

目錄

注意事項

操作須知

用戶維護保養

電池的更換

開始使用之前...

一般指南

錶面和畫面指示器

在各功能間瀏覽

循環切換「計時功能」數位畫面內容

移動指針以閱讀數位畫面

在昏暗的環境中檢視錶面

時間調整

調整現在時間設定

世界時間

檢查世界時間

世界時間城市設定

交換居住城市時間和世界時間

鬧鈴

進行鬧鈴設定

啟用整點報時

關閉鬧鈴或整點報時

秒錶

測量經過時間

測量中途時間

計算第一位與第二位完成者時間

定時器

設定倒數計時開始時間

使用定時器

指針對正調整

調整指針對正

其他設定

啟用按鈕操作音

其他資訊

城市表

規格

疑難排解

注意事項

操作須知

● 防水

- 下述資訊適用於在後蓋上刻印有 WATER RESIST 或 WATER RESISTANT 字樣的手錶。

在日常使用的環境下防水

刻印在手錶正面或後蓋上	沒有 BAR 標記
-------------	-----------

日常使用例

洗手，下雨	可
接觸水的工作，游泳	不可
帆板運動	不可
徒手潛水	不可

在日常使用環境下的加強防水 5 個大氣壓

刻印在手錶正面或後蓋上	5BAR
-------------	------

日常使用例

洗手，下雨	可
接觸水的工作，游泳	可
帆板運動	不可
徒手潛水	不可

10 個大氣壓

刻印在手錶正面或後蓋上	10BAR
-------------	-------

日常使用例

洗手，下雨	可
接觸水的工作，游泳	可
帆板運動	可
徒手潛水	可

20 個大氣壓

刻印在手錶正面或後蓋上	20BAR
-------------	-------

日常使用例

洗手，下雨	可
接觸水的工作，游泳	可
帆板運動	可
徒手潛水	可

- 本錶不可用於水肺潛水或其他需要空氣罐的潛水。
- 後蓋上未刻印有 WATER RESIST 或 WATER RESISTANT 字樣的手錶不能防汗。請避免在會大量出汗或水汽多的地方，以及會濺上水的環境下使用此種手錶。
- 即使手錶防水，仍請注意下述使用須知。這些使用方法會減弱防水效能並使玻璃起霧。
 - 手錶浸在水中或被打濕時不要操作錶冠或按鈕。
 - 請避免在浴室內戴著手錶。
 - 不要在溫水游泳池、桑拿、或任何其他高溫/高濕的環境中佩戴手錶。
 - 不要在洗手或洗臉時，做家務時或進行任何其他使用肥皂或洗滌劑的工作時佩戴手錶。
- 在浸過海水後，請用清水沖洗掉手錶上的所有鹽份及髒物。
- 為保持防水性能，請定期更換手錶的墊圈（約每兩年或三年一次）。
- 在更換電池時，訓練有素的技術人員會檢查手錶的防水性能。電池的更換需要專用工具。必須將電池的更換作業委託給您的經銷商或卡西歐特約服務中心。
- 有些防水手錶配的錶帶為時尚的皮革錶帶。請避免戴著手錶游泳、洗澡或進行任何其他會使皮革錶帶直接接觸水的活動。

- 驟然降溫時手錶玻璃的內表面有可能會起霧。若霧很快消散，則表示沒有問題。驟然和極度的溫度變化（如在夏天進入空調房並站在空調出風口的附近，或冬天在有暖氣的室內並讓手錶接觸雪）會使手錶起霧，並且需要很長時間才能消散。若霧不消散或手錶內結霧了，則請立即停止使用本錶，將手錶送去您的經銷商或卡西歐特約服務中心修理。
- 本防水手錶通過了國際標準組織規定的測試。
- 錶帶
 - 把錶帶繫得過緊可能會使您出汗，並使空氣不易在錶帶下流通，此種情況可能會導致皮膚發炎。因此不要把錶帶繫得過緊。錶帶與手腕之間應有能插入一個手指的空間。
 - 磨損、生鏽及其他情況都可能使錶帶斷裂或脫離手錶，並使錶帶上的栓錯位或掉落。這有造成手錶從手腕上掉落並丟失，或造成人身傷害的危險。錶帶必須用心保養並保持乾淨。
 - 若出現下列任何一種情況，請立即停止使用錶帶：錶帶失去彈性，錶帶有裂紋，錶帶褪色，錶帶鬆弛，錶帶的連接栓錯位或掉落，或任何其他異常。請將手錶送到您的經銷商處或卡西歐服務中心進行檢查和修理（有償服務）或更換錶帶（有償服務）。

● 溫度

- 切勿將手錶放在汽車的儀表板上、加熱器附近或任何其他會產生高溫的地方。亦不要將手錶放在溫度極低的地方。溫度極端會使手錶的時間失準、停止或發生其他故障。
- 在+60 °C (140 °F) 以上的溫度環境中長期放置會使手錶的 LCD 出現問題。在低於 0 °C (32 °F) 及高於+40 °C (104 °F) 的環境中，手錶的 LCD 可能會顯示不清。

● 衝擊

- 本錶在設計上能承受日常生活中及籃球、網球等非劇烈運動中的衝擊。但讓手錶掉落或使其受到強烈的衝擊可能會使其發生故障。請注意，防震設計的手錶 (G-SHOCK、BABY-G、G-MS) 能在鏈鋸作業中，其他會產生強震動的活動中，或劇烈體育運動 (越野摩托車賽等) 中佩戴使用。

● 磁力

- 指針及混合式 (指針 - 數字) 手錶由使用磁力的電動機驅動指針。當這種手錶在會發射強磁場的裝置 (揚聲器、磁項鍊、手機等) 附近時，計時可能會被這種磁力減速、加速或停止，導致指示時間的不準。
- 應避免受到非常強的磁場 (從醫療裝置等發出的) 的影響，因為非常強的磁場會使手錶發生故障，並損壞電子部件。

● 靜電

- 極強的靜電會使手錶表示錯誤的時間。非常強的靜電甚至會損壞電子部件。
- 靜電荷會使顯示幕畫面變空白片刻，或使顯示幕上出現彩虹現象。

● 化學品

- 不要讓手錶接觸稀釋劑、汽油、溶劑、植物油或動物油，或任何清潔劑、粘合劑、塗料、藥品或含有這些成分的化妝品。否則會使樹脂錶殼、樹脂錶帶、皮革及其他部件變色或損壞。

● 保管

- 打算長期不使用手錶時，應徹底擦去其上髒物、汗水及水汽，並將其保管在陰涼、乾燥的地方。

● 樹脂部件

- 當手錶上沾有水時長時間與其他物品接觸，或與其他物品存放在一起，會使樹脂部件上的顏色轉染到其他物品上，或使其他物品的顏色轉染到手錶的樹脂部件上。因此，在保管之前必須確認手錶已完全乾燥，保管時不要與其他物品接觸。
- 讓手錶長時間暴露在直射陽光 (紫外線) 下，或長期未從手錶上清除髒物，會使手錶變色。
- 因某些環境因素 (強烈的外力，持續的磨擦、撞擊等) 引起的磨擦會使塗漆部件褪色。
- 若錶帶有印刷字，印刷區的強烈磨擦可能會使字褪色。
- 讓手錶長期處於潮濕狀態會使螢光褪色。打濕後請盡快擦乾手錶。
- 半透明的樹脂部件可能會因汗水及髒物、長期高溫高濕等而變色。
- 手錶的日常使用或長期保管會使樹脂部件劣化、斷裂或彎曲。這種損壞的程度依使用條件或保管條件而不同。

● 皮革錶帶

- 當手錶上沾有水時長時間與其他物品接觸，或與其他物品存放在一起，會使皮革錶帶的顏色轉染到其他物品上，或使其他物品的顏色轉染到手錶的皮革錶帶上。因此，在保管之前必須確認手錶已用軟布完全擦乾，保管時不要與其他物品接觸。
- 讓皮革錶帶長時間暴露在直射陽光 (紫外線) 下，或長期未從皮革錶帶上清除髒物，會使其變色。
注意：
皮革錶帶長期受到磨擦或粘有髒物會使顏色轉染或褪色。

● 金屬部件

- 即使部件是不鏽鋼或電鍍的，未從金屬部件上除去髒物仍會使其生鏽。若金屬部件沾有汗或水，請用一塊吸水的軟布徹底擦乾，然後將手錶存放在通風良好的地方晾乾。
- 請使用一個軟牙刷或類似的工具，蘸水與中性清潔劑的稀釋溶液或肥皂液刷洗金屬。然後，用水沖洗，洗去所有殘留的清潔劑並用吸水的軟布擦乾。刷洗金屬部件時，請用保鮮膜包住錶殼，以避免讓其接觸到清潔劑或肥皂。

● 防細菌及防氣味錶帶

- 防細菌及防氣味錶帶能防止細菌從汗水中形成並產生異味，保證錶帶狀態良好及衛生。為確保最佳的防細菌及防氣味性能，應保持錶帶清潔。請使用吸水的軟布徹底擦去錶帶上的髒物、汗水及濕氣。防細菌及防氣味錶帶能抑制有機體及細菌的形成。但本錶不能防止因過敏反應等而引起的皮疹。

● 液晶顯示幕

- 看手錶時若視線未與錶面垂直，畫面上的字符可能會看不清。

請注意，卡西歐計算機公司 (CASIO Computer Co., Ltd.) 對於用戶本人或任何第三方因使用本錶或因其發生故障而引起的任何損害或損失一律不負任何責任。

用戶維護保養**● 手錶的保護**

請記住，佩戴手錶時其直接與皮膚接觸，就像衣服一樣。為確保本錶以其設計的水準運轉，要經常用軟布進行擦拭，以保持手錶和錶帶清潔，不會粘著髒物、汗水、水及其他異物。

- 每當本錶沾上海水或泥時，請用清水沖洗乾淨。
- 對於有金屬部件的金屬錶帶或樹脂錶帶，請使用一個軟牙刷或類似的工具，蘸水與中性清潔劑的稀釋溶液或肥皂液刷洗錶帶。然後，用水沖洗，洗去所有殘留的清潔劑並用吸水的軟布擦乾。刷洗錶帶時，請用保鮮膜包住錶殼，以避免讓其接觸到清潔劑或肥皂。
- 對於樹脂錶帶，請用水刷洗後用軟布擦乾。請注意，樹脂錶帶的表面上有時可能會出現象污跡一樣的圖案。這對皮膚或衣服沒有任何影響。用布擦拭就可以擦去。
- 請用軟布擦去皮革錶帶上的水或汗水。
- 不操作手錶的錶冠、按鈕或旋轉刻盤會使其以後出現操作問題。定期轉動錶冠及旋轉刻盤、按按鈕可保持其正常的可操作性。

● 手錶保護不周時的危險**生鏽**

- 雖然本錶使用的金屬鋼能高度防鏽，但在變髒後若不清潔其仍會生鏽。
 - 手錶上的髒物使氧氣接觸到金屬，破壞金屬表面上的防氧化層，導致手錶生鏽。
- 鏽可使金屬部件上出現棱角，並使錶帶上的栓錯位或掉落。發現任何異常時應立即停止使用本錶，並將其送至您的經銷商或卡西歐特約服務中心處。
- 即使金屬表面看上去乾淨，裂縫中的汗水及灰塵仍會弄髒衣袖，使皮膚發炎，甚至干擾手錶的性能。

過早變舊

- 不擦去樹脂錶帶或刻盤上的汗或水，或將手錶存放在濕度高的地方，會使手錶過早變舊、裂開或斷裂。

皮膚發炎

- 皮膚敏感的人或身體狀態不佳時佩戴手錶，有可能會引起皮膚發炎。這類人士尤其要保保持皮革錶帶或樹脂錶帶的清潔。若發生皮疹或其他皮膚炎症，請立即取下手錶並向皮膚專家諮詢。

電池的更換

- 電池的更換作業最好委託給您的經銷商或卡西歐特約服務中心。
 - 祇能用“規格”中指定的種類的電池進行更換。使用不同種類的電池會使手錶發生故障。
 - 更換電池時，還應要求作業人員檢查防水性能。
 - 在通常的日常使用過程中，裝飾性的樹脂部件會逐漸變舊、破裂或彎曲。請注意，手錶需要更換電池時，若其發現損壞或任何其他異常，手錶將顯示對異常現象的說明，而不會提示送往服務中心。
- **原裝電池**
 - 購買時本錶中的原裝電池是在工廠中測試功能及性能用的。
 - 測試用電池可能會很快耗盡，比在“規格”中註明的通常的電池壽命短。請注意，即使是在本手錶的保修期內，這些電池的更換亦為有償服務。
- **電池電力不足**
 - 很大的計時誤差、畫面昏暗或畫面空白都表示電池的電力不足。
 - 電池電力不足時繼續使用有可能會導致故障。請盡快更換電池。

開始使用之前...

本節將提供手錶概述，並介紹其便利的使用方式。

手錶功能

• 世界時間

您可以顯示全球 48 個城市中任何一個城市的現在時間，也可透過 UTC（國際標準時間）顯示現在時間。

• 鬧鈴

到達您所指定的時間時，鬧鈴將響起。

• 秒錶

秒錶測量的第一小時，經過時間是以 1/100 秒為單位，之後是以一秒為單位，最高可測量 24 小時。

• 定時器

從您指定的時間開始倒數計時。倒數計時至零時，鬧鈴將響起。

註

- 本使用手冊所包含的圖例主要用於輔助說明。圖例可能會與其所代表的項目稍有不同。

一般指南

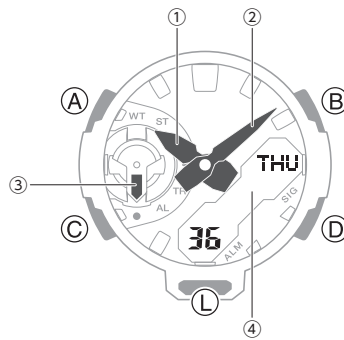

- ① 時針
- ② 分針
- ③ 功能針
顯示目前功能。
- ④ LCD

A 按鈕

在「計時功能」中按住此按鈕至少兩秒會顯示設定畫面。

在顯示任何設定畫面時按下此按鈕會離開設定畫面。

B 按鈕

在顯示任何設定畫面時按下此按鈕可變更設定。

C 按鈕

每按一次即可在手錶的各種功能間循環切換。在任何功能中，按住此按鈕至少三秒即可返回「計時功能」。

D 按鈕

在「計時功能」中按下此按鈕，可在各種顯示畫面間進行循環切換。

在顯示任何設定畫面時按下此按鈕可變更設定。

L 按鈕

按下以開啟照明。

連續按下此按鈕兩次，即可移動指針以方便查看數位顯示區域。

錶面和畫面指示器

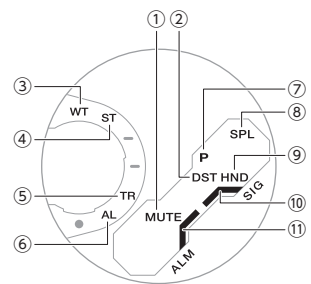

- ① 停用按鈕操作音時顯示。
- ② 手錶指示夏令時間時顯示。
- ③ 處於「世界時間功能」時，功能針會指向 [WT]。
- ④ 處於「秒錶功能」時，功能針會指向 [ST]。
- ⑤ 處於「定時器功能」時，功能針會指向 [TR]。
- ⑥ 處於「鬧鈴功能」時，功能針會指向 [AL]。
- ⑦ 使用 12 小時制時，會在下午時間顯示。
- ⑧ 「秒錶功能」中途時間測量操作正在進行時顯示。
- ⑨ 手錶指針移動以方便查看讀數時會閃爍。
- ⑩ 整點報時啟用時顯示。
- ⑪ 鬧鈴開啟時顯示。

在各功能間瀏覽

每按一次 (C) 即可在手錶的各種功能間循環切換。

- 在任何功能中，按住 (C) 至少三秒即可返回「計時功能」。

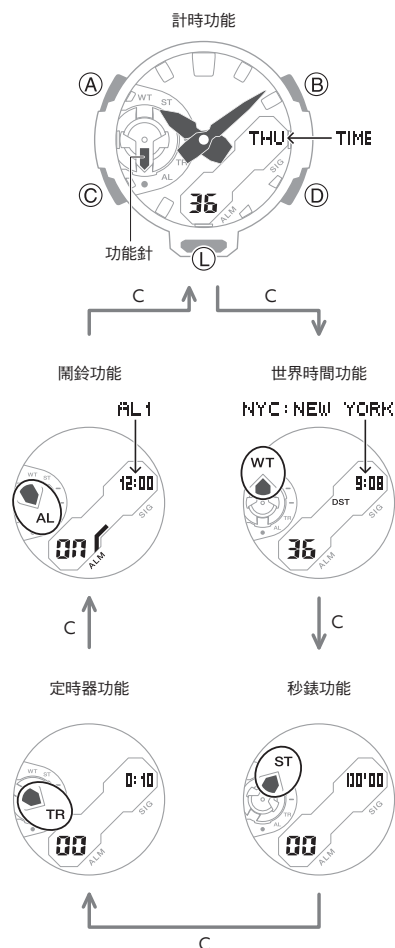

循環切換「計時功能」數位畫面內容

在「計時功能」中，每按一次 (D)，畫面即會在以下所示的資訊間進行循環切換。

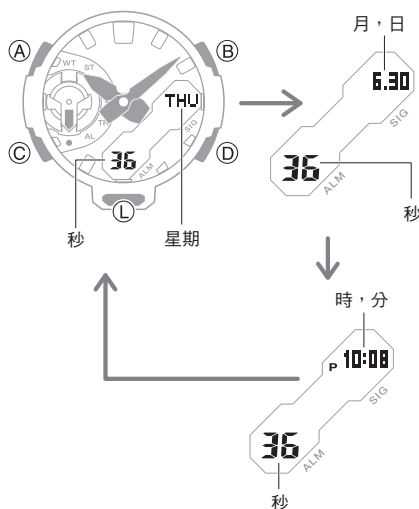

- 按下 (B) 會顯示「世界時間」城市代碼，以及該城市的現在時間。

移動指針以閱讀數位畫面

指針移動功能將移動指針，以方便檢視顯示資訊。

1. 連續按下 (L) 兩次。
 - 這會移動類比指針，以方便檢視顯示資訊。

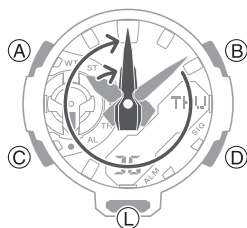

2. 如果要讓指針返回到正常計時狀態，請再次連續按下 (L) 兩次，或按下 (C) 來變更為其他功能。

註

- 如果您讓手錶的指針移動，而且大約一小時內沒有執行任何操作，則指針會自動恢復為正常計時狀態。

在昏暗的環境中檢視錶面

手錶具備 LED 燈，開啟此燈即可在昏暗的環境中讀錶。

● 開啟照明

按下 (L) 以開啟照明。

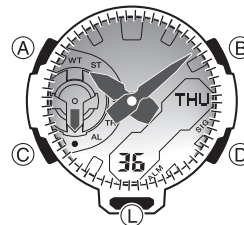

- 若鬧鈴開始響起，照明會自動關閉。
- 當指針以高速移動時，照明會停用。
- 開啟或關閉時，燈可能會有閃爍情形。

● 指定照明持續時間

您可以選擇 1.5 秒或 3 秒作為照明持續時間。

1. 進入「計時功能」。
 🔍 [在各功能間瀏覽](#)
2. 按住 (A) 至少兩秒，直到顯示目前所選居住城市的名稱。
 - 這是設定功能。指針會自動移動，方便您檢視畫面和其他指示燈。

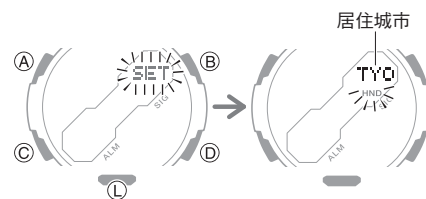

3. 按 (C) 10 次以顯示 [LIGHT]。

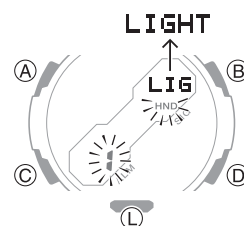

4. 使用 (B) 和 (D) 來選擇照明持續時間。

[1] : 照明 1.5 秒

[3] : 照明 3 秒

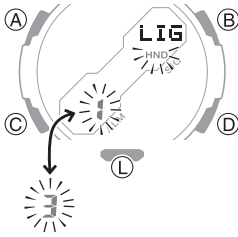

5. 按下 (A) 即可退出設定畫面。

時間調整

使用本章節的程序來調整日期和時間設定。

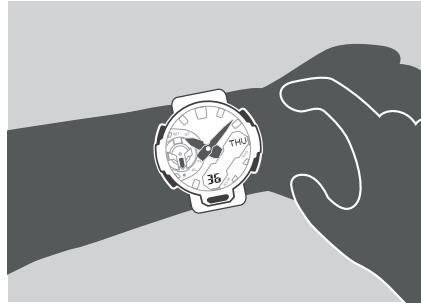

調整現在時間設定

使用下列程序調整目前的日期和時間設定，以及選擇居住城市。

● 設定居住城市

使用本節的程序選擇城市來作為您的居住城市。若您位於實施夏令時間的區域，您也可以進行夏令時間設定。

1. 進入「計時功能」。
🔍 [在各功能間瀏覽](#)
2. 按住 (A) 至少兩秒。在目前選定的居住城市名稱出現在畫面上時，放開按鈕。
 - 這是設定功能。指針會自動移動，方便您檢視畫面和其他指示燈。

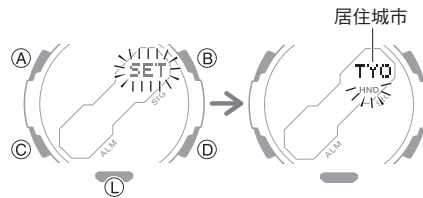

3. 使用 (B) 和 (D) 可變更居住城市的設定。
 - 按住 (B) 或 (D) 即可快速捲動設定。
 - 如需詳細資訊，請參閱下方資訊。
🔍 [城市表](#)

4. 按下 (C) 。

5. 按下 (B) 或 (D) 以變更夏令時間設定。

- [OFF]
手錶會一律顯示標準時間。
- [ON]
手錶會一律顯示夏令時間。

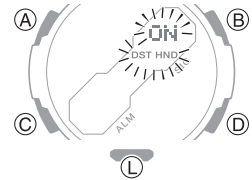

6. 按下 (A) 以完成設定操作。

註

- 進行設定時，若兩或三分鐘內沒有進行操作，手錶將自動離開設定操作。

● 設定時間/日期

1. 進入「計時功能」。
🔍 [在各功能間瀏覽](#)
2. 按住 (A) 至少兩秒。在目前選定的居住城市名稱出現在畫面上時，放開按鈕。
 - 這是設定功能。指針會自動移動，方便您檢視畫面和其他指示燈。

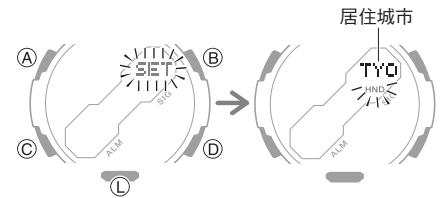

3. 持續按住 (C)，直到您想變更的設定閃爍。

- 每按一次 (C)，閃爍就會依下列順序移動至下一個設定。

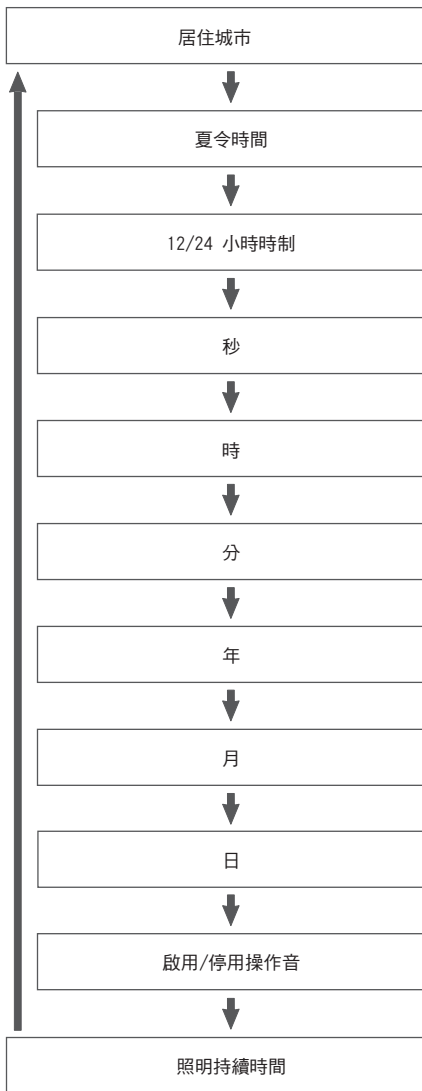

4. 進行日期與時間設定。

- 將秒數重設為 00：按下 (D)。當目前秒數介於 30 至 59 秒之間，則分鐘數會加 1。
- 關於所有其他設定，使用 (B) 和 (D) 以變更閃爍中的設定。按住 (B) 或 (D) 即可快速捲動設定。

5. 重複步驟 3 至 4，選擇日期與時間設定。

6. 按下 (A) 以完成設定操作。

註

- 進行設定時，若兩或三分鐘內沒有進行操作，手錶將自動離開設定操作。

● 切換 12 小時和 24 小時時制

您可以指定時間畫面為 12 小時格式或 24 小時格式。

1. 進入「計時功能」。
[在各功能間瀏覽](#)
2. 按住 (A) 至少兩秒。在目前選定的居住城市名稱出現在畫面上時，放開按鈕。
 - 這是設定功能。指針會自動移動，方便您檢視畫面和其他指示燈。

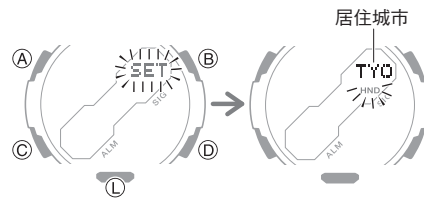

3. 按 (C) 兩次。

這會讓 [12H] 或 [24H] 在畫面上閃爍。

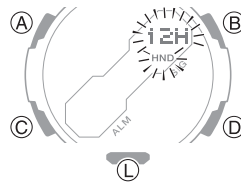

4. 按下 (B) 或 (D) 以選擇 [12H] (12 小時時制) 或 [24H] (24 小時時制)。

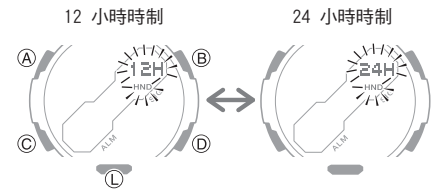

5. 按下 (A) 以完成設定操作。

註

- 進行設定時，若兩或三分鐘內沒有進行操作，手錶將自動離開設定操作。

世界時間

「世界時間」可讓您查看全球 48 個城市的現在時間，以及 UTC（國際標準時間）。

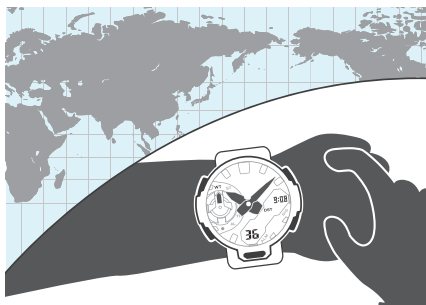

檢查世界時間

1. 進入「世界時間功能」。

在各功能間瀏覽

目前所選取的世界時間城市名稱出現後，手錶會顯示該城市的現在時間。

- 在「世界時間功能」中，您可以按下 (A) 顯示「世界時間城市」。

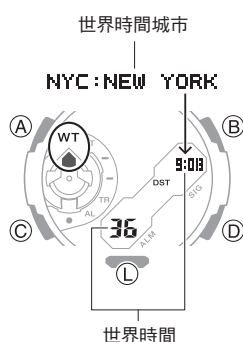

世界時間城市設定

使用本節的程序來選擇世界時間城市。若您位於實施夏令時間的區域，您也可以進行夏令時間設定。

1. 進入「世界時間功能」。
- 在各功能間瀏覽
2. 使用 (B) 和 (D) 來顯示您想指定為世界時間城市的城市。
 - 按住 (B) 或 (D) 即可快速捲動設定。

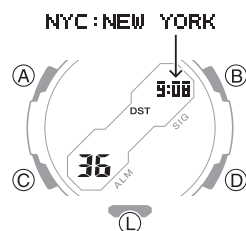

3. 若要變更夏令時間設定，請按住 (A) 至少兩秒。

- 每當您按住 (A) 至少兩秒，設定將在夏令時間和標準時間之間切換。
- 每當顯示的現在時間為夏令時間時，將出現 [DST]。

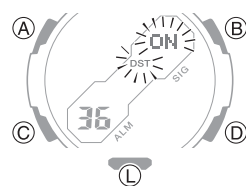

註

- 進行設定時，若兩或三分鐘內沒有進行操作，手錶將自動離開設定操作。
- 如果選擇 [UTC] 作為城市，將無法變更或檢查夏令時間設定。
- 您設定的夏令時間設定僅套用至目前選擇的城市。並不影響其他城市。

交換居住城市時間和世界時間

1. 進入「計時功能」。
- 在各功能間瀏覽
2. 按住 (B) 至少三秒。

[SWAP] 隨即開始在畫面上閃爍。接下來，您的「居住城市時間」和「世界時間」會對調。

範例：若要對調您的「居住城市」（TYO:TOKYO）和「世界時間城市」（NYC:NEW YORK）

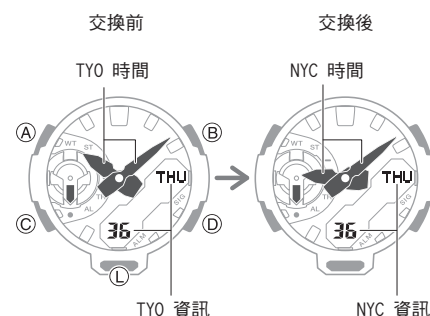

鬧鈴

鬧鈴時間到來時，手錶會發出響聲。您最多可以設定五個鬧鈴。整點報時會讓手錶在每小時整點時發出響聲。



進行鬧鈴設定

1. 進入「鬧鈴功能」。
[在各功能間瀏覽](#)
2. 使用 (B) 和 (D) 來選擇您想變更設定的鬧鈴 ([AL1] 至 [AL5])。

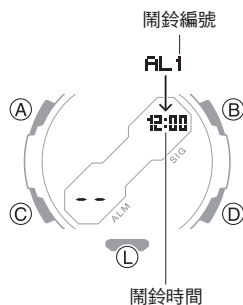

3. 按住 (A) 至少兩秒。小時位數開始閃爍後，放開按鈕。
 - 這是設定功能。指針會自動移動，方便您檢視畫面和其他指示燈。
 - 進行設定時，若兩或三分鐘內沒有進行操作，手錶將自動離開設定操作。

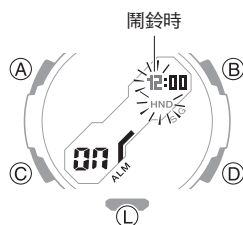

4. 使用 (B) 和 (D) 可變更小時的設定。
 - 按住 (B) 或 (D) 即可快速捲動設定。
 - 如果採用 12 小時時制，則 [P] 表示下午。

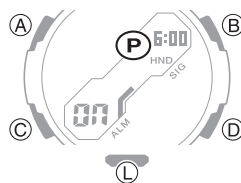

5. 按下 (C)。
分鐘位數隨即開始閃爍。

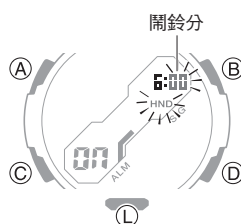

6. 使用 (B) 和 (D) 可設定分鐘的設定。
7. 按下 (A) 即可退出設定畫面。
 - 鬧鈴設定後，[ALM] 會顯示在畫面上。

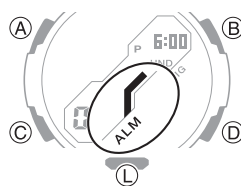

- **若要停止鬧鈴**
手錶發出響聲時，按下任一按鈕以停止鬧鈴。

註

- 到了鬧鈴時間時，會發出 10 秒的響聲。
- 如果您在約兩或三分鐘內未執行任何操作，手錶將自動從「鬧鈴功能」返回到「計時功能」。

啟用整點報時

1. 進入「鬧鈴功能」。
[在各功能間瀏覽](#)
2. 按下 (B) 或 (D)，顯示整點報時畫面 ([SIG])。

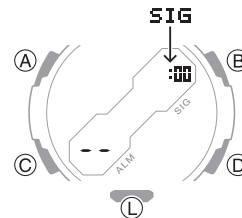

3. 按下 (A) 可在啟用 (開啟) 和停用 (關閉) 整點報時之間進行切換。
 - 整點報時啟用時顯示 [SIG]。



關閉鬧鈴或整點報時

若要停止鬧鈴或整點報時發出響聲，請執行下列步驟以將其關閉。

- 若要再次讓鬧鈴或整點報時發出響聲，請將其重新開啟。

註

- 若開啟任何鬧鈴或整點報時，都會有指示器顯示。
- 所有鬧鈴關閉且/或整點報時關閉時，將不會出現對應的指示器。

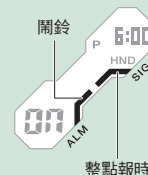

1. 進入「鬧鈴功能」。
 ◉ 在各功能間瀏覽
2. 使用 (B) 和 (D) 以在鬧鈴 ([AL1] 至 [AL5]) 和整點報時 ([SIG]) 畫面之間捲動，直到畫面顯示您想要關閉的項目為止。

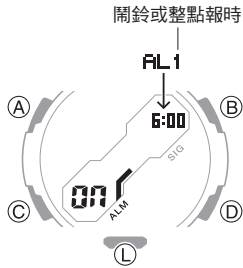

3. 按下 (A) 以關閉顯示的鬧鈴或整點報時。
 - 每按一次 (A) 即可在開啟和關閉間切換。
 - 若關閉所有鬧鈴和整點報時，[ALM] 及 [SIG] 會從畫面上消失。

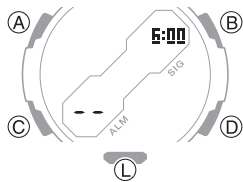

註

- 如果 [ALM] 仍顯示於畫面上，表示至少還有一個鬧鈴仍為開啟狀態。若要關閉所有鬧鈴，請重複步驟 2 和 3，直到不再顯示 [ALM] 指示器為止。

秒錶

秒錶測量的第一小時，經過時間是以 1/100 秒為單位，之後是以 1 秒為單位，最多可測 24 小時。



測量經過時間

1. 進入「秒錶功能」。
 ◉ 在各功能間瀏覽
2. 使用下列操作方式來測量經過時間。

- ◉ 開始
- ↓
- ◉ 停止
- ↓
- ◉ 恢復
- ↓
- ◉ 停止

- 針對測量的第一小時，經過時間是以 1/100 秒為單位顯示。在第一小時後，經過時間是以一秒為單位顯示。

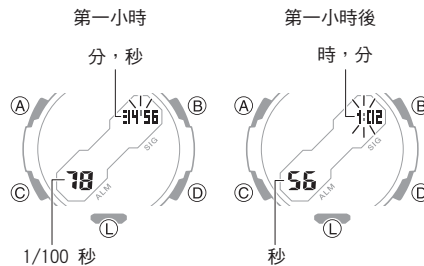

3. 按下 (B) 可將秒錶重設為全部歸零。

測量中途時間

1. 進入「秒錶功能」。
 ◉ 在各功能間瀏覽
2. 使用以下操作測量中途時間。
 - 按下 (B) 會顯示從比賽開始到您按下按鈕那一刻所經過的時間（中途時間）。

- ◉ 開始
- ↓
- ◉ 中途時間
- ↓
- ◉ 中途測量解除
- ↓
- ◉ 停止

- 針對測量的第一小時，經過時間是以 1/100 秒為單位顯示。在第一小時後，經過時間是以一秒為單位顯示。

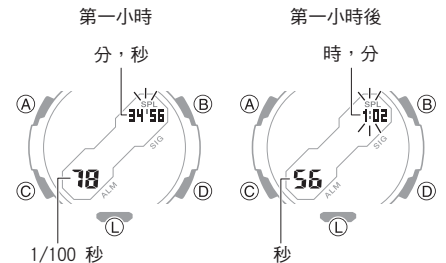

3. 按下 (B) 可將秒錶重設為全部歸零。

計算第一位與第二位完成者時間

1. 進入「秒錶功能」。
[在各功能間瀏覽](#)
2. 使用下列操作方式來測量經過時間。

- ⓓ 開始
- ↓
- Ⓑ 第 1 位完成者*1
- ↓
- ⓓ 第 2 位完成者
- ↓
- Ⓑ 中途解除*2

*1
顯示第一位完成者的時間。

*2
顯示第二位完成者的時間。

- 針對測量的第一小時，經過時間是以 1/100 秒為單位顯示。在第一小時後，經過時間是以一秒為單位顯示。

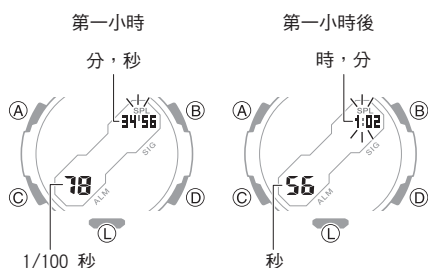

3. 按下 (B) 可將秒錶重設為全部歸零。

定時器

定時器會從您指定的開始時間開始倒數計時。倒數計時時間到時，手錶會發出嗶聲。

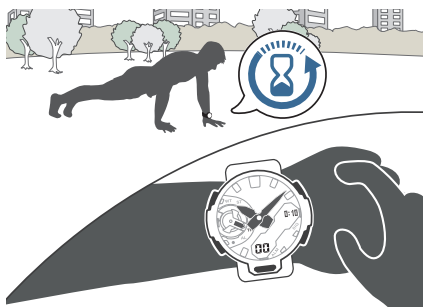

設定倒數計時開始時間

倒數計時開始時間能以 1 秒鐘為單位進行設定，最多 24 小時。

- 如果正在進行定時器倒數計時操作，請將定時器重設為其目前的開始時間，然後再執行此操作。

[使用定時器](#)

1. 進入「定時器功能」。
[在各功能間瀏覽](#)
2. 按住 (A) 至少兩秒。小時設定開始閃爍後，放開按鈕。
 小時位數隨即開始閃爍。
 • 這是設定功能。指針會自動移動，方便您檢視畫面和其他指示燈。

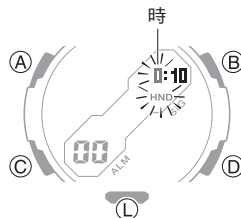

3. 使用 (B) 和 (D) 可變更定時器的小時設定。

- 按住 (B) 或 (D) 即可快速捲動設定。

4. 按下 (C)。

分鐘位數隨即開始閃爍。

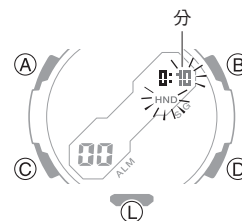

5. 使用 (B) 和 (D) 可變更分鐘的設定。

6. 按下 (C)。

秒鐘位數隨即開始閃爍。

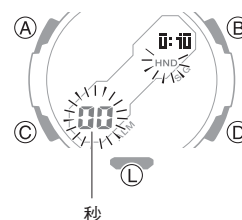

7. 使用 (B) 和 (D) 可變更秒鐘的設定。

8. 按下 (A) 以完成設定操作。

註

- 設定 [0:00 00] 的開始時間將會執行 24 小時的倒數計時。
- 進行設定時，若兩或三分鐘內沒有進行操作，手錶將自動離開設定操作。

使用定時器

1. 進入「定時器功能」。

🔍 在各功能間瀏覽

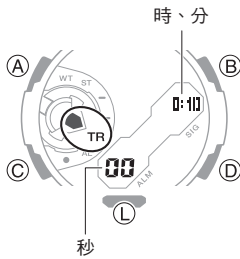

2. 使用以下操作執行定時器操作。

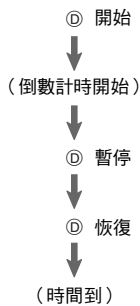

- 在倒數計時結束時，您會聽到 10 秒的響聲。
- 您可以按下 (B)，以便將暫停的倒數計時重設為開始時間。

3. 按下任何按鈕即可停止鳴音。

指針對正調整

強烈的磁性或撞擊可能造成類比指針的顯示時間與數位畫面的顯示時間不同。若發生這個情形，請調整指針校準。

調整指針對正

1. 進入「計時功能」。
- 🔍 在各功能間瀏覽
2. 按住 (A) 至少五秒。[SUB] 開始閃爍後，放開按鈕。
- 如此一來可調整功能針校準。

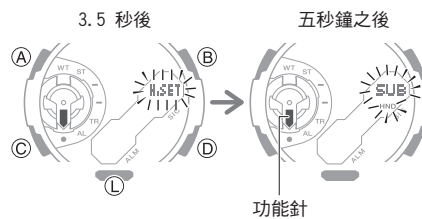

3. 如果功能針未對正 6 點鐘方向，請使用 (B) 和 (D) 將其校準。
- 按住 (B) 或 (D) 即可快速捲動設定。

4. 按下 (C)。
- 此動作可讓您調整時針及分針。

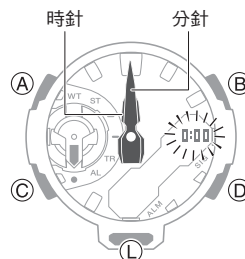

5. 如果時針和分針未在 12 點鐘方向，請使用 (B) 和 (D) 將其校準。
6. 按下 (A) 以完成設定操作。

其他設定

本節說明其他您可以調整的手錶設定。

啟用按鈕操作音

使用以下程序，啟用或解除按下按鈕發出操作音的功能。

1. 進入「計時功能」。
- 🔍 在各功能間瀏覽
2. 按住 (A) 至少兩秒。在目前選定的居住城市名稱出現在畫面上時，放開按鈕。
- 這是設定功能。指針會自動移動，方便您檢視畫面和其他指示燈。

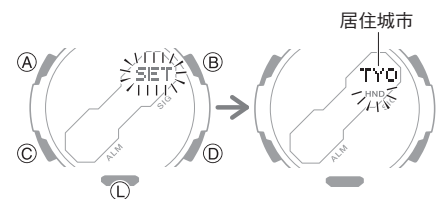

3. 按 (C) 九次。
- 這會讓 [KEY♪] 或 [MUTE] 在畫面上閃爍。

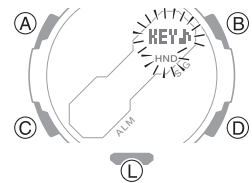

4. 使用 (B) 和 (D) 來選擇 [KEY♪] 或 [MUTE]。

[KEY♪]：操作音啟用。

[MUTE]：操作音靜音。

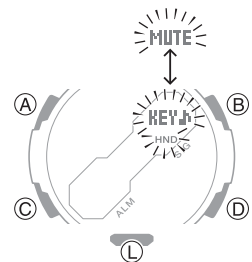

5. 按下 (A) 即可退出設定畫面。

註

- 進行設定時，若兩或三分鐘內沒有進行操作，手錶將自動離開設定操作。
- 請注意即使操作音靜音的情況下，鬧鈴和定時器仍會發出聲音。

其他資訊

本節將提供您也必須知道的非操作性資訊。請視需要參閱此資訊。

城市表

城市		時差
UTC	國際標準時間	
LIS: LISBON	里斯本	0
LON: LONDON	倫敦	
MAD: MADRID	馬德里	
PAR: PARIS	巴黎	
ROM: ROME	羅馬	+1
BER: BERLIN	柏林	
STO: STOCKHOLM	斯德哥爾摩	
ATH: ATHENS	雅典	
CAI: CAIRO	開羅	+2
JRS: JERUSALEM	耶路撒冷	
MOW: MOSCOW	莫斯科	+3
JED: JEDDAH	吉達	
THR: TEHRAN	德黑蘭	+3.5
DXB: DUBAI	杜拜	+4
KBL: KABUL	喀布爾	+4.5
KHI: KARACHI	喀拉蚩	+5
DEL: DELHI	德里	+5.5
KTM: KATHMANDU	加德滿都	+5.75
DAC: DHAKA	達卡	+6
RGN: YANGON	仰光	+6.5
BKK: BANGKOK	曼谷	+7
SIN: SINGAPORE	新加坡	
HKG: HONG KONG	香港	
BJS: BEIJING	北京	+8
TPE: TAIPEI	台北	

城市		時差
SEL: SEOUL	首爾	+9
TYO: TOKYO	東京	
ADL: ADELAIDE	阿德雷德	+9.5
GUM: GUAM	關島	+10
SYD: SYDNEY	雪梨	
NOU: NOUMEA	努美亞	+11
WLG: WELLINGTON	威靈頓	+12
PPG: PAGO PAGO	帕果帕果	-11
HNL: HONOLULU	檀香山	-10
ANC: ANCHORAGE	安克拉治	-9
YVR: VANCOUVER	溫哥華	-8
LAX: LOS ANGELES	洛杉磯	
YEA: EDMONTON	艾德蒙頓	-7
DEN: DENVER	丹佛	
MEX: MEXICO CITY	墨西哥城	-6
CHI: CHICAGO	芝加哥	
NYC: NEW YORK	紐約	-5
YHZ: HALIFAX	哈利法克斯	-4
YYT: ST. JOHN'S	聖約翰斯	-3.5
BUE: BUENOS AIRES	布宜諾斯艾利斯	-3
RIO: RIO DE JANEIRO	里約熱內盧	
FEN: F. DE NORONHA	費爾南多·迪諾羅尼亞	-2
RAI: PRAIA	培亞	-1

- 上方表格中的資訊為 2020 年 7 月之時的最新資訊。
- 時區可能會改變，且 UTC 差異可能和上面表格中顯示的不一樣。

規格**正常溫度下的精準度：**

一個月 ±15 秒

計時功能：

類比

時、分（每 20 秒移動一次）

數位

時、分、秒、月、日、星期

上午/下午（P）/24 小時時制

全自動行事曆（2000 到 2099 年）

夏令時間

世界時間：

48 個城市（31 個時區）和國際標準時間（UTC）

夏令時間

居住城市時間市交換

秒錶：

測量單位

1/100 秒（第一小時）

1 秒（第一小時之後）

測量範圍：23:59'59"（24 小時）

測量功能：

經過時間、累計時間、中途時間、第 1 位與第 2 位完成者時間

定時器：

測量單位：1 秒鐘

測量範圍：24 小時

時間設定單位：1 秒鐘

時間設定範圍：1 秒鐘至 24 小時

倒數計時時間到時，手錶會發出 10 秒鐘的嗶聲

鬧鈴：

時間鬧鈴

鬧鈴數

5

設定單位

時，分

鬧鈴音持續時間：10 秒鐘

整點報時：在每小時整點時發出嗶聲

雙 LED 燈：

錶面 LED 燈：超亮照明、殘照機能、選擇性照明持續時間（大約 1.5 秒或 3 秒）

LCD LED 背光：超亮照明、殘照機能、選擇性照明持續時間（大約 1.5 秒或 3 秒）

其他：

操作音開啟/關閉；指針移動

電源供應：

SR726W x 2

電池壽命：約 3 年

條件：

鬧鈴：一次（10 秒）/日

照明：一次（1.5 秒）/日

規格若有變更，恕不另行通知。

疑難排解**指示器和現在時間**

Q1 我不知道手錶正在使用什麼功能。

您可以檢查功能針位置來確定目前使用的功能。使用 (C) 在各功能間瀏覽。

[在各功能間瀏覽](#)

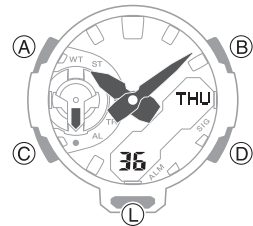

Q2 為什麼手錶目前指出的時間偏離正確時間，且偏離程度為一段特定的時間（9 小時、3 小時 15 分鐘等等）？

因為城市設定不正確。請選擇正確的設定。

[設定居住城市](#)

Q3 手錶顯示的目前時間偏差了一小時或 30 分鐘。

夏令時間設定不正確。請選擇正確的設定。

[設定居住城市](#)

Q4 指針指示時間和數位時間不同。

強烈的磁性或撞擊可能會導致指針失準。請調整指針對正。

[指針對正調整](#)

世界時間

Q1 「世界時間城市」顯示的時間不正確。

夏令時間設定（標準時間/夏令時間）錯誤。

🔗 [世界時間城市設定](#)

鬧鈴

Q1 鬧鈴不會響起。

鬧鈴設定是否開啟？若未開啟，請將其開啟以發出音效。

🔗 [進行鬧鈴設定](#)

其他

Q1 我在這裡找不到所需的資訊。

請造訪以下網站。

<https://world.casio.com/support/>