

CELVIANO

AP-650M

GUIDA DELL'UTILIZZATORE

Conservare tutto il materiale informativo per riferimenti futuri.

Avvertenze sulla sicurezza

Prima di provare ad usare il piano digitale, accertarsi di leggere le "Precauzioni riguardanti la sicurezza" a parte.

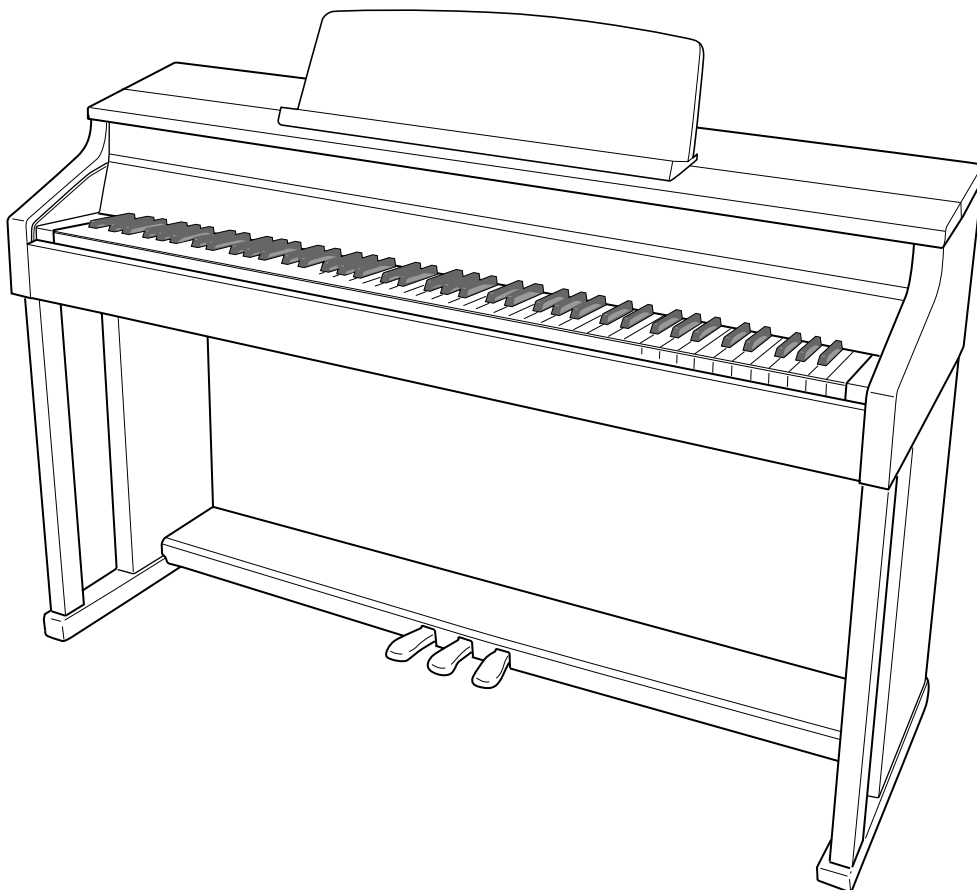

Importante!

Tenere presente le seguenti importanti informazioni prima di usare questo prodotto.

- Prima di usare il trasformatore AD-E24500LW opzionale per alimentare lo strumento, accertarsi innanzitutto di controllare che il trasformatore CA non sia danneggiato. Controllare attentamente che il cavo di alimentazione non sia spezzato, incrinato, non abbia conduttori esposti e non presenti altri seri danni. Non lasciare mai che i bambini usino un trasformatore CA seriamente danneggiato.
- Il prodotto non è idoneo all'uso da parte di bambini di età inferiore ai 3 anni.
- Usare esclusivamente il trasformatore CA AD-E24500LW CASIO.
- Il trasformatore CA non è un giocattolo.
- Accertarsi di scollegare il trasformatore CA prima di pulire il prodotto.



Questo marchio vale soltanto nei paesi dell'UE.

Dichiarazione di conformità alle direttive UE



Manufacturer:
CASIO COMPUTER CO., LTD.
6-2, Hon-machi 1-chome, Shibuya-ku, Tokyo 151-8543, Japan
Responsible within the European Union:
CASIO EUROPE GmbH
Casio-Platz 1, 22848 Norderstedt, Germany

Indice

Preparativi..... I-56

Montaggio del supporto	I-56	Presa di corrente	I-61
Per collegare i cavi.....	I-58	Collegamento delle cuffie	I-61
Per installare il leggio per spartiti e il gancio per le cuffie	I-59	Collegamento di un'apparecchiatura audio o amplificatore	I-62
Apertura e chiusura del coperchio del piano.....	I-60	Accessori in dotazione e accessori opzionali	I-62

Guida generale..... I-2

Salvataggio delle impostazioni e uso del blocco pannello.....	I-4
Ripristino del piano digitale alle sue impostazioni iniziali di fabbrica	I-4

Presa di corrente I-5

Accensione o spegnimento dell'alimentazione.....	I-5
--	-----

Uso dei timbri incorporati..... I-6

Selezione di un timbro	I-6
Sovrapposizione di due timbri	I-6
Suddivisione della tastiera tra due timbri.....	I-7
Uso dello spostamento di ottava	I-8
Regolazione della brillantezza di un timbro	I-9
Aggiunta di reverbero al timbro	I-9
Aggiunta dell'effetto di chorus al timbro.....	I-10
Regolazione delle caratteristiche del suono del pianoforte acustico	I-10
Uso del metronomo	I-11
Uso dei pedali del piano digitale.....	I-12
Esecuzione di un duetto	I-12

Uso dell'auto-accompagnamento ... I-14

Esecuzione di un auto-accompagnamento	I-14
Uso delle preselezioni "One-Touch"	I-17
Uso di auto-harmonize	I-17
Creazione dei propri ritmi originali.....	I-18

Riproduzione dei brani incorporati..... I-21

Esecuzione di brani dimostrativi dei timbri	I-21
Riproduzione di un brano specifico della Biblioteca musicale.....	I-22
Ascolto dei brani caricati da una fonte esterna.....	I-23
Riproduzione dei dati audio memorizzati su un'unità flash USB	I-25

Preregolazioni musicali..... I-26

Selezione di una preregolazione musicale	I-26
Creazione di un brano preinstallato dell'utente originale.....	I-27

Registrazione delle configurazioni di timbro e ritmo I-31

Registrazione della vostra esecuzione con la tastiera I-33

Registrazione alla memoria incorporata dei brani (Registratore brani).....	I-33
Registrazione o riproduzione di brani multipli.....	I-34
Registrazione ad una traccia specifica (Parte).....	I-35
Cancellazione dei dati registrati con il registratore brani	I-36

Sovraregistrazione della parte di un brano del registratore (Registrazione punch-in)	I-37
Registrazione ad un'unità flash USB (Registratore audio)	I-39

Altre impostazioni..... I-41

Configurazione delle impostazioni	I-41
---	------

Unità flash USB..... I-45

Memorizzazione dei dati audio standard (file WAV) ad un'unità flash USB	I-46
Collegamento di un'unità flash USB al piano digitale e suo scollegamento.....	I-46
Formattazione di un'unità flash USB	I-47
Salvataggio dei dati del piano digitale ad un'unità flash USB.....	I-47
Caricamento dei dati da un'unità flash USB alla memoria del piano digitale.....	I-48
Cancellazione dei dati da un'unità flash USB	I-49
Rinomina di un file sull'unità flash USB	I-49
Riproduzione di un brano su un'unità flash USB	I-50
Messaggi di errore	I-51

Collegamento ad un computer I-52

Requisiti minimi di sistema del computer.....	I-52
Collegamento del piano digitale al computer.....	I-52
Uso del sistema MIDI.....	I-53
Trasferimento dei dati tra il piano digitale ed un computer.....	I-53

Riferimento I-63

Risoluzione dei problemi.....	I-63
Caratteristiche tecniche del prodotto	I-65
Avvertenze per l'uso	I-67

Appendice..... A-1

Lista dei timbri.....	A-1
Lista di assegnazione batteria	A-4
Lista dei ritmi.....	A-5
Lista delle preregolazioni musicali	A-7
Lista dei brani	A-9
Guida alla diteggiatura.....	A-10
Elenco di esempi di accordi	A-11

MIDI Implementation Chart

I nomi di società e di prodotti citati in questo manuale potrebbero essere marchi di fabbrica depositati di altri.

Guida generale

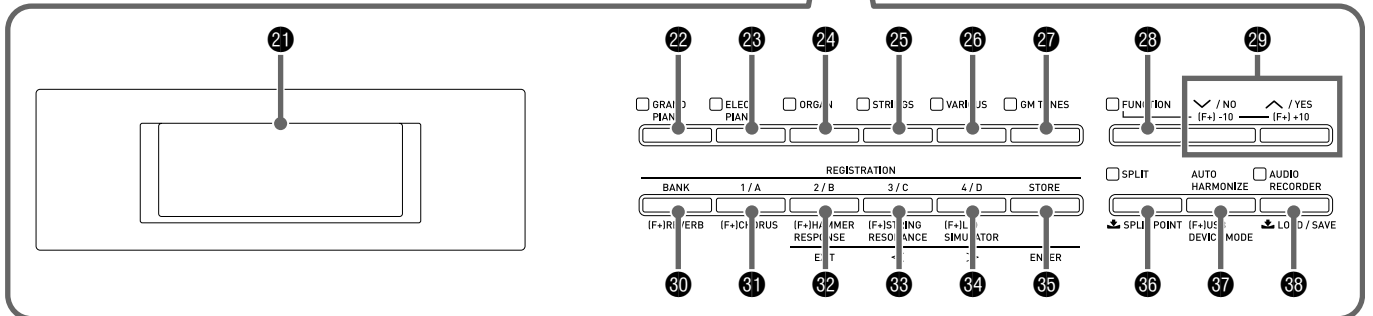
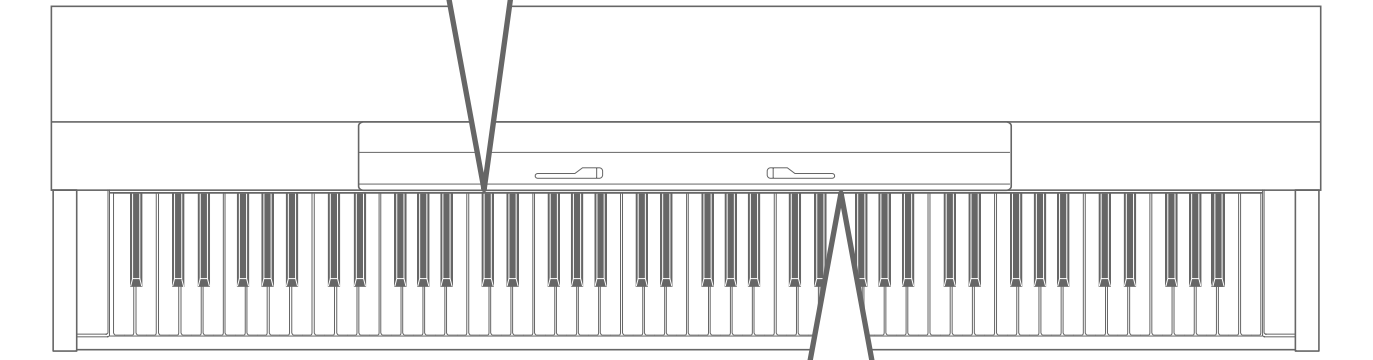
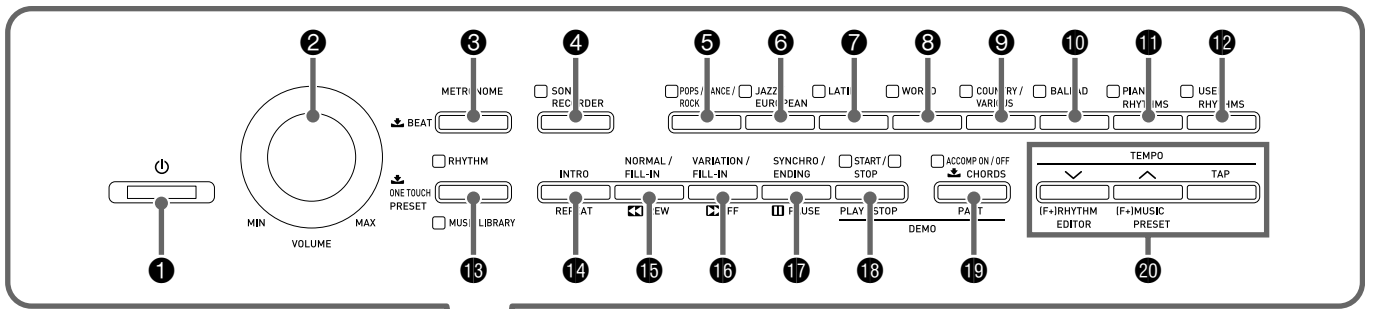

Fondo

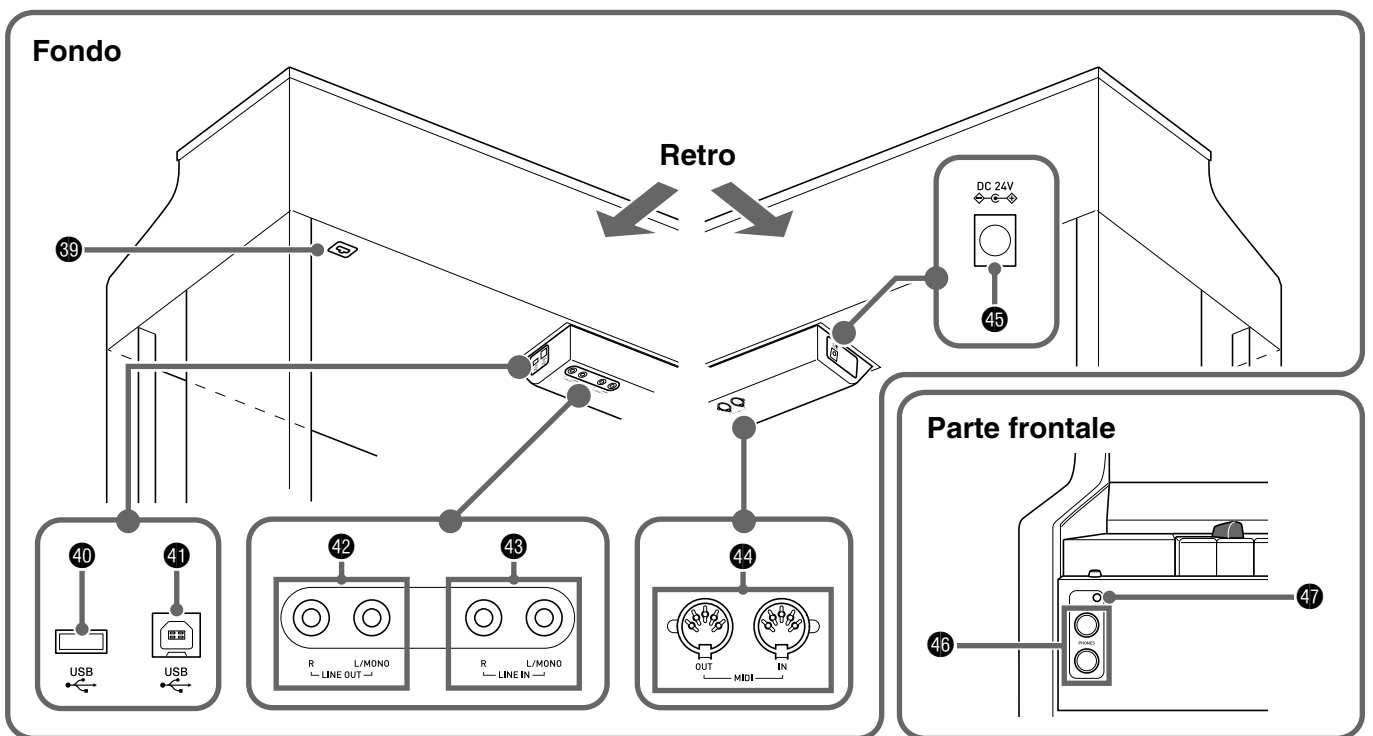

Parte frontale

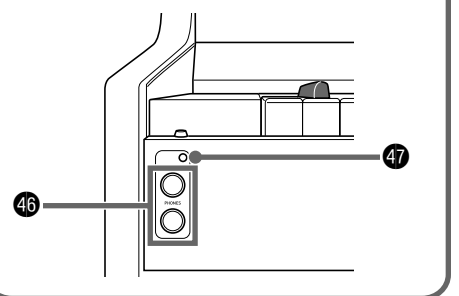

- Questo manuale utilizza i numeri e i nomi riportati sotto per riferirsi ai pulsanti e ai controlli.

- ❶ Pulsante di accensione  (**POWER**)
- ❷ Comando del volume (**VOLUME**)
- ❸ Pulsante del metronomo (**METRONOME**)
- ❹ Pulsante del registratore brani (**SONG RECORDER**)
- ❺ Pulsante pop/dance/rock (**POPS/DANCE/ROCK**)
- ❻ Pulsante jazz/european (**JAZZ/EUROPEAN**)
- ❼ Pulsante latin (**LATIN**)
- ❽ Pulsante world (**WORLD**)
- ❾ Pulsante country/various (**COUNTRY/VARIOUS**)
- ❿ Pulsante ballad (**BALLAD**)
- ⓫ Pulsante ritmi di piano (**PIANO RHYTHMS**)
- ⓬ Pulsante ritmi dell'utente (**USER RHYTHMS**)
- ⓭ Pulsante di ritmo, Biblioteca musicale (**RHYTHM, MUSIC LIBRARY**)
- ⓮ Pulsante di introduzione, ripetizione (**INTRO, REPEAT**)
- ⓯ Pulsante di normale/fill-in, ritorno (**NORMAL/FILL-IN, ◀◀REW**)
- ⓰ Pulsante di variazione/fill-in, avanzamento veloce (**VARIATION/FILL-IN, ▶▶FF**)
- ⓱ Pulsante di sincronizzazione/finale, pausa (**SYNCHRO/ENDING, PAUSE**)
- ⓲ Pulsante di avvio/arresto, riproduzione/arresto (**START/STOP, PLAY/STOP**)
- ⓳ Pulsante di attiv./disattiv. accompagnamento, parte (**ACCOMP ON/OFF, PART**)
- ⓴ Pulsanti di tempo, editore ritmo, preregolazioni musicali (**TEMPO, RHYTHM EDITOR, MUSIC PRESET**)
- ⓵ Display
- ⓶ Pulsante di pianoforte a coda (**GRAND PIANO**)
- ⓷ Pulsante di piano elettrico (**ELEC PIANO**)
- ⓸ Pulsante di organo (**ORGAN**)
- ⓹ Pulsante di archi (**STRINGS**)
- ⓺ Pulsante vari (**VARIOUS**)
- ⓻ Pulsante di timbri GM (**GM TONES**)
- ⓼ Pulsante di funzione (**FUNCTION**)
- ⓽ Pulsanti /NO, /YES
- ⓿ Pulsante di banco, reverbero (**BANK, REVERB**)
- ⓫⓪ Pulsante di registrazione 1/A, chorus (**REGISTRATION 1/A, CHORUS**)
- ⓫⓫ Pulsante di registrazione 2/B, risposta del martelletto, uscita (**REGISTRATION 2/B, HAMMER RESPONSE, EXIT**)
- ⓫⓬ Pulsante di registrazione 3/C, risonanza delle corde,  (**REGISTRATION 3/C, STRING RESONANCE, ◀**)
- ⓫⓭ Pulsante di registrazione 4/D, simulatore coperchio,  (**REGISTRATION 4/D, LID SIMULATOR, ▶**)
- ⓫⓮ Pulsante di memorizzazione, invio (**STORE, ENTER**)
- ⓫⓯ Pulsante di suddivisione, punto di suddivisione (**SPLIT, SPLIT POINT**)
- ⓫⓰ Pulsante di auto-harmonize, modalità dispositivo USB (**AUTO HARMONIZE, USB DEVICE MODE**)
- ⓫⓱ Pulsante di registratore audio, salva/carica (**AUDIO RECORDER, LOAD/SAVE**)
- ⓫⓲ Connettore per pedali
- ⓫⓳ Porta per unità flash **USB**
- ⓫⓴ Porta **USB**
- ⓫⓵ Prese jack di uscita linea R, L/mono (**LINE OUT R, L/MONO**)
- ⓫⓶ Prese jack di ingresso linea R, L/mono (**LINE IN R, L/MONO**)
- ⓫⓷ Terminali di uscita/ingresso midi (**MIDI OUT/IN**)
- ⓫⓸ Terminale **DC 24V**
- ⓫⓹ Prese jack per cuffie (**PHONES**)
- ⓫⓺ Spia di alimentazione

Salvataggio delle impostazioni e uso del blocco pannello

Il vostro piano digitale vi consente di salvare le sue impostazioni correnti e di bloccare i suoi pulsanti come protezione contro eventuali errori di operazioni. Per maggiori dettagli, vedere “Impostazione backup” (pagina I-44) e “Blocco pannello” (pagina I-44).

Ripristino del piano digitale alle sue impostazioni iniziali di fabbrica

Eeguire la seguente procedura quando si desidera ripristinare i dati e le impostazioni del piano digitale ai loro valori iniziali di fabbrica.

1. Spegnerne il piano digitale.
2. Mentre si mantengono premuti entrambi i pulsanti **27 (GM TONES)** e **28 (FUNCTION)**, premere il pulsante **1 (⏻)**.
 - Il piano digitale si accenderà e inizializzerà il suo sistema interno. Sarà possibile usare il piano digitale dopo un breve tempo.

NOTA

- Per informazioni sull'accensione e spegnimento dell'alimentazione, vedere la sezione “Accensione o spegnimento dell'alimentazione” (pagina I-5).

Presenza di corrente

Dopo aver terminato di assemblare il supporto, accendere il piano digitale. Per maggiori dettagli, vedere "Preparativi" a pagina I-56.

Accensione o spegnimento dell'alimentazione

1. Premere il pulsante ❶ (⏻) per accendere il piano digitale.

- Non toccare la tastiera, il pedale, o i pulsanti mentre sul display è visualizzato il messaggio "Please wait...". In tal caso si causerà un malfunzionamento.

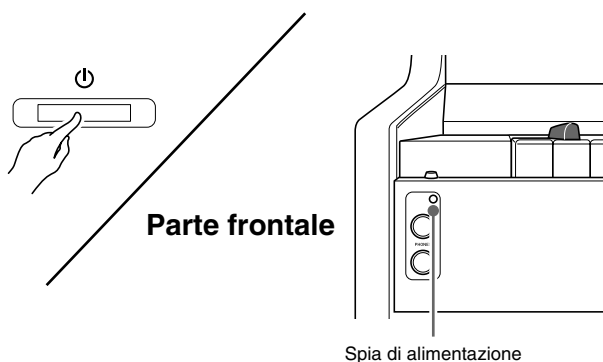

2. Dopo un breve momento, la schermata del display apparirà come mostrato sotto, indicante che il piano digitale è pronto per l'esecuzione.



- Usare il controllo **VOLUME** (❷) del piano digitale per regolare il volume.

3. Per spegnere il piano digitale, mantenere premuto il pulsante ❶ (⏻) finché la spia di alimentazione non si spegne.

NOTA

- Premendo il pulsante ❶ (⏻) per spegnere l'alimentazione, si mette in realtà il piano digitale in stato di attesa. Nello stato di attesa, piccole quantità di corrente continuano a circolare nel piano digitale. Se non si intende di utilizzare il piano digitale per un lungo periodo di tempo, oppure se c'è un temporale con fulmini nella vostra zona, assicurarsi di scollegare il trasformatore CA dalla presa di corrente domestica.

Spegnimento automatico

Questo piano digitale è progettato per spegnersi automaticamente, per evitare spreco di energia, se non viene eseguita nessuna operazione per un tempo prestabilito. Il tempo di attivazione dello spegnimento automatico è di circa quattro ore.

- È anche possibile utilizzare la procedura riportata sotto per sospendere temporaneamente lo spegnimento automatico.

■ Per disabilitare lo spegnimento automatico

1. Mentre il piano digitale è acceso, premere il pulsante ❶ (⏻) per spegnerlo.
2. Mantenendo premuto il pulsante ❷ (FUNCTION), premere il pulsante ❶ (⏻) per accendere il piano digitale.

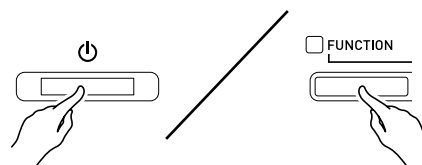

- Lo spegnimento automatico verrà disabilitato in questo momento.

NOTA

- Spegndo il piano digitale dopo aver eseguito i passi riportati sopra, verrà riabilitato lo spegnimento automatico.

- Mantenere premuto il pulsante del gruppo che contiene il timbro che si desidera selezionare come timbro sovrapposto finché non appare "LAYER ON" per qualche istante sul display, come mostrato sotto.

Questa operazione sovrapporrà i timbri attualmente selezionati nei due gruppi.

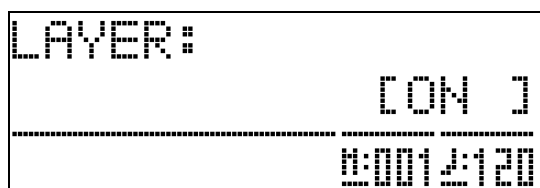

Il pulsante mantenuto premuto al punto 2 si illuminerà per indicare che è stato selezionato.

Esempio: Quando è selezionato il gruppo VARIOUS

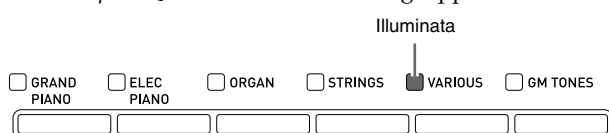

- Usare i pulsanti \downarrow (\vee , \wedge) per selezionare il timbro che si desidera nel gruppo selezionato al punto 2.

Esempio: Quando è selezionato "006 Picked Bass"

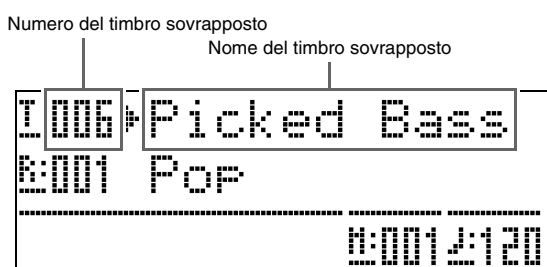

- Per annullare la sovrapposizione dei timbri e far ritornare la tastiera ad un singolo timbro, premere uno qualsiasi dei pulsanti dei gruppi dei timbri.

NOTA

- È possibile regolare il bilanciamento tra il timbro principale e il timbro sovrapposto. Per i dettagli, vedere "Volume del timbro sovrapposto (Bilanciamento sovrapposizione)" (pagina I-42).

Suddivisione della tastiera tra due timbri

È possibile suddividere la tastiera in modo che il lato sinistro (gamma più bassa) esegua un timbro, e il lato destro (gamma più alta) esegua un timbro differente.

Esempio: Per suddividere la tastiera tra il timbro GM SLAP BASS 1 alla sinistra (gamma più bassa) e il timbro GRAND PIANO CONCERT alla destra (gamma più alta).

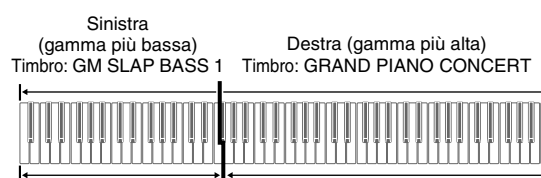

- Premere il pulsante SPLIT (SPLIT).

Questa operazione farà illuminare la spia SPLIT, indicando che la tastiera è suddivisa tra due timbri.

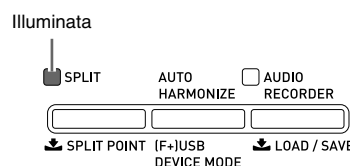

- Selezionare il timbro che si desidera assegnare al lato sinistro (gamma più bassa) della tastiera.

Esempio: Per selezionare GM SLAP BASS 1 nel gruppo GM TONES, premere il pulsante GM TONES e quindi usare i pulsanti \downarrow (\vee , \wedge) per selezionare "037 GM SLAP BASS 1".

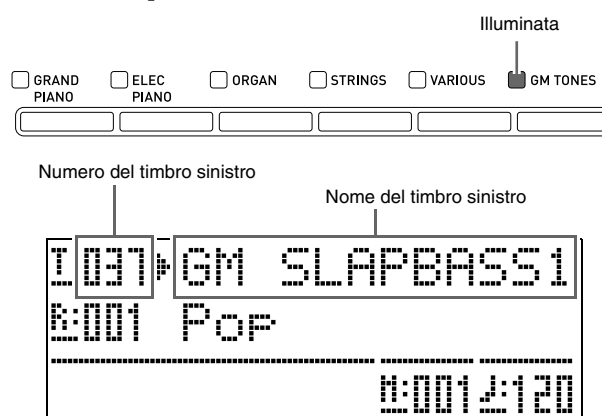

- Per annullare la suddivisione della tastiera e ritornare ad un singolo timbro, premere il pulsante SPLIT (SPLIT).

La spia SPLIT si spegnerà, indicando che la tastiera non è più suddivisa.

NOTA

- Se la tastiera è predisposta con timbri sovrapposti (pagina I-6) quando si esegue l'operazione di suddivisione riportata sopra, i timbri sovrapposti verranno eseguiti al lato destro della tastiera (gamma più alta).

Spostamento del punto di suddivisione della tastiera

È possibile usare la procedura riportata sotto per specificare la posizione sulla tastiera di suddivisione tra il lato sinistro e il lato destro. Tale posizione viene chiamata "punto di suddivisione" (split point).

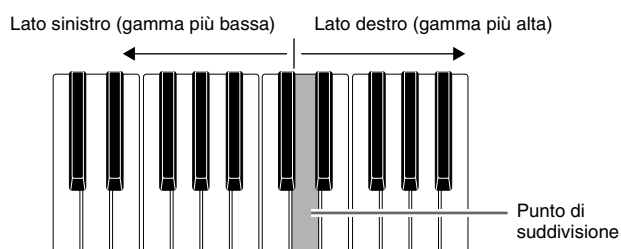

1. Mantenere premuto il pulsante **36 (SPLIT)** finché non appare sul display la schermata di impostazione del punto di suddivisione, come mostrato sotto.

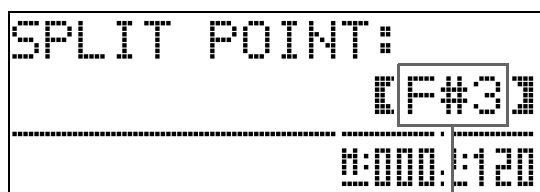

Nome del tasto del punto di suddivisione attuale

2. Premere il tasto della tastiera che si desidera specificare come tasto di estrema sinistra del timbro destro (gamma più alta). Questa operazione specifica il punto di suddivisione.
3. Premere il pulsante **36 (SPLIT)**. In questo modo si esce dalla schermata del punto di suddivisione.

Uso dello spostamento di ottava

Dopo la suddivisione della tastiera (pagina I-7), si potrebbe riscontrare che le note della gamma più bassa alla sinistra siano troppo basse, o che le note della gamma più alta alla destra siano troppo alte. È possibile usare lo spostamento di ottava per variare le ottave della gamma più alta e della gamma più bassa, verso l'alto o verso il basso in unità di ottave.

1. Mantenendo premuto il pulsante **28 (FUNCTION)**, premere il pulsante **22 (GRAND PIANO)**.

In questo modo si visualizza la schermata per lo spostamento di ottava.

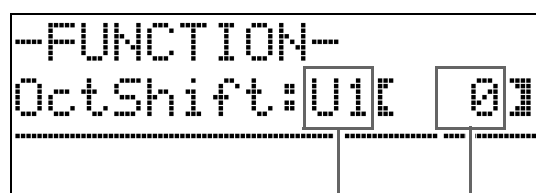

Gamma selezionata attualmente

Ammontare dello spostamento

2. Usare il pulsante **19 (PART)** per selezionare la gamma di cui si desidera cambiare l'ottava.
 - Ad ogni pressione di **19 (PART)**, si commutano ciclicamente le gamme mostrate di seguito.

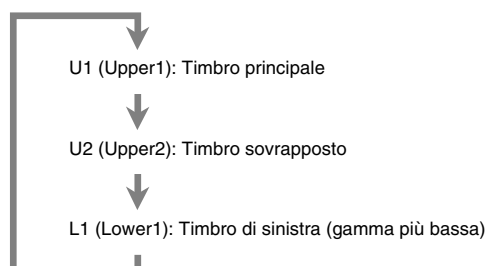

3. Usare i pulsanti **29 (V, ^)** per variare l'ottava della gamma attualmente selezionata.
 - È possibile variare l'ottava nella gamma da -2 a 0, a 2.
4. Premere il pulsante **28 (FUNCTION)**. In questo modo si esce dalla schermata per lo spostamento di ottava.

NOTA

- Lo spostamento di ottava può anche essere eseguito come descritto per "Spostamento di ottava" (pagina I-43).

Regolazione della brillantezza di un timbro

1. Premere il pulsante **28 (FUNCTION)**.

La spia FUNCTION si illuminerà ed apparirà sul display la schermata delle funzioni.

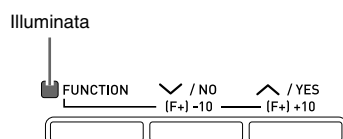

2. Usare i pulsanti **34 (>)** e **33 (<)** per selezionare la schermata Tmpr/Effect.

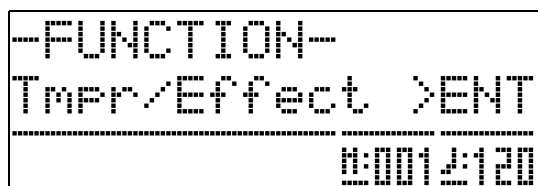

3. Premere il pulsante **35 (ENTER)**.

Questa operazione visualizzerà una schermata per la selezione di impostazioni nel gruppo Tmpr/Effect.

4. Usare il pulsante **34 (>)** o **33 (<)** per selezionare la schermata per la brillantezza, mostrata sotto.



5. Usare i pulsanti **29 (∇, ▲)** per regolare la brillantezza del timbro attualmente selezionato. È possibile regolare la brillantezza nella gamma da -3 a 0, a 3.

∇ : Più morbido e delicato

▲ : Più intenso e vigoroso

6. Premere il pulsante **28 (FUNCTION)**.

In questo modo si uscirà dalla schermata per la brillantezza e si spegnerà la spia FUNCTION.

NOTA

- Per maggiori dettagli sull'uso del pulsante **28 (FUNCTION)**, vedere la sezione "Altre impostazioni" (pagina I-41).

Aggiunta di reverbero al timbro

1. Mantenendo premuto il pulsante **28 (FUNCTION)**, premere il pulsante **30 (REVERB)**.

Questa operazione visualizzerà una schermata per la selezione del tipo di reverbero.

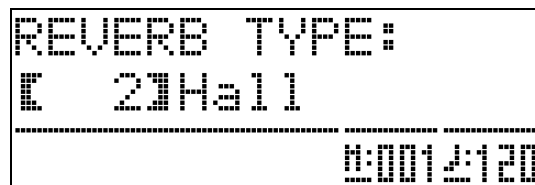

2. Usare i pulsanti **29 (∇, ▲)** per selezionare il tipo di reverbero che si desidera.

- Di seguito vengono mostrate le cinque impostazioni dei tipi di riverbero disponibili.

0: OFF (nessun reverbero)

1: Room

2: Hall

3: Large Hall

4: Stadium

3. Premere il pulsante **28 (FUNCTION)**.

Con questa operazione si esce dalla schermata per la selezione del tipo di reverbero.

Aggiunta dell'effetto di chorus al timbro

1. Mantenendo premuto il pulsante **28** (FUNCTION), premere il pulsante **31** (CHORUS).

Questa operazione visualizzerà una schermata per la selezione del tipo di chorus.

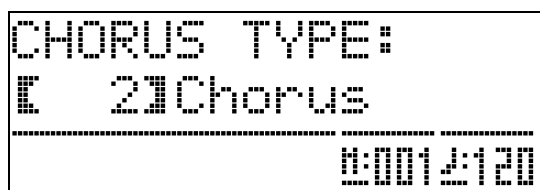

2. Usare i pulsanti **29** (V, ^) per selezionare il tipo di chorus che si desidera.

- Di seguito vengono mostrate le cinque impostazioni dei tipi di chorus disponibili.

- 0: OFF (nessun chorus)
- 1: Light Chorus
- 2: Chorus
- 3: Deep Chorus
- 4: Flanger

3. Premere il pulsante **28** (FUNCTION).

Con questa operazione si esce dalla schermata per la selezione del tipo di chorus.

Regolazione delle caratteristiche del suono del pianoforte acustico

I timbri del vostro piano digitale hanno elementi incorporati che conferiscono loro la riverberazione caratteristica di un pianoforte acustico. Ciascuno di questi elementi può essere regolato singolarmente ad uno dei quattro livelli.

● HAMMER RESPONSE

Controlla lo scostamento di tempo tra quando un tasto viene premuto e quando la nota suona realmente.

Impostazioni

- 1: Veloce 2: Tipo pianoforte a coda
- 3: Leggermente più lento 4: Lento

● STRING RESONANCE

Regola la riverberazione caratteristica (risonanza delle corde) di un pianoforte acustico.

È possibile selezionare un'impostazione di riverberazione che corrisponde al brano che si sta eseguendo o secondo la vostra preferenza personale.

Impostazioni

- 1: Soppresso 2: Leggermente soppresso
- 3: Riverberazione 4: Riverberazione forte

● LID SIMULATOR

Regola come il suono risuona concordemente con la condizione di apertura del coperchio di un pianoforte a coda.

Impostazioni

- 1: Coperchio chiuso 2: Coperchio leggermente aperto
- 3: Coperchio completamente aperto
- 4: Coperchio rimosso

NOTA

- Aprendo o chiudendo il coperchio del piano digitale non influisce sull'impostazione LID SIMULATOR.

1. Mantenendo premuto il pulsante **28** (FUNCTION), premere il pulsante che corrisponde all'elemento di cui si desidera cambiare l'impostazione.



2. Usare i pulsanti **29** (V, ^) per selezionare il tipo di impostazioni che si desidera.

3. Premere il pulsante **28** (FUNCTION).

Con questa operazione si esce dalla schermata per la selezione del tipo di elemento.

NOTA

- In aggiunta a quanto riportato precedentemente, i timbri del piano hanno anche un KEY OFF SIMULATOR.

● KEY OFF SIMULATOR

Crea il decadimento delle note quando i tasti della tastiera vengono rilasciati.

Uso del metronomo

1. Premere il pulsante **Ⓜ** (METRONOME).

In questo modo si avvierà il metronomo.

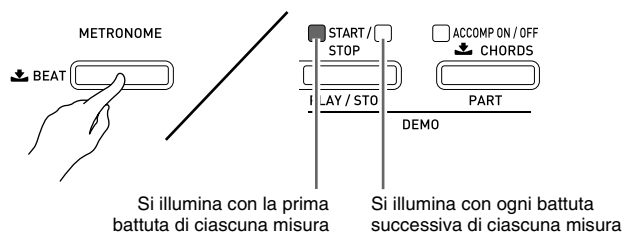

2. Premere di nuovo il pulsante **Ⓜ** (METRONOME) per arrestare il metronomo.

Cambio delle battute per misura

Per il metronomo, è possibile specificare da due a sei battute per misura. Dopo la specificazione, suonerà un campanello all'inizio di ciascuna misura. Specificando 0 per questa impostazione suonerà un battito continuo, senza un campanello. Questa impostazione consente di esercitarsi con un battito regolare.

1. Mantenere premuto il pulsante **Ⓜ** (METRONOME) finché non appare sul display la schermata del numero di battute per misura, come mostrato sotto.

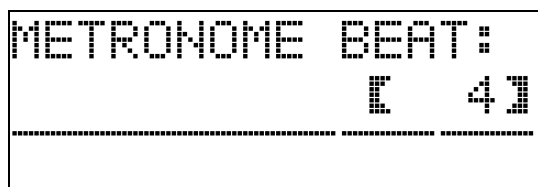

2. Usare i pulsanti **Ⓜ** (V, ^) per selezionare il valore di battute per misura che si desidera.

3. Premere il pulsante **Ⓜ** (METRONOME) per uscire dalla schermata del numero di battute per misura.

Cambio dell'impostazione del tempo

Sono disponibili due metodi differenti che è possibile utilizzare per cambiare l'impostazione del tempo: premendo i pulsanti **Ⓜ** (^) (più veloce) e **Ⓜ** (V) (più lento), o battendo ripetutamente con un pulsante.

■ Per regolare il tempo usando i pulsanti **Ⓜ** (TEMPO, V, ^)

1. Usare i pulsanti **Ⓜ** (TEMPO, V, ^) per regolare l'impostazione del tempo.

Ogni pressione di un pulsante aumenta o diminuisce il valore dei battiti per minuto di una unità.

- Mantenendo premuto uno dei pulsanti, si cambia il valore ad alta velocità.
- È possibile specificare un valore di tempo nella gamma da 20 a 255.



Valore del tempo

■ Per regolare il tempo battendo ripetutamente

1. Battere il pulsante **Ⓜ** (TEMPO, TAP) quattro volte in sincronia con il battito che si desidera specificare.

- L'impostazione del tempo cambierà concordemente con la sincronizzazione delle vostre battute.

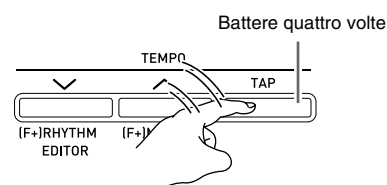

- Dopo aver utilizzato questo metodo per specificare il tempo approssimativo, è possibile quindi utilizzare la procedura riportata in "Per regolare il tempo usando i pulsanti **Ⓜ** (TEMPO, V, ^)" per regolare l'impostazione ad un valore più esatto.

Regolazione del volume del metronomo

È possibile usare la procedura seguente per regolare il livello di volume del metronomo, senza influire sul volume dell'uscita del piano digitale.

1. Mantenendo premuto il pulsante **28** (FUNCTION), premere il pulsante **3** (METRONOME).

Questo visualizza la schermata per il volume del metronomo.

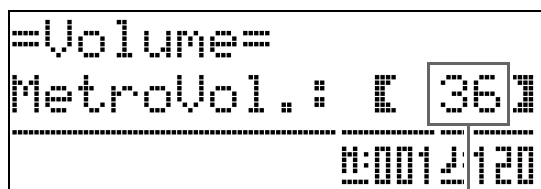

Volume del metronomo

2. Usare i pulsanti **29** (∇, ▲) per regolare il volume del metronomo.
3. Premere il pulsante **28** (FUNCTION).
In questo modo si uscirà dalla schermata per il volume del metronomo, e si spegnerà la spia FUNCTION.

NOTA

- Per regolare il volume del metronomo, è anche possibile utilizzare la procedura riportata in "Volume del metronomo" (pagina I-42).

Uso dei pedali del piano digitale

Il vostro piano digitale è dotato di tre pedali: di risonanza, sordina e sostenuto.

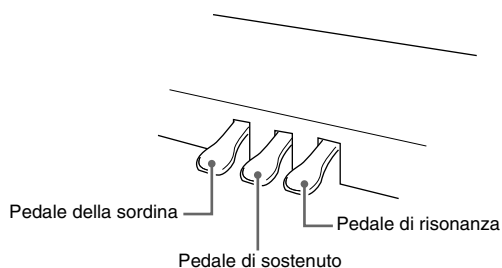

Funzioni dei pedali

● Pedale di risonanza

Premendo il pedale di risonanza mentre si suona farà riverberare le note suonate sulla tastiera per un periodo di tempo molto lungo.

- Quando un timbro di GRAND PIANO (CONCERT, MODERN, CLASSIC, MELLOW, BRIGHT) è selezionato come timbro, premendo questo pedale si faranno riverberare le note (risonanza damper), proprio come accade con il pedale di risonanza di un pianoforte acustico a coda. È anche supportato il funzionamento di metà pedale (premendo parzialmente il pedale).

● Pedale della sordina

Premendo questo pedale mentre si suona, si attenuano le note che vengono suonate sulla tastiera dopo che il pedale è stato premuto, rendendone il suono più smorzato.

● Pedale di sostenuto

Soltanto le note dei tasti che sono premuti nel momento in cui si preme questo pedale vengono prolungate fino a quando il pedale viene rilasciato.

Esecuzione di un duetto

È possibile usare il modo di duetto per suddividere la tastiera del piano digitale al centro, in modo che due persone possano eseguire un duetto. Questo rende possibile configurare la tastiera in modo che, ad esempio, l'insegnante può suonare alla parte sinistra e l'allievo può seguire assieme alla parte destra. Oppure una persona può suonare la parte della mano sinistra alla sinistra, mentre l'altra persona suona la parte della mano destra alla destra.

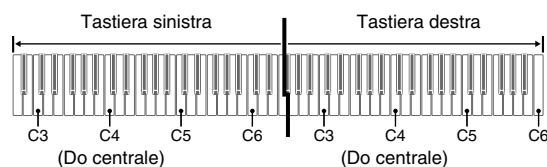

Funzionamento del pedale durante l'esecuzione di un duetto

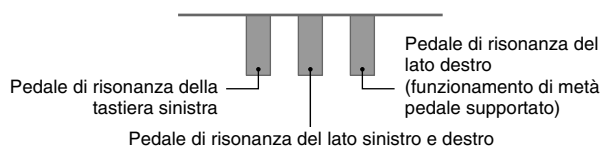

Configurazione del piano digitale per l'esecuzione del duetto

1. Premere il pulsante **13 (MUSIC LIBRARY)** in modo che si illumini la sua spia in basso.



2. Mantenendo premuto il pulsante **23 (FUNCTION)**, premere il pulsante **36 (SPLIT)**.

Questa operazione fa apparire la schermata di attivazione/disattivazione del modo di duetto.

- I tasti della tastiera sono disabilitati mentre è visualizzata questa schermata.



3. Premere il pulsante **29 (^)** per attivare il modo di duetto.

Questa operazione farà lampeggiare la spia del pulsante **36 (SPLIT)**.

4. Premere il pulsante **28 (FUNCTION)**.

In questo modo si esce dalla schermata di attivazione/disattivazione del modo di duetto, e si configura la tastiera del piano digitale per l'esecuzione del duetto.

5. Per disattivare il modo di duetto, premere il pulsante **36 (SPLIT)** in modo che la spia SPLIT si spenga.

NOTA

- È anche possibile utilizzare la procedura riportata in "Modo di duetto" (pagina I-43) per attivare o disattivare il modo di duetto.

Cambio di ottava di una tastiera nel modo di duetto

È possibile usare la procedura seguente per cambiare l'ottava delle tastiere di sinistra e destra nel modo di duetto.

1. Mantenendo premuto il pulsante **23 (FUNCTION)**, premere il pulsante **36 (SPLIT)**.

Questo visualizza la schermata di attivazione/disattivazione del modo di duetto mostrata nel punto 2 della sezione "Configurazione del piano digitale per l'esecuzione del duetto" (pagina I-13). Se il modo di duetto è attualmente disattivato, premere il pulsante **29 (^)** per attivarlo.

2. Dei quattro tasti C (Do) nella tastiera sinistra, premere quello che si desidera posizionare al Do centrale.

- In questo modo si suonerà la nota assegnata al tasto C4 e cambierà l'ottava della tastiera sinistra.

Esempio: Per cambiare la configurazione in modo che il tasto C (Do) di estrema sinistra sia il Do centrale come mostrato sotto.

Tasto C (Do) di estrema sinistra (tasto premuto)

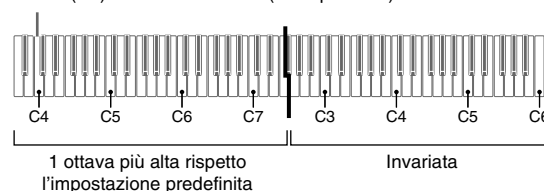

3. È possibile utilizzare la stessa procedura del punto 2 per selezionare uno dei tasti C (Do) anche nella tastiera destra, per spostare la sua ottava.

4. Premere il pulsante **28 (FUNCTION)**.

In questo modo si esce dalla schermata di attivazione/disattivazione del modo di duetto e si spegne la spia del pulsante **28 (FUNCTION)**.

Le tastiere sinistra e destra saranno configurate a seconda delle vostre impostazioni.

NOTA

- Disattivando il modo di duetto, si cancelleranno le vostre impostazioni di spostamento di ottava e si riporterà la tastiera alle sue impostazioni di default iniziali.

Uso dell'auto-accompagnamento

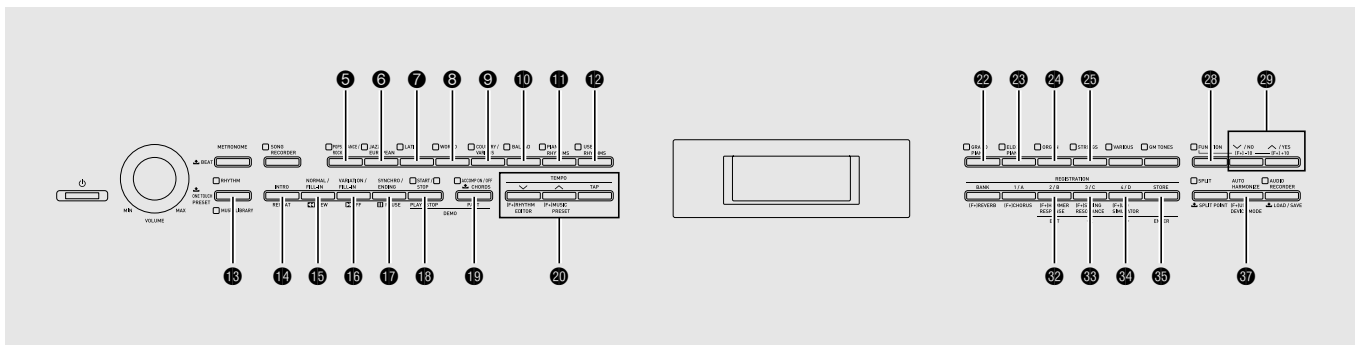

Con l'auto-accompagnamento, selezionare semplicemente il ritmo dell'accompagnamento che si desidera, per riprodurre automaticamente l'accompagnamento corrispondente (batteria, chitarra, ecc.) quando si esegue un accordo con la mano sinistra. È come avere il proprio gruppo personale di supporto sempre con se, ovunque si vada.

Questo piano digitale dispone di 180 pattern di auto-accompagnamento incorporati, suddivisi in sette gruppi. È possibile modificare i ritmi incorporati per creare i propri ritmi originali (chiamati "ritmi dell'utente"), che possono essere salvati in un ottavo gruppo. Per maggiori informazioni, vedere la "Lista dei ritmi" (pagina A-5).

Esecuzione di un auto-accompagnamento

1. Premere il pulsante **13 (RHYTHM)** in modo che si illumini la sua spia in alto.

Questo abilita la funzione di auto-accompagnamento.

- Ogni pressione del pulsante commuta tra loro le spie RHYTHM e MUSIC LIBRARY.

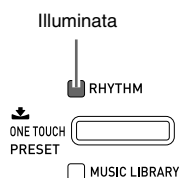

2. Usare la "Lista dei ritmi" (pagina A-5) per cercare il gruppo e il numero del ritmo che si desidera selezionare.

3. Usare i pulsanti da **5 a 12** (gruppi di ritmi) per selezionare il gruppo che si desidera.

Esempio: Quando è selezionato il gruppo LATIN

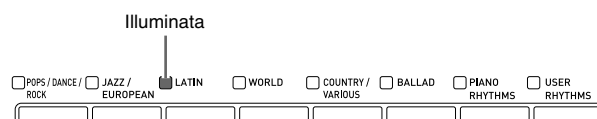

4. Usare i pulsanti **29 (∇, ▲)** per selezionare il ritmo che si desidera.

Esempio: Quando è selezionato "005 Samba 2"

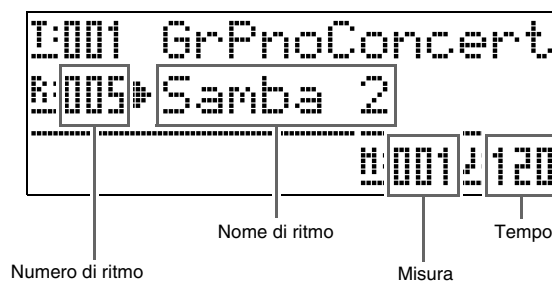

5. Usare i pulsanti **20 (TEMPO, ∇, ▲)** per regolare l'impostazione del tempo.

- Questa operazione è simile alla regolazione del tempo del metronomo (pagina I-11).
- Per riportare il ritmo alla sua impostazione del tempo standard, premere i pulsanti **20 (TEMPO, ∇, ▲)** contemporaneamente.

6. Premere il pulsante **19 (ACCOMP ON/OFF)** in modo che la sua spia si illumini.

Questo attiva ACCOMP, in modo che vengano riprodotte tutte le parti di accompagnamento.

- Disattivando ACCOMP, in modo che la spia di ACCOMP si spenga, vengono riprodotte solo le parti di strumenti a percussione.
- Ogni pressione del pulsante **19 (ACCOMP ON/OFF)** commuta la funzione ACCOMP attivata e disattivata.

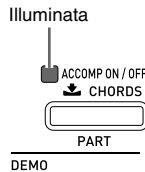

7. Premere il pulsante **17 (SYNCHRO/ENDING)**.

Questa operazione pone l'auto-accompagnamento in "attesa di sincronizzazione". Eseguendo un accordo durante l'attesa di sincronizzazione, si avvierà automaticamente la riproduzione dell'auto-accompagnamento.

- Premendo il pulsante **14 (INTRO)** mentre l'auto-accompagnamento è in attesa di sincronizzazione, si entrerà in attesa di introduzione. Premendo il pulsante **16 (VARIATION)** si entrerà nello stato di attesa della variazione. Per i dettagli sui pattern di introduzione e variazione, vedere la sezione "Modifica dei pattern di auto-accompagnamento" (pagina I-17).

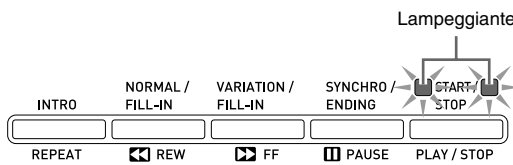

8. Eseguire l'accordo che si desidera sulla tastiera degli accordi (tasti della tastiera sinistra).

L'auto-accompagnamento avvierà la riproduzione quando si esegue l'accordo.

- Per avviare la riproduzione della parte delle percussioni senza eseguire un accordo, premere il pulsante **18 (START/STOP)**.

Esempio: Per eseguire un accordo C (Do)

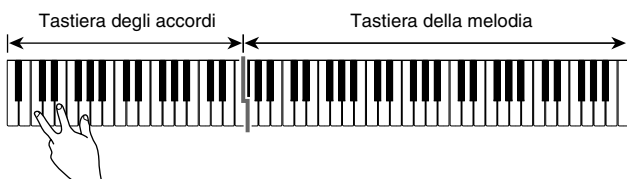

9. Eseguire gli altri accordi con la mano sinistra mentre si esegue la melodia con la mano destra.

- È possibile usare "CASIO Chord" o altri modi di diteggiatura semplificata per eseguire gli accordi. Per maggiori dettagli, vedere "Selezione di un modo di diteggiatura degli accordi" nella sezione seguente.
- È possibile usare i pulsanti **15 (NORMAL)** e **16 (VARIATION)** per modificare i pattern di accompagnamento. Per i dettagli, vedere "Modifica dei pattern di auto-accompagnamento" (pagina I-17).

10. Quando si è terminato, premere di nuovo il pulsante **18 (START/STOP)** per arrestare l'auto-accompagnamento.

- Premendo il pulsante **17 (SYNCHRO/ENDING)** invece del pulsante **18 (START/STOP)**, si eseguirà un pattern finale prima di arrestare l'esecuzione dell'auto-accompagnamento. Per i dettagli sui pattern finali, vedere la sezione "Modifica dei pattern di auto-accompagnamento" (pagina I-17).

NOTA

- È possibile usare la procedura seguente per regolare il livello del volume dell'auto-accompagnamento, senza influire sul volume di uscita del piano digitale. Per i dettagli, vedere "Volume dell'auto-accompagnamento" (pagina I-42).
- È possibile cambiare la dimensione della tastiera degli accordi utilizzando la funzione di suddivisione per spostare il punto di suddivisione (pagina I-8). I tasti della tastiera alla sinistra del punto di suddivisione costituiscono la tastiera degli accordi.

Selezione di un modo di diteggiatura degli accordi

È possibile scegliere tra i seguenti cinque modi di diteggiatura degli accordi.

- 1: Fingered 1
- 2: Fingered 2
- 3: Fingered 3
- 4: CASIO Chord
- 5: Full Range

1. Mantenere premuto il pulsante **19** (**ACCOMP ON/OFF**) finché sul display non appare la schermata per la selezione del tipo di accordo.



Modo di diteggiatura degli accordi

2. Usare i pulsanti **29** (**∨**, **∧**) per selezionare il modo di diteggiatura degli accordi che si desidera.

3. Premere il pulsante **19** (**ACCOMP ON/OFF**).
Con questa operazione si esce dalla schermata per la diteggiatura degli accordi.

■ Fingered 1, 2, 3

Con questi tre modi di diteggiatura, si eseguono gli accordi sulla tastiera degli accordi usando le loro diteggiature normali. Determinate forme di accordi sono abbreviate, e possono essere diteggiate con uno o due tasti.

Per informazioni sui tipi di accordi che si possono eseguire e sulle loro diteggiature, vedere la "Guida alla diteggiatura" (pagina A-10).



- Fingered 1: Eseguire le note componenti l'accordo sulla tastiera.
- Fingered 2: Differentemente da Fingered 1, con questo modo non è possibile introdurre la sesta.
- Fingered 3: Differentemente da Fingered 1, questo modo consente l'introduzione degli accordi frazionari con la nota più bassa della tastiera come nota di basso.

■ CASIO CHORD

Con il modo "CASIO Chord" è possibile usare le diteggiature semplificate per eseguire i quattro tipi di accordi descritti di seguito.



Tipo di accordo	Esempio
Accordi maggiori Premere un tasto, la cui nota corrisponde al nome dell'accordo. • Per suonare C maggiore, premere qualsiasi tasto C (Do) nella tastiera degli accordi. L'ottava della nota non ha importanza.	C (C maggiore) Nome della nota
Accordi minori Premere il tasto della tastiera degli accordi che corrisponde all'accordo maggiore, premendo anche un altro tasto della tastiera degli accordi alla destra.	Cm (C minore)
Accordi di settima Premere il tasto della tastiera degli accordi che corrisponde all'accordo maggiore, premendo anche altri due tasti della tastiera degli accordi alla destra.	C7 (C settima)
Accordi di minore settima Premere il tasto della tastiera degli accordi che corrisponde all'accordo maggiore, premendo anche altri tre tasti della tastiera degli accordi alla destra.	Cm7 (C minore settima)

Quando si preme più di un tasto della tastiera degli accordi, non fa alcuna differenza se i tasti aggiuntivi siano bianchi oppure neri.

■ FULL RANGE CHORD

Con questo modo di diteggiatura degli accordi, è possibile usare la gamma completa della tastiera per eseguire gli accordi e la melodia.

Per informazioni sui tipi di accordi che si possono eseguire e sulle loro diteggiature, vedere la "Guida alla diteggiatura" (pagina A-10).

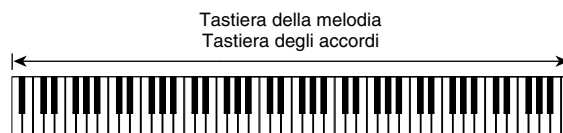

Modifica dei pattern di auto-accompagnamento

Sono presenti sei differenti pattern di auto-accompagnamento, mostrati sotto. È possibile commutare tra loro i pattern durante l'esecuzione dell'accompagnamento, e persino modificare i pattern. Usare i pulsanti da 14 a 17 per selezionare il pattern che si desidera.

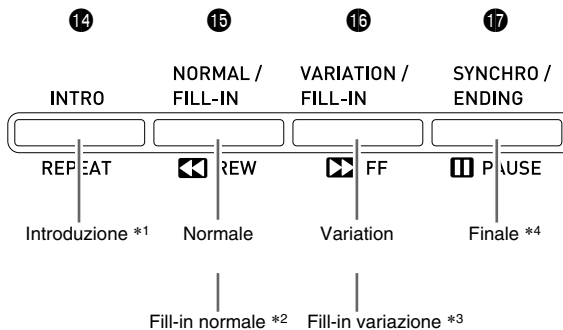

*1 Premere all'inizio di un brano.

L'esecuzione dell'accompagnamento procede con il pattern normale, dopo che è completato il pattern di introduzione. Premendo il pulsante 16 (VARIATION/FILL-IN) prima di premere questo pulsante, si procederà con il pattern di variazione dopo che è completato il pattern di introduzione.

*2 Premere durante l'esecuzione di un pattern normale per inserire un pattern di fill-in.

*3 Premere durante l'esecuzione di un pattern di variazione per inserire un pattern di fill-in variazione.

*4 Premere alla fine di un brano.

In questo modo si eseguirà un pattern finale e quindi si interromperà l'auto-accompagnamento.

Uso delle preselezioni "One-Touch"

La preselezione "One-Touch" vi fornisce con un tocco l'accesso alle impostazioni del timbro e del tempo che meglio si adattano con il pattern di ritmo dell'auto-accompagnamento attualmente selezionato.

1. Mantenere premuto il pulsante 13 (RHYTHM) per almeno due secondi.

Questa operazione configurerà le impostazioni di timbro, tempo ed altro, per corrispondere al pattern di ritmo attualmente selezionato. A questo punto, anche l'esecuzione dell'auto-accompagnamento entrerà in attesa di sincronizzazione, ciò significa che l'auto-accompagnamento avvierà la riproduzione automaticamente quando si diteggia un accordo.

2. Eseguire un accordo sulla tastiera.

Con questa operazione si avvierà l'esecuzione dell'auto-accompagnamento.

NOTA

- Le preselezioni One-Touch non sono supportate per i ritmi dell'utente (da 001 a 010 del gruppo USER RHYTHMS).

Uso di auto-harmonize

La funzione di auto-harmonize vi consente di aggiungere l'armonia alle note della melodia che si eseguono con la mano destra. È possibile selezionare una qualsiasi delle 12 impostazioni di auto-harmonize.

1. Premere il pulsante 37 (AUTO HARMONIZE).

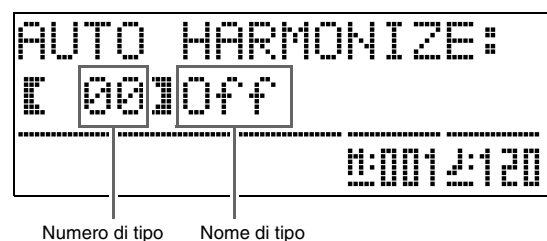

2. Usare i pulsanti **29** (∨, ∧) per selezionare il tipo di auto-harmonize che si desidera.

Numero di tipo	Nome di tipo	Descrizione
00	Off	Disattiva l'auto-harmonize.
01	Duet 1	Aggiunge 1 nota di armonia stretta (separata da due a quattro gradi) sotto la nota della melodia.
02	Duet 2	Aggiunge 1 nota di armonia aperta (separata da più di 4 a 6 gradi) sotto la nota della melodia.
03	Country	Aggiunge armonia in stile country.
04	Octave	Aggiunge la nota dell'ottava più bassa successiva.
05	5th	Aggiunge la nota di quinto grado.
06	3-Way Open	Aggiunge l'armonia aperta di 2 note, per un totale di tre note.
07	3-Way Close	Aggiunge l'armonia stretta di 2 note, per un totale di tre note.
08	Strings	Aggiunge l'armonia ottimale per gli strumenti a corda.
09	4-Way Open	Aggiunge l'armonia aperta di 3 note, per un totale di quattro note.
10	4-Way Close	Aggiunge l'armonia stretta di 3 note, per un totale di quattro note.
11	Block	Aggiunge le note in blocco dell'accordo.
12	Big Band	Aggiunge l'armonia in stile big band.

3. Premere il pulsante **37** (AUTO HARMONIZE).

In questo modo si uscirà dalla schermata di auto-harmonize.

4. Durante l'esecuzione degli accordi, eseguire la melodia sulla tastiera.

L'armonia sarà aggiunta alle note della melodia in base agli accordi che si eseguono.

Creazione dei propri ritmi originali

È possibile utilizzare la funzione di edizione per modificare un ritmo di auto-accompagnamento incorporato, per creare un vostro proprio "ritmo dell'utente" originale. È possibile selezionare una parte (batteria, basso, ecc.) di un pattern normale, di introduzione o altro (pagina I-17) ed attivarlo o disattivarlo, regolare il suo livello del volume, ed eseguire altre operazioni.

1. Selezionare il numero del ritmo dell'auto-accompagnamento che si desidera modificare.

2. Premere contemporaneamente i pulsanti **28** (FUNCTION) e **20** (RHYTHM EDITOR).

In questo modo si visualizza la schermata di editore ritmo.



3. Usare i pulsanti di pattern di accompagnamento (da **14** a **17**) per selezionare il pattern (normale, introduzione, finale, ecc.) che si desidera modificare.

Il pulsante che si preme si illuminerà, indicando che il pattern è in fase di modifica.

- Ogni volta che si preme **15** (NORMAL/FILL-IN) si commuta tra NORMAL e FILL-IN, ed ogni volta che si preme **16** (VARIATION/FILL-IN) si commuta tra VARIOUS e FILL-IN. Il pulsante applicabile lampeggia mentre viene selezionato il pattern di fill-in.

Esempio: Quando è selezionata l'introduzione

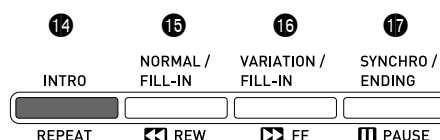

4. Usare i pulsanti della parte di strumenti (da 5 a 12) per selezionare la parte (batteria, basso, ecc.) che si desidera modificare.

Il nome della parte da voi selezionata apparirà sul display. I pattern di ritmo sono composti dalle otto parti mostrate sotto.

- L'illuminazione dei pulsanti non cambia quando si premono i pulsanti della parte di strumenti (da 5 a 12). L'illuminazione del pulsante indica se sono presenti dati di accompagnamento corrispondenti a ciascuna parte.

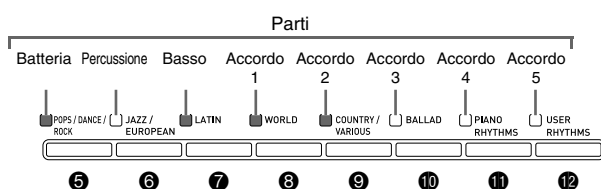

Esempio: Quando è selezionato il basso

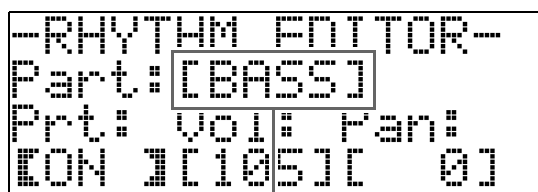

Nome della parte di strumenti

5. Modificare la parte selezionata come si desidera.

La tabella riportata di seguito descrive i parametri che si possono modificare.

- Usare i pulsanti 33 (<) e 34 (>) per selezionare un parametro, e i pulsanti 29 (v), 30 (^) per cambiare la sua impostazione. È anche possibile usare i pulsanti di scelta rapida (vedere la tabella seguente) per selezionare i parametri.
- Premendo i pulsanti 29 (v), 30 (^) contemporaneamente si riporta il parametro attualmente selezionato alla sua impostazione iniziale di default.
- Premendo il pulsante 19 (START/STOP) durante un'operazione di modifica, si eseguirà il pattern di accompagnamento con le modifiche che si sono eseguite fino a quel punto. Premendo il pulsante di 19 (ACCOMP ON/OFF) eseguirà solo la parte di strumento che si sta modificando.

La procedura continua a pagina I-20.

Parametro	Descrizione	Impostazione	Pulsante di scelta rapida
Rhythm Select: Ritmo	Sostituisce i dati di accompagnamento o della parte (batteria, basso, ecc.) con quelli del numero di ritmo specificato. *1	Da 001 a 190: Numero di ritmo *2 *3	22
Tone Select: Timbro	Commuta il timbro della parte (strumento) a quello del numero di timbro specificato.	Da 001 a 250: Numeri di timbro *2 *4	23
Prt: Attiv./disattiv. parte	Commuta ciascuna parte attivata o disattivata.	OFF: Rende la parte muta. ON: Esegue la parte.	
Vol: Livello volume	Controlla il livello del volume di ciascuna parte.	Da 000 a 127	24
Pan: Panning (posizione)	Controlla se il suono della parte può essere udito dal lato sinistro o lato destro.	Da -64 a 0, a 63 *5	
Reverb: Reverbero	Controlla il livello dell'effetto di reverbero (pagina I-9) applicato alle note della parte.	Da 000 a 127	25
Chorus: Chorus	Controlla il livello dell'effetto di chorus (pagina I-10) applicato alle note della parte.	Da 000 a 127	

*1 La sostituzione dei dati della parte di accompagnamento cancella tutte le modifiche dei dati di accompagnamento attualmente selezionati, eseguite fino a quel punto.

*2 Numeri sequenziali partendo da 001, che è il primo ritmo del primo gruppo (POPS/DANCE/ROCK). Per informazioni sul sistema di numerazione, vedere la "Lista dei timbri" (pagina A-1) e la "Lista dei ritmi" (pagina A-5).

*3 Nel caso di introduzione e finale, specificando un ritmo per una parte (batteria, basso, ecc.), si determinerà la specificazione automatica dello stesso ritmo per tutte le altre parti del pattern.

*4 Solo i suoni dei set batteria (numeri di timbro da 237 a 250) possono essere selezionati per le parti di batteria e percussioni. I suoni dei set batteria non possono essere selezionati per il basso e le parti da accordo 1 ad accordo 5.

*5 Un valore più piccolo sposta a sinistra, mentre un valore più grande sposta a destra. Un valore di zero specifica il centro.

6. Ripetere i punti da 3 a 5 per modificare tutti i pattern di accompagnamento e le parti che si desidera.

7. Dopo aver completato la modifica, regolare il tempo del ritmo come si richiede.

- Il tempo da voi impostato qui diviene il tempo di default iniziale del ritmo.

8. Premere il pulsante **32** (EXIT).

Questo determina l'apparizione di un messaggio di conferma che chiede se si desidera salvare le vostre modifiche.

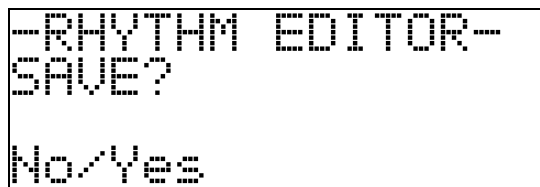

9. Premere il pulsante **29** (YES).

Questo visualizza una schermata per la specificazione del numero e del nome di ritmo dell'utente.

- Se si desidera uscire dall'operazione di modifica senza salvarla, premere il pulsante **35** (NO) invece del pulsante **29** (YES).

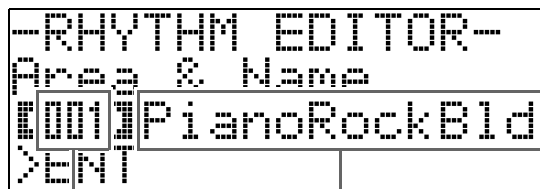

Nome di ritmo
Numero di destinazione del ritmo dell'utente

10. Stabilire il numero di ritmo dell'utente dove si desidera salvare il ritmo, ed un nome del ritmo.

- Usare i pulsanti **33** (<) e **34** (>) per spostare il cursore al numero di ritmo dell'utente e al carattere del nome di ritmo dell'utente che si desidera cambiare. Usare i pulsanti **29** (v, ^) per selezionare il numero o il carattere che si desidera.
- I caratteri del nome di ritmo che si possono selezionare sono mostrati sotto. Per introdurre uno spazio, premere entrambi i pulsanti **29** (v e ^) contemporaneamente.

!	"	#	\$	%	&	'	()	
*	+	,	-	.	/	0	1	2	3
4	5	6	7	8	9	:	:	<	=
>	?	@	A	B	C	D	E	F	G
H	I	J	K	L	M	N	O	P	Q
R	S	T	U	V	W	X	Y	Z	[
¥]	^	_	`	a	b	c	d	e
f	g	h	i	j	k	l	m	n	o
p	q	r	s	t	u	v	w	x	y
z	{		}						

11. Premere il pulsante **35** (ENTER).

In questo modo si salvano i dati.

- Se il numero di ritmo in cui si stanno salvando i dati contiene già dati salvati, apparirà sul display un messaggio (Replace?) per confermare se si desidera sostituire i dati esistenti con quelli nuovi.

IMPORTANTE!

- Salvando i dati del ritmo dell'utente ad un numero di ritmo dell'utente che contiene già i dati, si sostituiranno i dati esistenti con quelli nuovi.

NOTA

- Se la dimensione dei dati del pattern di accompagnamento o della parte di strumenti è troppo grande per essere modificata, apparirà sul display un messaggio di memoria piena (Memory Full). Se si verifica ciò, selezionare un differente pattern di accompagnamento o parte di strumenti per la modifica.

Riproduzione dei brani incorporati

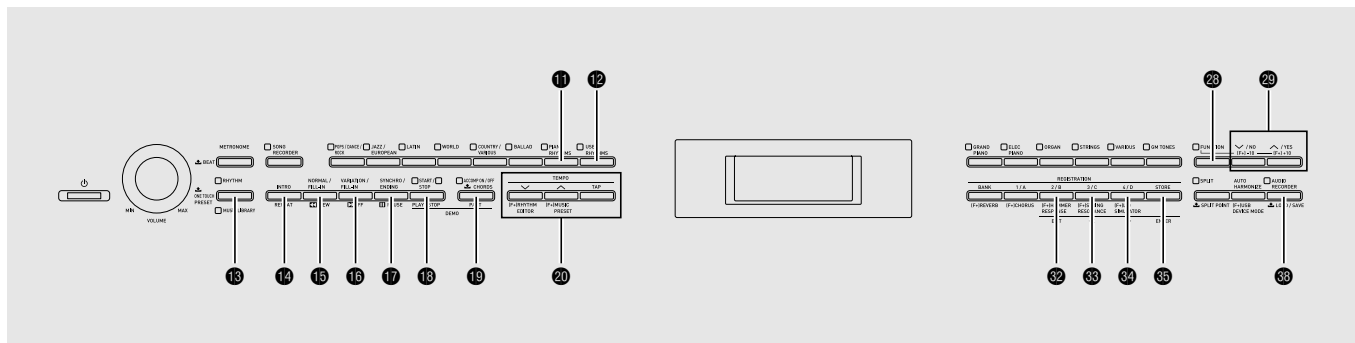

Esecuzione di brani dimostrativi dei timbri

Il vostro piano digitale è dotato di sei brani dimostrativi incorporati, che dimostrano le caratteristiche di ciascuno dei sei gruppi di toni.

No.	Nome del gruppo di timbri	Nome del brano
001	GRAND PIANO	Piano Concert No.1 Op.23 1st Mov. (P.I.Tchaikovsky)
002	ELEC PIANO	Original
003	ORGAN	Original
004	STRINGS	Nessun Dorma [Turandot]
005	VARIOUS	Original
006	GM TONES	Original

1. Mantenendo premuto il pulsante 19 (PART), premere il pulsante 18 (PLAY/STOP).

In questo modo si avvierà la riproduzione sequenziale dal brano dimostrativo 1, fino all'ultimo brano 60 della Biblioteca musicale.

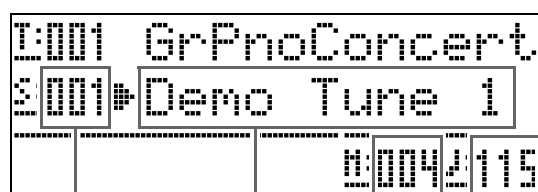
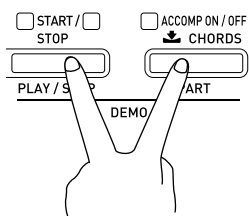

Numero di brano | Nome del brano | Misura attuale | Tempo del brano

- Premendo un pulsante di gruppo di timbri (da 22 a 27) mentre è in corso la riproduzione dei brani dimostrativi, si cambierà al brano dimostrativo di quel gruppo di timbri. Inoltre, è possibile scorrere tra i brani manualmente con i pulsanti 28 (V, ^).

2. Premere il pulsante 18 (PLAY/STOP).

In questo modo si interrompe la riproduzione del brano dimostrativo.

La riproduzione dei brani dimostrativi continuerà a ciclo continuo finché non si preme il pulsante 18 (PLAY/STOP) per arrestarla.

NOTA

- Durante la riproduzione dei brani dimostrativi possono essere eseguite solo le operazioni descritte sopra.

Riproduzione di un brano specifico della Biblioteca musicale

È possibile utilizzare la procedura riportata sotto per selezionare un brano della Biblioteca musicale per l'ascolto o per fare pratica.

1. Premere il pulsante **13 (MUSIC LIBRARY)** in modo che la sua spia si illumini.

- Ogni pressione del pulsante commuta tra loro le spie in alto e in basso.

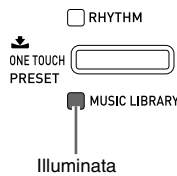

2. Nella "Lista dei brani" (pagina A-9), ricercare il gruppo e il numero di gruppo del brano che si desidera.

- I brani dell'utente sono nel Gruppo D.

3. Usare i pulsanti da **31** a **34** (gruppi dei brani da A a D) per selezionare il gruppo che si desidera.

- Premere il pulsante **34** (Gruppo D) se si desidera selezionare un brano dell'utente.

Esempio: Quando è selezionato Gruppo B

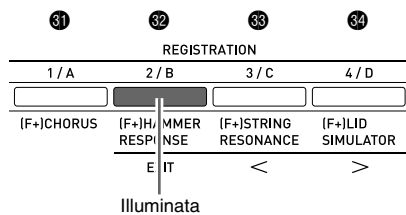

4. Usare i pulsanti **29 (∨, ∧)** per selezionare il brano che si desidera.

Esempio: Quando è selezionato "008 Gavotte"



5. Premere il pulsante **18 (PLAY/STOP)**.

In questo modo si avvia la riproduzione del brano.

- Premere il pulsante **16 (FF)** per eseguire un'operazione di avanzamento veloce, oppure il pulsante **15 (REW)** per il ritorno. Premendo e rilasciando uno dei pulsanti ci si sposta di una misura, mentre mantenendo premuto un pulsante si scorre ad alta velocità.
- Premendo il pulsante **17 (PAUSE)**, si mette in pausa la riproduzione. Premere di nuovo per riprendere la riproduzione del brano.

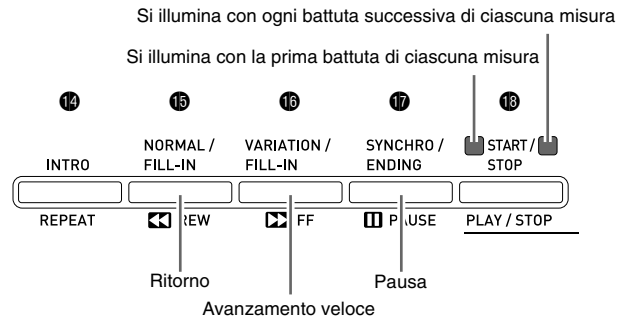

6. Premere di nuovo il pulsante **18 (PLAY/STOP)**.

In questo modo si arresta la riproduzione del brano.

- La riproduzione del brano si arresterà automaticamente anche quando viene raggiunta la fine del brano. Per configurare il piano digitale per la riproduzione continua del brano senza arresto, attivare "Ripetizione brano" (pagina I-43).

Ascolto dei brani caricati da una fonte esterna

È possibile importare i dati dei brani da un'unità flash USB disponibile in commercio o dal computer come brani dell'utente, ed utilizzarli per l'auto-accompagnamento o per esercitarsi a fare pratica.

1. Caricare i dati del brano che si desidera ascoltare ad uno dei brani dell'utente del piano digitale.

- Per i dettagli su come caricare i dati, vedere le sezioni "Caricamento dei dati da un'unità flash USB alla memoria del piano digitale" (pagina I-48) e "Collegamento ad un computer" (pagina I-52).
- È possibile anche riprodurre i dati direttamente da un'unità flash USB senza importarli nella memoria del piano digitale. Per i dettagli, vedere "Riproduzione di un brano su un'unità flash USB" (pagina I-50).

2. Premere il pulsante **34** per selezionare il Gruppo D.

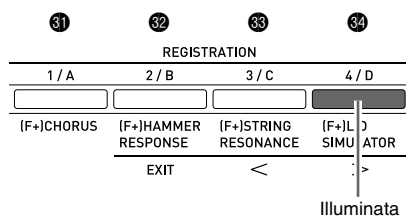

3. Premere il pulsante **13** (MUSIC LIBRARY) in modo che la sua spia si illumini.

- Ogni pressione del pulsante commuta tra loro le spie in alto e in basso.



4. Usare i pulsanti **29** (V, ^) per selezionare il brano dell'utente che si desidera.

Esempio: Quando è selezionato il brano dell'utente 003

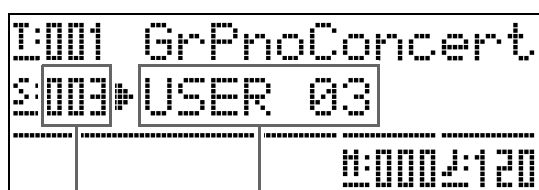

Numero di brano dell'utente

Nome del brano

5. Premere il pulsante **18** (PLAY/STOP).

In questo modo si avvia la riproduzione del brano.

- Premere il pulsante **16** (FF) per eseguire un'operazione di avanzamento veloce, oppure il pulsante **15** (REW) per il ritorno. Premendo e rilasciando uno dei pulsanti ci si sposta di una misura, mentre mantenendo premuto un pulsante si scorre ad alta velocità.
- Premendo il pulsante **17** (PAUSE), si mette in pausa la riproduzione. Premere di nuovo per riprendere la riproduzione del brano.

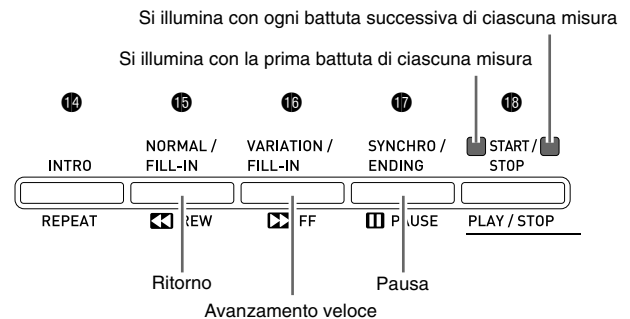

6. Premere di nuovo il pulsante **18** (PLAY/STOP).

In questo modo si arresta la riproduzione del brano.

- La riproduzione del brano si arresterà automaticamente anche quando viene raggiunta la fine del brano. Per configurare il piano digitale per la riproduzione continua del brano senza arresto, attivare "Ripetizione brano" (pagina I-43).

Cambio del tempo del brano

È possibile cambiare il tempo del brano usando la stessa procedura che si impiega per regolare il tempo del metronomo. Per maggiori informazioni, vedere la sezione "Cambio dell'impostazione del tempo" (pagina I-11).

Esecuzione sulla tastiera utilizzando lo stesso timbro del brano

1. Mantenere premuto il pulsante **13** (MUSIC LIBRARY) per almeno due secondi.

In questo modo si assegnerà alla tastiera lo stesso timbro della parte della mano destra del brano attuale.

NOTA

- È possibile utilizzare la procedura riportata in "Esercitazione di una delle parti delle mani (Parte disattivata)" (pagina I-24) per disattivare la parte della mano sinistra e suonare sulla tastiera usando il timbro della parte della mano sinistra.

Regolazione del volume del brano

È possibile usare la procedura seguente per regolare il livello del volume dell'auto-accompagnamento del brano, senza influire sul volume di uscita del timbro della tastiera.

Per i dettagli, vedere "Volume del brano" (pagina I-42).

Esercitazione di una delle parti delle mani (Parte disattivata)

È possibile disattivare la parte della mano destra^{*1} o la parte della mano sinistra^{*2} di un brano, ed eseguire tale parte sul piano digitale durante la riproduzione del brano.

*1 Song data Channel 4 (fixed)

*2 Song data Channel 3 (fixed)

1. Premere il pulsante **19 (PART)**.

Questa operazione fa apparire "L-[ON] R-[ON]" sul display.

2. Usare i pulsanti **29 (∨, ∧)** per disattivare la parte che si desidera.

Premere (∨) per commutare attivata e disattivata la parte della mano sinistra, o premere (∧) per quella della mano destra.

3. Premere di nuovo il pulsante **19 (PART)**.

In questo modo si esce dalla schermata di attivazione/disattivazione della parte.

4. Mantenere premuto il pulsante **13 (MUSIC LIBRARY)** per almeno due secondi.

- Questa operazione assegnerà alla tastiera lo stesso timbro della parte della mano che è stata disattivata.

5. Premere il pulsante **18 (PLAY/STOP)** per avviare la riproduzione del brano.

La parte che è stata disattivata non viene riprodotta, in tal modo è possibile eseguirla sulla tastiera.

Suono di un conteggio all'inizio di un brano

È possibile configurare il piano digitale per far suonare un conteggio prima che abbia inizio la riproduzione di un brano, il che aiuta ad avere la sincronizzazione corretta quando si sta suonando insieme sulla tastiera. Per i dettagli, vedere "Preconteggio" (pagina I-43).

Ripetizione della riproduzione di una sezione specifica (Repeat)

È possibile configurare il piano digitale per ripetere la sezione di un brano di cui si desidera fare pratica. È possibile, ad esempio, specificare la riproduzione ripetuta dalla misura 5 alla misura 8.



1. Premere il pulsante **18 (PLAY/STOP)**.

In questo modo si avvia la riproduzione del brano.

2. Quando la riproduzione raggiunge la prima misura della sezione che si desidera ripetere, premere il pulsante **14 (REPEAT)**.

Questo pone la misura come "misura iniziale".

La spia del pulsante **14 (REPEAT)** lampeggia in questo momento.

3. Quando la riproduzione raggiunge l'ultima misura della sezione che si desidera ripetere, premere di nuovo il pulsante **14 (REPEAT)**.

Questo pone la misura come "misura finale".

La riproduzione ripetuta della sezione specificata si avvia non appena si seleziona la misura finale.

La spia del pulsante **14 (REPEAT)** è illuminata (non lampeggiante) in questo momento.

4. Premendo di nuovo **14 (REPEAT)** si ritorna alla riproduzione normale.

Questa operazione farà spegnere la spia del pulsante **14 (REPEAT)**.

Riproduzione dei dati audio memorizzati su un'unità flash USB

È possibile utilizzare il piano digitale per riprodurre i dati audio (file WAV*) memorizzati su un'unità flash USB disponibile in commercio.

Per ulteriori informazioni, vedere "Unità flash USB" a pagina I-45.

* PCM lineare, 16 bit, 44,1 kHz, Stereo

PREPARATIVI

- Predisporre un'unità flash USB che contiene dati registrati su di essa usando il registratore audio del piano digitale. Per ulteriori informazioni, vedere "Registrazione ad un'unità flash USB (Registratore audio)" a pagina I-39.
- È possibile utilizzare anche un computer per salvare i dati audio (file WAV) all'unità flash USB per la riproduzione. Per ulteriori informazioni, vedere "Memorizzazione dei dati audio standard (file WAV) ad un'unità flash USB" a pagina I-46.
- Inserire l'unità flash USB che contiene i dati che si desidera riprodurre, nella porta per unità flash USB del vostro piano digitale.

1. Premere il pulsante **38 (AUDIO RECORDER)**.

- Questa operazione farà illuminare la spia del pulsante.

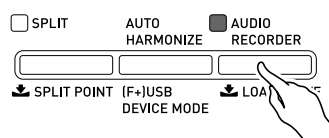

2. Mantenendo premuto il pulsante **23 (FUNCTION)**, premere il pulsante **38 (AUDIO RECORDER)**.

- Questa operazione visualizzerà la schermata per la selezione del file audio.

3. Usare i pulsanti **29 (V, ^)** per selezionare un brano.

- Il pulsante **29 (^)** fa scorrere in avanti tra i nomi dei file di brani (WAV01, WAV02, ecc.), mentre il pulsante **29 (V)** fa scorrere all'indietro.

4. Premere il pulsante **32 (EXIT)**.

5. Premere il pulsante **18 (PLAY/STOP)**.

- In questo modo si avvierà la riproduzione del brano selezionato.

6. Per arrestare un brano, premere di nuovo il pulsante **18 (PLAY/STOP)**.

- Per uscire dal registratore audio, premere il pulsante **39 (AUDIO RECORDER)**. Questa operazione farà spegnere la spia in alto del pulsante **AUDIO RECORDER**.

Prerregolazioni musicali

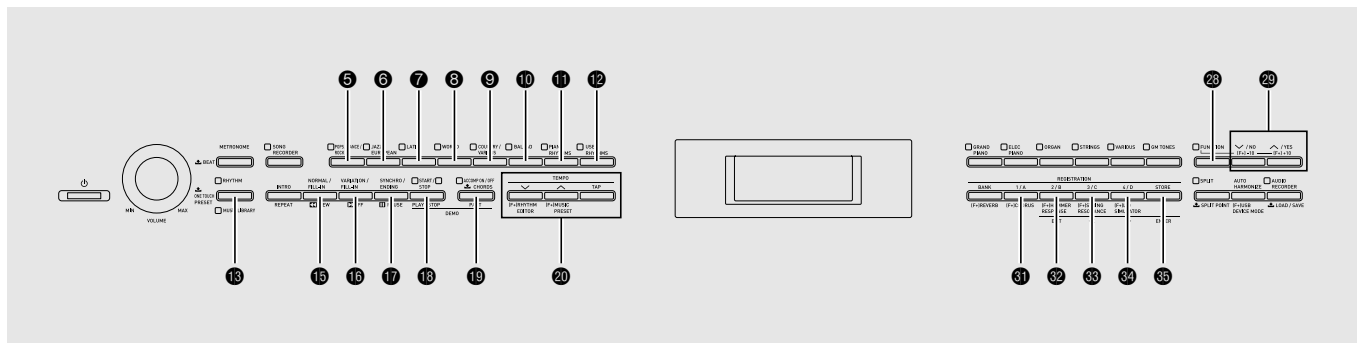

Le prerregolazioni musicali vi forniscono ad un tocco, le impostazioni di timbro, ritmo, accordo ed altro, che sono ottimizzate per i generi musicali e brani specifici. Oltre alle prerregolazioni incorporate, è possibile creare le vostre proprie prerregolazioni musicali originali (prerregolazioni dell'utente).

Sono presenti in totale 300 prerregolazioni musicali incorporate, che sono suddivise in tre gruppi (1, 2, 3). Un quarto gruppo (4) è fornito per le prerregolazioni dell'utente.

- Per maggiori informazioni, vedere la "Lista delle prerregolazioni musicali" (pagina A-7).

Selezione di una prerregolazione musicale

1. Mantenendo premuto il pulsante **23** (FUNCTION), premere il pulsante **20** (MUSIC PRESET).

In questo modo lampeggerà la spia **19** (ACCOMP ON/OFF) ed apparirà la schermata delle prerregolazioni musicali.



Numero di prerregolazione musicale Nome della prerregolazione musicale

2. Usare i pulsanti da **31** a **34** (pulsanti dei gruppi di prerregolazioni musicali) per selezionare un gruppo, e quindi usare i pulsanti **29** (∨, ∧) per selezionare il brano preinstallato che si desidera.

Questa operazione configurerà il piano digitale con le impostazioni (timbro, ritmo, ecc.) della prerregolazione musicale selezionata.

Le seguenti sono le impostazioni che vengono incluse in una prerregolazione musicale.

- Timbri (principale, sovrapposizione, suddivisione gamma più bassa) (pagina I-6)
- Bilanciamento sovrapposizione (pagina I-6)
- Spostamento di ottava (pagina I-8)
- Reverbero (pagina I-9)
- Chorus (pagina I-10)
- Ritmo (pagina I-18)
- Tempo (pagina I-17)
- Auto-harmonize (pagina I-17)

3. Premere il pulsante **18** (START/STOP) per avviare l'auto-accompagnamento con la progressione di accordi della prerregolazione musicale. Eseguire la melodia sulla tastiera.

- La progressione di accordi preimpostata viene ripetuta finché non la si interrompe premendo di nuovo il pulsante **18** (START/STOP).
- Premendo il pulsante **19** (ACCOMP ON/OFF) in modo che la spia ACCOMP ON/OFF sia illuminata (non lampeggiante) o spenta, disattiverà la progressione di accordi della prerregolazione musicale, ed eseguirà il pattern normale dell'auto-accompagnamento.

Ogni volta che si preme il pulsante **19** (ACCOMP ON/OFF), si commuta ciclicamente nella sequenza mostrata sotto.

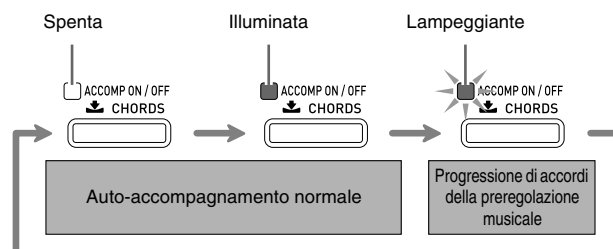

- Per cambiare il ritmo, usare i pulsanti da 5 a 12 (gruppi di ritmi) per selezionare il gruppo di ritmi, e quindi usare i pulsanti 29 (∨, ∧) per selezionare un numero di ritmo.
- Per cambiare il timbro, usare i pulsanti da 22 a 27 (gruppi di timbri) per selezionare il gruppo di timbri, e quindi usare i pulsanti 29 (∨, ∧) per selezionare un numero di timbro.

4. Per uscire da una preregolazione musicale, mantenendo premuto il pulsante 23 (FUNCTION), premere il pulsante 20 (MUSIC PRESET).

Creazione di un brano preinstallato dell'utente originale

È predisposto un editore delle preregolazioni musicali per permettervi di creare le vostre proprie preregolazioni musicali originali (preregolazioni dell'utente). Possono essere memorizzate fino a 50 preregolazioni dell'utente nel Gruppo 4 delle preregolazioni musicali.

1. Selezionare la preregolazione musicale che si desidera modificare per creare la vostra preregolazione dell'utente.
2. Cambiare il numero di timbro, numero di ritmo ed altre impostazioni della preregolazione musicale come si desidera.
 - Le impostazioni da voi qui configurate saranno salvate come una preregolazione musicale dell'utente. Per le impostazioni che possono essere configurate e salvate per una preregolazione musicale dell'utente, vedere il punto 2 in "Selezione di una preregolazione musicale" (pagina I-26).
3. Premere i pulsanti 28 (FUNCTION) e 20 (RHYTHM EDITOR) contemporaneamente.

Questa operazione visualizza una schermata per la sezione del tipo di operazione di modifica che si desidera eseguire.

```

-MUSIC PRESET-
Edit Object:
[CHORD]
>EN
  
```

Tipo di operazione di modifica

4. Modificare i parametri della preregolazione musicale.

4-1. Per modificare la progressione di accordi

Premere il pulsante 29 (∨) per visualizzare "CHORD" e quindi premere il pulsante 35 (ENTER) per avanzare alla schermata per la modifica della progressione di accordi. Successivamente, eseguire l'operazione di modifica descritta nella sezione "Per modificare la progressione di accordi" (pagina I-28). Dopo il completamento dell'operazione di modifica, premere il pulsante 32 (EXIT) per ritornare alla schermata per la selezione del tipo di operazione di modifica, riportata precedentemente.

4-2. Per modificare i parametri dell'auto-accompagnamento

Premere il pulsante 29 (∧) per visualizzare "Parameter" e quindi premere il pulsante 35 (ENTER) per avanzare alla schermata per la modifica dei parametri dell'auto-accompagnamento. Successivamente, eseguire l'operazione di modifica descritta nella sezione "Per modificare i parametri dell'auto-accompagnamento" (pagina I-30). Dopo il completamento dell'operazione di modifica, premere il pulsante 32 (EXIT) per ritornare alla schermata per la selezione del tipo di operazione di modifica, riportata precedentemente.

5. Dopo aver effettuato ogni modifica nella maniera desiderata, premere il pulsante 32 (EXIT).

- In questo modo si visualizzerà un messaggio di conferma che chiede se si desidera salvare il brano preinstallato dell'utente.

6. Premere il pulsante 29 (YES).

Questo visualizza una schermata per la selezione del numero e nome della preregolazione musicale per il salvataggio dei dati modificati.

- Se non si desidera salvare i dati modificati, premere il pulsante 29 (NO) invece del pulsante 29 (YES).

```

-MUSIC PRESET-
Area & Name:
[001] Init Data
>EN
  
```

Nome della preregolazione musicale

Numero della preregolazione musicale per la memorizzazione dati

7. Usare i pulsanti **29** (∨, ∧) per selezionare il numero della preregolazione musicale dove si desidera salvare i dati modificati.

8. Introdurre un nome per la preregolazione.

Usare i pulsanti **33** (<) e **34** (>) per spostare il cursore al carattere che si desidera cambiare, e quindi usare i pulsanti **29** (∨, ∧) per cambiare il carattere. Di seguito viene mostrata una tabella dei caratteri disponibili.

- Per introdurre uno spazio, premere entrambi i pulsanti **29** (∨ e ∧) contemporaneamente.

!	"	#	\$	%	&	'	()	
*	+	,	-	.	/	0	1	2	3
4	5	6	7	8	9	:	;	<	=
>	?	@	A	B	C	D	E	F	G
H	I	J	K	L	M	N	O	P	Q
R	S	T	U	V	W	X	Y	Z	[
¥]	^	_	`	a	b	c	d	e
f	g	h	i	j	k	l	m	n	o
p	q	r	s	t	u	v	w	x	y
z	{		}						

9. Premere il pulsante **35** (ENTER).

In questo modo si salvano i dati.

- Se il numero del brano preinstallato in cui si stanno salvando i dati contiene già dati salvati, apparirà sul display un messaggio (Replace?) per confermare se si desidera sostituire i dati esistenti con quelli nuovi. Premere il pulsante **29** (YES) per sovrascrivere o il pulsante **28** (NO) per annullare l'operazione di salvataggio.

■ Per modificare la progressione di accordi

1. Sulla schermata di selezione dell'operazione di modifica (pagina I-27), selezionare "CHORD" e quindi premere il pulsante **35** (ENTER) per visualizzare la schermata per la modifica della progressione di accordi mostrata sotto.

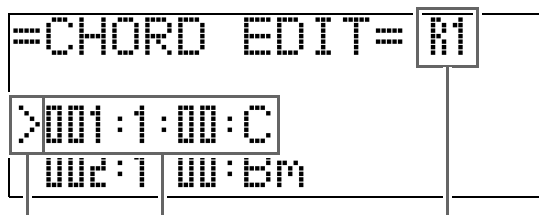

(2) Cursore (1) Passo (sincronizzazione e accordo) (3) Risoluzione

(1) Passo (sincronizzazione e accordo)

Il timing di una progressione di accordi è espresso come una serie di tre valori separati da due punti (ad esempio 001:1:00) indicanti la misura ^{*1} (001), la battuta (1), e il battito (00) ^{*2}. Questa serie di tre valori viene riferita collettivamente come un "passo".

L'istantanea della schermata riportata sopra mostra i primi due passi (001, 002) della preregolazione musicale. Usare i pulsanti **15** (REW) e **16** (FF) per scorrere e visionare altri passi.

*1 Fino a 999 misure

*2 Ci sono 12 battiti per battuta, come mostrato sotto.

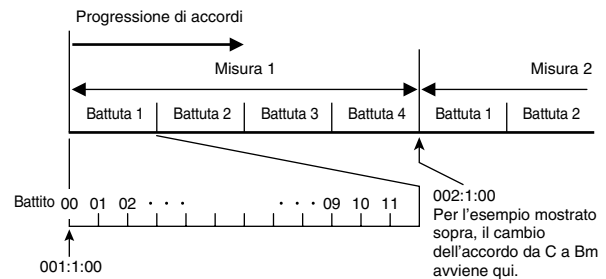

(2) Cursore

Specifica il passo che è attualmente selezionato per la modifica.

(3) Risoluzione

Risoluzione è un'unità utilizzata quando si modifica il timing del passo. La risoluzione iniziale è R1 (una misura), ma è possibile anche selezionare R4 (1 battuta = 1 nota di un quarto) quando si desidera specificare accordi per ciascuna battuta. Usare i pulsanti della parte di strumenti (da **5** a **12**) per selezionare una delle otto risoluzioni mostrate sotto.

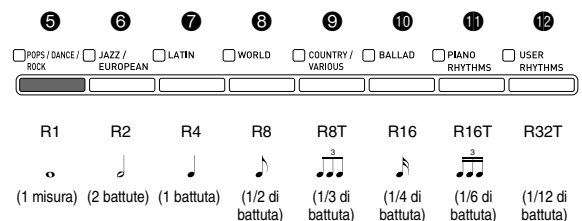

2. Usare i pulsanti **15 (REW)** e **16 (FF)** per spostare il cursore (2) sulla schermata di modifica della progressione di accordi al passo che si desidera selezionare.

3. Cambiare il contenuto del passo selezionato come si desidera.

3-1. Selezionare un modo di diteggiatura degli accordi, ed utilizzare la tastiera degli accordi (pagina I-16) per introdurre gli accordi.

Diteggiando un accordo, il cursore (2) si sposta automaticamente al passo successivo.

- Se si desidera avanzare al passo successivo senza cambiare l'accordo attuale, premere il pulsante **17 (PAUSE)**.
- Se (3) Risoluzione è più breve rispetto alla scadenza fino al passo successivo, nella preregolazione musicale verrà inserito temporaneamente un nuovo passo (senza accordo) uguale alla durata della risoluzione. Diteggiando un accordo per il nuovo passo, il passo verrà registrato come parte della preregolazione musicale, ed il cursore avanzerà al passo successivo.* È possibile utilizzare questa operazione per inserire un nuovo passo tra il passo attuale e quello seguente.

* Usando i pulsanti **15 (REW)** e **16 (FF)** per spostare il cursore senza immettere un accordo, si cancellerà il passo inserito temporaneamente.

3-2. Usare i pulsanti **29 (V, ^) per cambiare il timing del passo (misura:battuta:battito).**

Ogni pressione di uno dei pulsanti cambia il timing concordemente con la risoluzione.

- La gamma di valori che è possibile specificare per il timing del passo è limitata dai passi prima e dopo il passo attuale.
- Il timing del primo passo (001:1:00) è fissato e non può essere cambiato. Inoltre, il passo finale è sempre di una misura, indifferentemente dalla risoluzione.

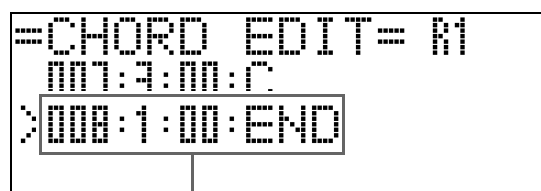

Ultimo passo

3-3. Per cancellare un passo, premere entrambi i pulsanti **29 (V e ^) contemporaneamente.**

- Non è possibile cancellare il primo passo o l'ultimo passo.

4. Ripetere i punti riportati sopra per modificare tutti i passi che si desidera.

- È possibile riprodurre la preregolazione musicale attualmente in fase di modifica, premendo il pulsante **18 (START/STOP)**.
- La tabella riportata sotto descrive le altre operazioni di modifica delle preregolazioni musicali che è possibile eseguire. Premere il pulsante **28 (FUNCTION)**, usare i pulsanti **33 (<)** e **34 (>)** per selezionare l'operazione di modifica che si desidera, eseguire l'operazione richiesta, e quindi premere il pulsante **35 (ENTER)** per applicare la modifica e ritornare alla schermata per la modifica della progressione di accordi.
- Per uscire dall'operazione di modifica e rinunciare a tutte le modifiche eseguite, premere il pulsante **32 (EXIT)**.

	Operazione di modifica (Display)	Descrizione	Operazione
1	Inizializzazione (Initialize)	Inizializza tutti i passi. L'inizializzazione è utile quando si desidera creare una progressione di accordi completamente nuova dall'improvvisazione.	-
2	Cambio tasto (Change Key)	Cambia il pitch (tasto) degli accordi in tutti i passi, in unità di semitoni.	Usare i pulsanti 29 (V, ^) per selezionare l'ammontare del cambiamento che si desidera (da -5 a 6 semitoni).
3	Aggiunta preregolazione musicale (Append Chords)	Copia tutti i passi di un'altra preregolazione musicale, alla fine dell'attuale preregolazione musicale.	Usare i pulsanti 29 (V, ^) per selezionare il numero* della preregolazione musicale che si desidera aggiungere.
4	Cancellazione misure (DELETE Measure)	Cancella un numero specificato di misure dal passo attuale del cursore in avanti.	Usare i pulsanti 29 (V, ^) per selezionare le misure.
5	Inserimento misura (INSERT 1Measure)	Inserisce una misura vuota al passo attualmente selezionato.	-

* Le preregolazioni musicali nei gruppi 2, 3 e 4 sono numerati sequenzialmente, seguendo i numeri nel gruppo 1 che iniziano con 1. Per maggiori dettagli sui numeri sequenziali, vedere la "Lista delle preregolazioni musicali" a pagina A-7.

5. Dopo il completamento di tutte le operazioni di modifica, premere il pulsante **32 (EXIT)** per ritornare alla schermata di selezione dell'operazione di modifica (pagina I-27).

NOTA

- Un singolo brano preinstallato può contenere fino a circa 2.000 accordi. Se le vostre modifiche causano il superamento del limite degli accordi, sul display apparirà il messaggio "Memory Full", e diverrà impossibile eseguire ulteriori modifiche.

■ Per modificare i parametri dell'auto-accompagnamento

1. Sulla schermata di selezione dell'operazione di modifica (pagina I-27), selezionare "Parameter" e quindi premere il pulsante **35** (**ENTER**) per visualizzare la schermata per la modifica del parametro dell'auto-accompagnamento mostrata sotto.

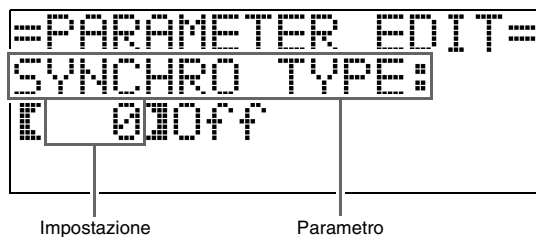

2. Usare i pulsanti **33** (**<**) e **34** (**>**) per selezionare un parametro, e i pulsanti **29** (**∨**, **∧**) per cambiare la sua impostazione.

	Parametro	Descrizione	Impostazione
1	SYNCHRO TYPE: Tipo di sincronizzazione	Seleziona lo stato di attesa e il tipo di sincronizzazione quando è selezionata la preregolazione musicale.	0 Off: Disattivato (nessuna attesa) 1 Normal: Dall'attesa al pattern normale 2 Variation: Dall'attesa al pattern variazione 3 Intro: Dall'attesa al pattern di introduzione
2	DRUM ON/OFF: Attiv./disattiv. batteria	Commuta la parte della batteria (pagina I-19) attivata o disattivata.	OFF: Rende la parte muta. ON: Esegue la parte.
3	PERC ON/OFF: Attiv./disattiv. percussioni	Commuta la parte delle percussioni (pagina I-19) attivata o disattivata.	OFF: Rende la parte muta. ON: Esegue la parte.
4	BASS ON/OFF: Attiv./disattiv. basso	Commuta la parte di basso (pagina I-19) attivata o disattivata.	OFF: Rende la parte muta. ON: Esegue la parte.
5 - 9	CHORD1 - 5 ON/OFF: Attiv./disattiv. accordi 1 - 5	Commuta le parti di accordi da 1 a 5 (pagina I-19) attivate o disattivate.	OFF: Rende le parti mute. ON: Esegue le parti.
10	INTRO CHORD: Accordo di introduzione	Seleziona tra maggiore (× 12 tasti) e minore (× 12 tasti) per gli accordi di introduzione.	C - B: Maggiore (da C a B) Cm - Bm: Minore (da Cm a Bm)
11	ENDING CHORD: Accordo finale	Seleziona tra maggiore (× 12 tasti) e minore (× 12 tasti) per gli accordi finali.	C - B: Maggiore (da C a B) Cm - Bm: Minore (da Cm a Bm)
12	AUTO FILL-IN: Attiv./disattiv. fill-in automatico	Specifica se un fill-in deve essere inserito oppure no nella misura finale di una progressione di accordi.	OFF: Fill-in non inserito ON: Fill-in inserito
13	TIMING SET: Variazione della progressione di accordi	Questo parametro consente di aggiungere variazioni differenti al timing della progressione di accordi in fase di modifica. È possibile utilizzarlo per far corrispondere la progressione di accordi alla battuta di un ritmo specifico. <ul style="list-style-type: none"> • Un accordo (passo) che è fuori della battuta del ritmo viene tagliato via. 	1 Normal: La progressione di accordi modificata procede come è. 2 Half: Dimezza il timing degli accordi all'interno di una misura. 3 Double: Raddoppia il timing degli accordi all'interno di una misura. 4 3/4: Moltiplica il timing degli accordi all'interno di una misura di 3/4. Selezionare questa impostazione per corrispondere ad un ritmo con tempo di 6/8. 5 6/4: Moltiplica il timing degli accordi all'interno di una misura di 3/2. Selezionare questa impostazione per corrispondere ad un ritmo con tempo di 6/4.

3. Dopo il completamento di tutte le operazioni di modifica, premere il pulsante **32** (**EXIT**) per ritornare alla schermata di selezione dell'operazione di modifica (pagina I-27).

Registrazione delle configurazioni di timbro e ritmo

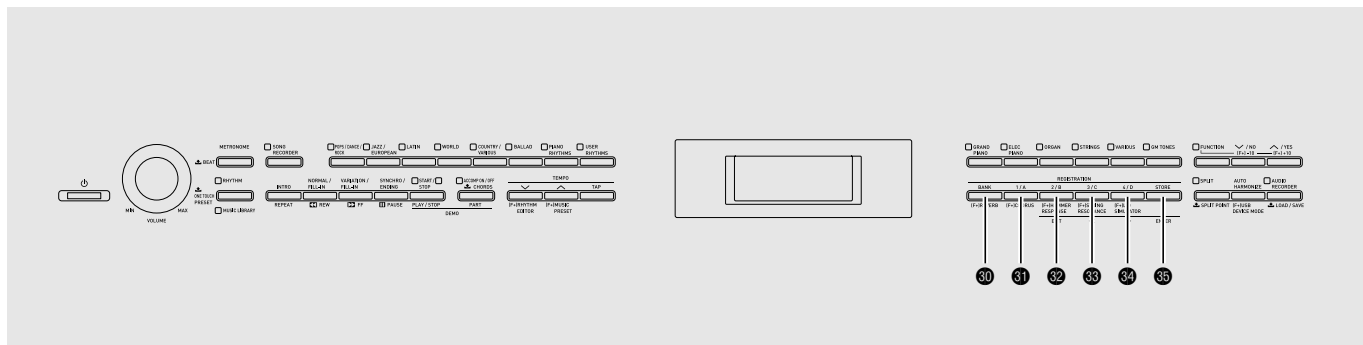

La memoria di registrazione vi permette di memorizzare le configurazioni del piano digitale (timbro, ritmo, ecc.) per richiamarle istantaneamente ogniqualvolta sia necessario. La memoria di registrazione semplifica l'esecuzione di brani complessi che richiedono cambi consecutivi di timbro e ritmo.

È possibile avere fino ad un massimo di 96 configurazioni alla volta nella memoria di registrazione. Il pulsante **30 (BANK)** ed i pulsanti da **31 (REGISTRATION 1)** a **34 (REGISTRATION 4)** vengono utilizzati per la registrazione.

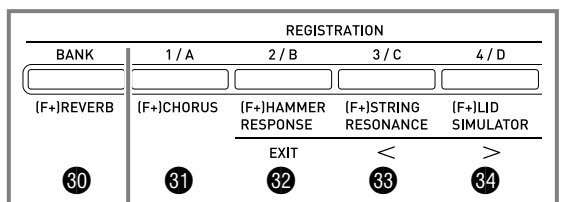

	Area 1	Area 2	Area 3	Area 4
Banco 1	Setup 1-1	Setup 1-2	Setup 1-3	Setup 1-4
Banco 2	Setup 2-1	Setup 2-2	Setup 2-3	Setup 2-4
...
Banco 24	Setup 24-1	Setup 24-2	Setup 24-3	Setup 24-4

- Ogni pressione del pulsante **30 (BANK)** commuta ciclicamente i numeri di banco da 1 a 24.
- Premendo un pulsante da **31** a **34**, si sceglie l'area corrispondente nel banco attualmente selezionato.

Dati di Setup 8-2

Impostazioni di timbro

Timbro della tastiera: 014 Harpsichord
 Brillantezza: 2
 Reverb: 1 Room
 Chorus: Off

Impostazioni di auto-accompagnamento

Ritmo: 005 Pop Rock
 Tempo: 180
 Volume dell'accompagnamento: 20

Tipi di dati di registrazione

Impostazioni di timbro

- Numeri di timbro (principale, sovrapposizione, suddivisione)
- Attivazione/disattivazione sovrapposizione
- Bilanciamento sovrapposizione
- Attivazione/disattivazione suddivisione
- Punto di suddivisione
- Spostamento di ottava
- Brillantezza
- Reverbero
- Chorus
- Trasposizione
- Risposta al tocco

Impostazioni di auto-accompagnamento (Solo aree da 1 a 4)

- Numero di ritmo
- Attivazione/disattivazione Accompagnamento
- Modo di diteggiatura degli accordi
- Attesa di sincronizzazione
- Tempo
- Volume dell'auto-accompagnamento
- Auto-harmonize

Salvataggio dei dati di registrazione

1. Configurare il piano digitale con il timbro, ritmo ed altre impostazioni che si desidera salvare.
2. Premere il pulsante **30 (BANK)** per selezionare il banco dove si desidera salvare la registrazione.

Esempio: Banco 4



3. Successivamente, mantenere premuto il pulsante **35 (STORE)** mentre si usano i pulsanti da **31** a **34** per selezionare un'area. I dati verranno salvati al banco ed area da voi specificati.

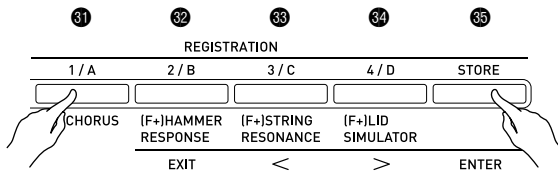

Esempio: Banco 4, Area 1



Richiamo di una registrazione

1. Premere il pulsante **30 (BANK)** per selezionare il banco che contiene la configurazione che si desidera richiamare.

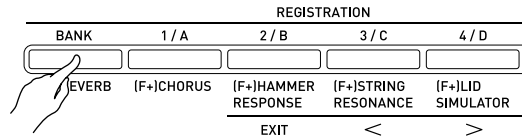

2. Usare i pulsanti da **31** a **34** per selezionare l'area la cui configurazione si desidera richiamare.

In questo modo si richiamerà la predisposizione della memoria di registrazione, e si configureranno di conseguenza automaticamente le impostazioni del piano digitale.

Esempio: Quando si richiamano i dati di registrazione in Banco 4, Area 1



■ Salvataggio dei dati di registrazione su un dispositivo esterno

Per dettagli su come trasferire i dati campionati ad un computer per la memorizzazione, vedere "Collegamento ad un computer" (pagina I-52).

Registrazione della vostra esecuzione con la tastiera

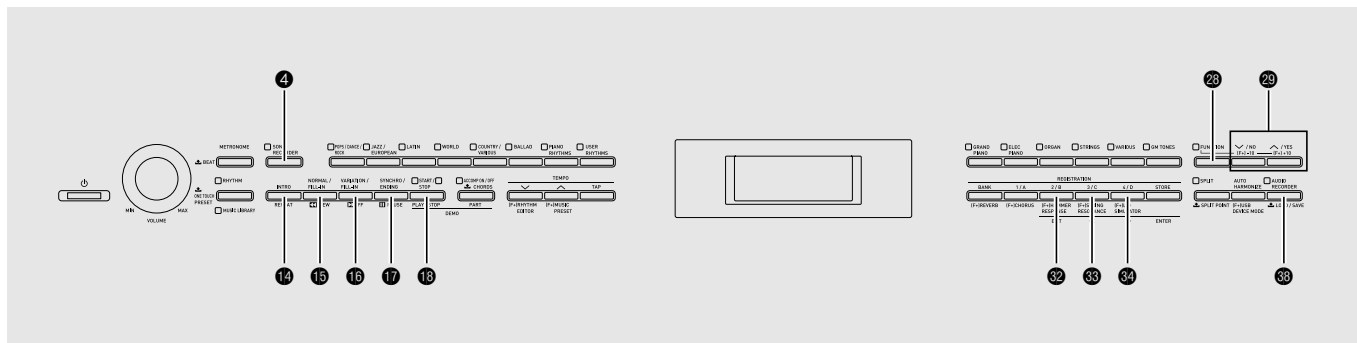

È possibile usare il registratore brani per registrare ciò che si esegue sul piano digitale, alla memoria incorporata dei brani. È possibile dividere un brano in parti (per strumenti, per la mano sinistra e la mano destra, ecc.) e registrare ogni parte separatamente. Inoltre è possibile usare la “registrazione punch-in” per modificare parti specifiche delle registrazioni esistenti. Quando nella porta per unità flash USB del piano digitale viene inserita un’unità flash USB disponibile in commercio, i dati audio vengono registrati e riprodotti dall’unità flash USB (Registratore audio).

Registrazione alla memoria incorporata dei brani (Registratore brani)

Di seguito vengono riportati i passi per la registrazione o la riproduzione di un singolo brano nella memoria del registratore.

1. Premere il pulsante 4 (SONG RECORDER) due volte in modo che lampeggi la sua spia.

In questo modo si attiva il registratore brani e si entra nella modalità di registrazione.

- Ogni volta che si preme il pulsante 4 (SONG RECORDER), commutano ciclicamente le modalità come viene mostrato sotto.

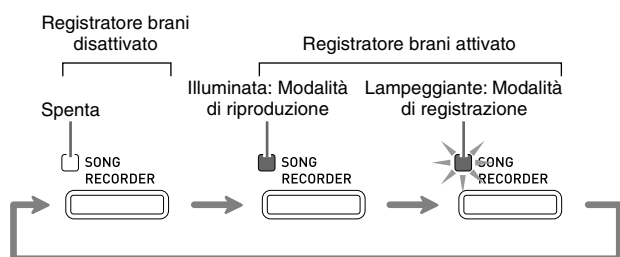

2. Configurare il timbro, il ritmo e le altre impostazioni che si desidera utilizzare.

- Le impostazioni che si configurano qui verranno incluse come parte dei dati del brano registrato.
- Per i dettagli su ciò che viene incluso nei dati del brano registrato, vedere la sezione “Traccia del sistema” (pagina I-35).

3. Eseguire qualche brano sulla tastiera.

La registrazione inizia non appena si esegue qualche brano.

- Se l’auto-accompagnamento è in esecuzione, sarà incluso nei dati registrati.

4. Quando si è concluso, premere il pulsante 18 (START/STOP).

Con questa operazione la spia 4 (SONG RECORDER) lampeggerà e quindi si illuminerà, indicando la modalità di riproduzione.

- Se è in uso l’auto-accompagnamento, è anche possibile concludere la sessione di registrazione premendo il pulsante 17 (ENDING).

Illuminata: Modalità di riproduzione

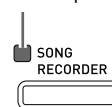

5. Per riprodurre quello che avete registrato, premere di nuovo 18 (START/STOP).

- Ad ogni pressione di 18 si avvia e si arresta la riproduzione.

6. Per uscire dal registratore brani, premere di nuovo il pulsante **4 (SONG RECORDER)** in modo che la sua spia si spenga.

Spenta: Registratore brani disattivato

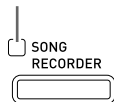

NOTA

- La capacità della memoria del registratore è di circa 10.000 note per brano. Quando la capacità rimanente è di 100 note o inferiore, la spia del pulsante **4 (SONG RECORDER)** lampeggerà ad alta velocità. La registrazione si interromperà automaticamente quando la memoria diviene piena.
- La ripetizione, il ritorno veloce, l'avanzamento veloce, la pausa e la regolazione del tempo durante la riproduzione, sono gli stessi come per la riproduzione dei brani dell'utente. Per maggiori informazioni, vedere la sezione "Ascolto dei brani caricati da una fonte esterna" (pagina I-23).
- È possibile ascoltare i dati del brano attualmente salvato nella memoria del registratore in qualsiasi momento, premendo il pulsante **4 (SONG RECORDER)** per entrare nella modalità di riproduzione, e quindi premendo **18 (START/STOP)**.

IMPORTANTE!

- Una nuova registrazione sostituisce (cancella) i contenuti registrati precedentemente.
- Se viene interrotta l'alimentazione al piano digitale mentre la registrazione è in corso, tutto quello che è stato registrato fino a quel momento verrà cancellato. Prestare attenzione che non venga spenta l'alimentazione accidentalmente durante le operazioni di registrazione.

Registrazione o riproduzione di brani multipli

È possibile registrare fino a cinque brani (numerati da 1 a 5) in memoria. Dopodiché, è possibile selezionare un brano specifico per la riproduzione.

1. Usare il pulsante **4 (SONG RECORDER)** per commutare ciclicamente le modalità del registratore brani, finché non si illumini la spia in alto del pulsante **SONG RECORDER**. Questa è la modalità di riproduzione del registratore brani.

Illuminata: Modalità di riproduzione

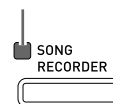

2. Mantenendo premuto il pulsante **28 (FUNCTION)**, premere il pulsante **4 (SONG RECORDER)**.

Questo visualizza la schermata per la selezione del brano.

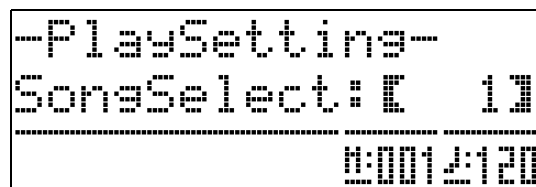

3. Usare i pulsanti **29 (V, ^)** per selezionare il numero del brano che si desidera.
4. Premere il pulsante **32 (EXIT)** per uscire dalla schermata di selezione del brano.
5. Per registrare al brano selezionato attualmente, premere il pulsante **4 (SONG RECORDER)**. Per riprodurre il brano selezionato attualmente, premere il pulsante **18 (START/STOP)**.
6. Se si sta registrando, continuare dal punto 2 della sezione "Registrazione alla memoria incorporata dei brani (Registratore brani)" (pagina I-33).

Registrazione ad una traccia specifica (Parte)

È possibile registrare individualmente strumenti specifici, la mano sinistra e la mano destra, o altre parti di un brano, e quindi unirle in un brano finale.

■ Che cosa è una traccia?

Una "traccia" è una parte registrata separata di un brano. Il registratore brani di questo piano digitale dispone di un totale di 17 tracce, una delle quali è una traccia del sistema, come viene descritto di seguito.

● Traccia del sistema

Oltre alle note eseguite sulla tastiera ed altri dati delle operazioni di esecuzione, la traccia del sistema include anche una vasta gamma di informazioni di configurazione per il brano, includendo l'attivazione/disattivazione della sovrapposizione, attivazione/disattivazione della suddivisione, tempo, impostazioni di auto-accompagnamento, attivazione/disattivazione del reverbero, ecc.

Quando si registra un brano a singola traccia nella memoria del registratore, come viene mostrato nella sezione "Registrazione alla memoria incorporata dei brani (Registratore brani)" (pagina I-33) e "Registrazione o riproduzione di brani multipli" (pagina I-34), viene registrato tutto nella traccia del sistema.

● Tracce da 01 a 16

Queste tracce possono essere utilizzate per registrare le note, come anche le operazioni con il pedale e l'impostazione del timbro della tastiera. Queste tracce possono essere combinate con la traccia del sistema per creare insieme il brano finale.

■ Dati di traccia supportati

Di seguito vengono descritti i dati che possono essere registrati a ciascun tipo di traccia.

Traccia del sistema, tracce da 01 a 16

Note della tastiera, impostazione di timbro della tastiera (principale), e operazione con i pedali

Solo traccia del sistema

Sovrapposizione, suddivisione, spostamento di ottava, reverbero, chorus, tempo, esecuzione dell'auto-accompagnamento, auto-harmonize, preselezione "One-Touch", brani preinstallati,*¹ registrazione*^{1*2}

*1 Solo richiamo

*2 L'impostazione del livello di volume dell'auto-accompagnamento e della trasposizione dei dati richiamati non è inclusa nella registrazione.

1. Registrare la prima parte alla traccia del sistema.

- Usare la procedura riportata in "Registrazione alla memoria incorporata dei brani (Registratore brani)" (pagina I-33) o "Registrazione o riproduzione di brani multipli" (pagina I-34) per registrare alla traccia del sistema.

2. Usare il pulsante **4 (SONG RECORDER)** per commutare ciclicamente le modalità del registratore brani, finché non lampeggia la spia in alto del pulsante **SONG RECORDER**. Questa è la modalità di registrazione del registratore brani.

Lampeggiante: Modalità di registrazione



3. Mantenendo premuto il pulsante **23 (FUNCTION)**, premere il pulsante **4 (SONG RECORDER)**.

Questo visualizza la schermata per la selezione della traccia.

Usare il pulsante **29 (V, ^)** per selezionare la traccia alla si desidera registrare successivamente (da T01 a T16).

Dopo la selezione di una traccia, premere il pulsante **32 (EXIT)** per uscire dalla schermata di selezione della traccia.

Nome della traccia	Display
Traccia del sistema	Sys
Tracce da 01 a 16	Da T01 a T16



4. Selezionare il timbro della parte che si desidera registrare alla traccia.

5. Premere il pulsante **18 (START/STOP)**.

Questo avvierà la riproduzione di quello che è stato registrato alla traccia del sistema ed avvierà la registrazione alla traccia attualmente selezionata. Eseguire quello che si desidera registrare alla traccia attuale assieme con la riproduzione della traccia del sistema.

6. Per arrestare la registrazione, premere di nuovo il pulsante **18 (START/STOP)**.

In questo modo si entra nella modalità di riproduzione. Premere di nuovo il pulsante **18 (START/STOP)** per riprodurre la traccia appena registrata. Ad ogni pressione di **18 (START/STOP)** si avvia e si arresta la riproduzione.

- È possibile usare la procedura seguente per attivare (riproduzione abilitata) e disattivare (riproduzione disabilitata) le tracce specifiche. Questo vi consente di ascoltare solo la traccia(tracce) che si desidera quando si registra una nuova traccia.

(1) Mantenendo premuto il pulsante **28 (FUNCTION)**, premere il pulsante **4 (SONG RECORDER)**.

Questo visualizza la schermata per la selezione del brano.

(2) Premere una volta il pulsante **34 (>)**.

Questo visualizza la schermata per l'attivazione/disattivazione della traccia.

(3) Usare il pulsante **29 (V, ^)** per selezionare la traccia che si desidera, e quindi premere il pulsante **35 (ENTER)** per commutarla attivata o disattivata.

7. Ripetere i punti da 2 a 6 come si richiede per registrare tutte le tracce che si desidera.

Cancellazione dei dati registrati con il registratore brani

I dati di esecuzioni registrate con il registratore brani possono essere cancellati un brano alla volta. È possibile inoltre cancellare una traccia particolare da un brano.

Cancellazione di un brano del registratore

1. Usare il pulsante **4 (SONG RECORDER)** per commutare ciclicamente le modalità del registratore brani, finché non si illumini la spia in alto del pulsante **SONG RECORDER**. Questa è la modalità di riproduzione del registratore brani.

Illuminata: Modalità di riproduzione



2. Mantenendo premuto il pulsante **28 (FUNCTION)**, premere il pulsante **4 (SONG RECORDER)**.

Questo visualizza la schermata per la selezione del brano del registratore.

3. Usare i pulsanti **29 (V, ^)** per selezionare il brano del registratore che si desidera cancellare.

4. Mantenere premuto il pulsante **4 (SONG RECORDER)** finché sul display non appare "Sure?".

5. Premere il pulsante **29 (YES)** per cancellare il brano del registratore.

- Per annullare l'operazione di cancellazione, premere il pulsante **29 (NO)**.

Cancellazione di una traccia particolare

1. Eseguire i punti da 1 a 3 della procedura riportata in "Cancellazione di un brano del registratore" per selezionare il brano che contiene la traccia che si desidera cancellare.
2. Premere il pulsante **34** (**>**).
Questo visualizza la schermata per la selezione della traccia.
3. Usare il pulsante **29** (**∨**, **∧**) per selezionare la traccia che si desidera cancellare.
4. Mantenere premuto il pulsante **4** (**SONG RECORDER**) finché sul display non appare "Sure?".
5. Premere il pulsante **29** (**YES**) per cancellare la traccia.
 - Per annullare l'operazione di cancellazione, premere il pulsante **29** (**NO**).

Sovraregistrazione della parte di un brano del registratore (Registrazione punch-in)

È possibile utilizzare la registrazione punch-in per sovraregistrare una parte specifica del brano del registratore che si desidera migliorare o correggere.

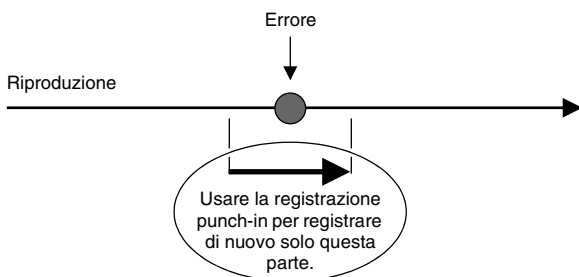

1. Introdurre la modalità di registrazione del registratore brani, e selezionare la traccia che contiene la sezione che si desidera sovraregistrare.
 - Per maggiori dettagli, vedere il punto 3 nella sezione "Registrazione ad una traccia specifica (Parte)" (pagina I-35).

2. Mantenere premuto il pulsante **4** (**SONG RECORDER**) finché sul display non appare la schermata di registrazione punch-in.

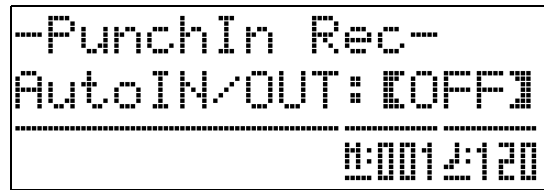

3. Premere il pulsante **18** (**START/STOP**).
In questo modo si avvierà la riproduzione della traccia selezionata.
4. Quando la riproduzione raggiunge il punto che si desidera sovraregistrare, eseguire le note ed effettuare le altre operazioni che si desidera.
In questo modo si avvia automaticamente la registrazione punch-in, che continuerà fino al punto 5 riportato sotto.
 - Anche una qualsiasi delle seguenti operazioni avvierà la registrazione punch-in: un azionamento del pedale; premendo il pulsante **4** (**SONG RECORDER**);*¹ cambiando l'impostazione del timbro; cambiando il ritmo, o l'impostazione del tempo*²
 - *1 Premere **4** (**SONG RECORDER**) quando si desidera avviare la registrazione punch-in senza introduzione delle note o un cambio di impostazione.
 - *2 Solo traccia del sistema
 - È possibile eseguire le operazioni con i pulsanti **15** (**REW**), **16** (**FF**), e **17** (**PAUSE**) durante la riproduzione punch-in per saltare più rapidamente alla sezione che si desidera registrare di nuovo.
5. Per uscire dalla registrazione punch-in, premere di nuovo il pulsante **18** (**START/STOP**).

Tutto ciò che nella traccia segue il punto dove si preme il pulsante **18** (**START/STOP**) sarà mantenuto così com'è.

- Se si desidera cancellare tutti i dati nella traccia seguente la sezione appena registrata di nuovo con la registrazione punch-in, premere il pulsante **4** (**SONG RECORDER**) invece del pulsante **18** (**START/STOP**) riportato sopra.
- Se si desidera annullare la registrazione punch-in e conservare i dati originali della traccia (non modificati), mantenere premuto il pulsante **4** (**SONG RECORDER**) finché il display non esce dalla schermata per la registrazione punch-in.

Specificazione della posizione di registrazione punch-in (Registrazione punch-in automatica)

È possibile usare la procedura seguente per specificare una gamma particolare per la registrazione punch-in.

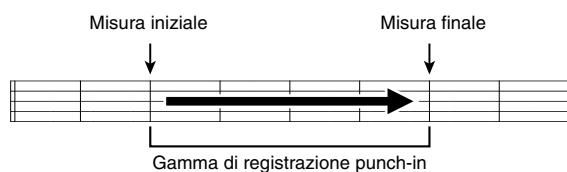

1. Introdurre la modalità di registrazione del registratore brani.
 - Mantenendo premuto il pulsante **29** (FUNCTION), premere il pulsante **4** (SONG RECORDER). Questa operazione visualizzerà la schermata per l'impostazione della registrazione.
2. Usare i pulsanti **33** (<) e **34** (>) per visualizzare "AutoPu.IN", e quindi usare i pulsanti **29** (∨, ^) per selezionare la misura iniziale.
3. Usare i pulsanti **33** (<) e **34** (>) per visualizzare "AutoPu.OUT", e quindi usare i pulsanti **29** (∨, ^) per selezionare la misura finale.
 - Dopo la selezione delle misure iniziale e finale, premere il pulsante **36** (EXIT) per uscire dalla schermata di impostazione di registrazione.
4. Selezionare la traccia che contiene la gamma di misure che si desidera sovraregistrare.
 - Per maggiori dettagli, vedere il punto 3 nella sezione "Sovraregistrazione della parte di un brano del registratore (Registrazione punch-in)" (pagina I-37).
5. Premere il pulsante **29** (∧) per attivare la registrazione punch-in automatica.
6. Premere il pulsante **18** (START/STOP) per avviare la riproduzione.
 - La registrazione punch-in si avvierà dalla misura iniziale e si arresterà automaticamente con la misura finale.
 - Eseguire le note ed effettuare le altre operazioni che si desidera.

■ Esecuzione della registrazione punch-in per le aree inferiori ad una misura.

Usare la procedura riportata sotto per specificare un'area di registrazione punch-in che include una parte di una misura.

Esempio: Per sovraregistrare dalla battuta 3 della misura 2 fino alla battuta 1 della misura 4

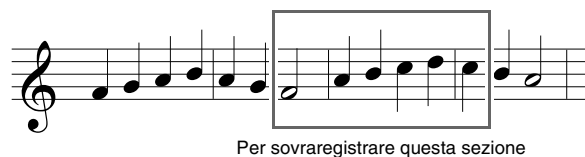

1. Avviare la riproduzione del brano che contiene la sezione che si desidera sovraregistrare.
2. Quando la riproduzione raggiunge l'inizio della sezione che si desidera registrare di nuovo, premere il pulsante **14** (REPEAT).
3. Quando la riproduzione raggiunge la fine della sezione che si desidera registrare di nuovo, premere ancora il pulsante **14** (REPEAT).
4. Premere il pulsante **18** (START/STOP) per arrestare la riproduzione.
5. Introdurre la modalità di registrazione del registratore brani, e selezionare la traccia che contiene la sezione che si desidera sovraregistrare.
 - Per informazioni sulla selezione di una traccia, vedere il punto 3 riportato in "Registrazione ad una traccia specifica (Parte)" (pagina I-35).
6. Mantenere premuto il pulsante **4** (SONG RECORDER) finché sul display non appare la schermata di registrazione punch-in.
7. Premere il pulsante **29** (∧) per attivare la registrazione punch-in automatica.
8. Premere il pulsante **14** (REPEAT) per attivare la ripetizione.
9. Premere il pulsante **18** (START/STOP).

Questo avvia la riproduzione punch-in dalla misura precedente la posizione (punto di avvio) da voi specificata nel punto 2 riportato sopra.

 - La registrazione punch-in si avvia automaticamente quando la riproduzione raggiunge il punto di avvio, e si conclude automaticamente quando raggiunge la posizione da voi specificata nel punto 3 (punto finale).

Registrazione ad un'unità flash USB (Registratore audio)

Qualsiasi esecuzione effettuata sul piano digitale viene registrata all'unità flash USB come dati audio (file WAV*). Se si suona sul piano digitale mentre vengono riprodotti i dati memorizzati nella memoria dei brani, la riproduzione della memoria e la vostra esecuzione sulla tastiera vengono entrambi registrati all'unità flash USB.

* PCM lineare, 16 bit, 44,1 kHz, Stereo

Capacità di registrazione

- 99 file (da No. 01 a No. 99)
- Circa 25 minuti di registrazione massima per file

Dati registrati

- Viene registrato tutto ciò che è eseguito sul piano digitale.
- Non è supportata la registrazione di parti singole.

Memorizzazione dei dati di registrazione

Ad ogni nuova registrazione di dati audio all'unità flash USB viene automaticamente assegnato un nuovo nome di file, in maniera che i dati esistenti non vengano sovrascritti.

Registrazione dell'esecuzione sul piano digitale (Registratore audio)

PREPARATIVI

- Assicurarsi di formattare l'unità flash USB sul piano digitale prima di utilizzarla. Per ulteriori informazioni, vedere "Unità flash USB" a pagina I-45.

1. Inserire l'unità flash USB nella porta per unità flash USB del piano digitale.

- Quando si esegue un'operazione con l'unità flash USB o si accende il piano digitale mentre è collegata un'unità flash USB, il piano digitale deve inizialmente eseguire una sequenza di "montaggio" per predisporre lo scambio di dati con l'unità flash USB. Le operazioni del piano digitale sono momentaneamente disabilitate mentre è in esecuzione una sequenza di montaggio. Verrà visualizzato il messaggio "Media Mounting" o lampeggerà "*****" sul display mentre è in corso il procedimento di montaggio. Potrebbero richiedersi fino a 10 o 20 secondi, oppure un tempo superiore, per montare un'unità flash USB. Non tentare di eseguire nessuna operazione sul piano digitale mentre è in corso una sequenza di montaggio. Un'unità flash USB ha necessità di essere montata ogni volta che essa viene collegata al piano digitale.

2. Premere il pulsante **38** (AUDIO RECORDER) per le volte che si richiedono finché la sua spia non inizia a lampeggiare (che indica lo stato di attesa della registrazione audio).

- La prima volta che si preme il pulsante **38** (AUDIO RECORDER) potrebbe apparire il messaggio "Media Mounting" sul display del piano digitale. Se si verifica ciò, attendere finché il display ritorna normale. Dopodiché, premere di nuovo il pulsante **38** (AUDIO RECORDER) finché la sua spia inizia a lampeggiare.

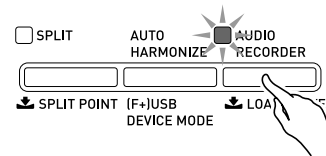

3. Avviare l'esecuzione di qualche brano sulla tastiera.

- Questa operazione avvierà la registrazione all'unità flash USB. Il messaggio "A.Rec Start" apparirà sul display pochi secondi dopo l'avvio della registrazione.

NOTA

- Non rimuovere l'unità flash USB dalla porta per unità flash USB mentre la spia del pulsante **AUDIO RECORDER** è illuminata fissa o lampeggiante. In questo modo si interromperà la registrazione e potrebbero venire corrotti i dati.

4. Per arrestare la registrazione, premere il pulsante **38** (AUDIO RECORDER).

- La spia del pulsante **AUDIO RECORDER** lampeggerà per un breve momento dopo averlo premuto, e quindi interromperà di lampeggiare e rimarrà illuminata fissa per informarvi che la registrazione audio è completata. Non eseguire le operazioni riportate di seguito mentre la spia del pulsante **AUDIO RECORDER** è lampeggiante.
- In questo momento è possibile premere il pulsante **16** (PLAY/STOP) per riprodurre quello che è stato appena registrato. Per arrestare la riproduzione, premere il pulsante **16** (PLAY/STOP).
- Per continuare con la registrazione audio, premere il pulsante **38** (AUDIO RECORDER) in modo che la sua spia lampeggi. Per uscire dalla registrazione audio, premere due volte il pulsante **38** (AUDIO RECORDER) in modo che la sua spia si spenga.

Registrazione dell'esecuzione sul piano digitale mentre sono in riproduzione i dati registrati nella memoria dei brani (Registratore audio)

1. Premere il pulsante **4** (SONG RECORDER).

- Questa operazione fa illuminare la spia del pulsante **SONG RECORDER**.



2. Premere il pulsante **38 (AUDIO RECORDER)** per le volte che si richiedono finché la sua spia non inizia a lampeggiare (che indica lo stato di attesa della registrazione audio).

- La prima volta che si preme il pulsante **38 (AUDIO RECORDER)** potrebbe apparire il messaggio "Media Mounting" sul display del piano digitale. Se si verifica ciò, attendere finché il display ritorna normale. Dopodiché, premere di nuovo il pulsante **38 (AUDIO RECORDER)** finché la sua spia inizia a lampeggiare.

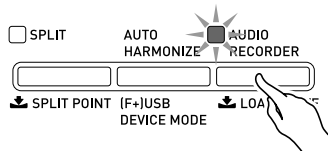

3. Premere il pulsante **18 (PLAY/STOP)**.

- Questa operazione avvierà la riproduzione dei contenuti nella memoria del brano attuale. Suonare insieme sul piano digitale.

4. Per arrestare la registrazione, premere il pulsante **38 (AUDIO RECORDER)**.

- La spia del pulsante **AUDIO RECORDER** lampeggerà per un breve momento dopo averlo premuto, e quindi interromperà di lampeggiare e rimarrà illuminata fissa per informarvi che la registrazione audio è completata. Non eseguire le operazioni riportate di seguito mentre la spia del pulsante **AUDIO RECORDER** è lampeggiante.
- Per continuare con la registrazione audio, premere il pulsante **38 (AUDIO RECORDER)** in modo che la sua spia lampeggi. Per uscire dalla registrazione audio, premere due volte il pulsante **38 (AUDIO RECORDER)** in modo che la sua spia si spenga.

Riproduzione dei dati registrati su un'unità flash USB

1. Premere il pulsante **38 (AUDIO RECORDER)**.

- Il passo riportato sopra non è necessario se si desidera riprodurre i dati registrati immediatamente dopo la loro registrazione (poiché la spia del pulsante **AUDIO RECORDER** è già illuminata).
- Questa operazione fa illuminare la spia del pulsante **AUDIO RECORDER**.

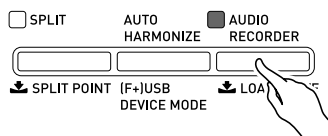

2. Mantenendo premuto il pulsante **28 (FUNCTION)**, premere il pulsante **38 (AUDIO RECORDER)**.

Questa operazione visualizzerà la schermata per la selezione del file audio.

3. Usare i pulsanti **29 (V, ^)** per selezionare un brano.

- Il pulsante **29 (V)** scorre tra i brani registrati nell'ordine da quello più nuovo (registrato più recentemente) a quello più vecchio.
- Il pulsante **29 (^)** scorre da quello vecchio a quello nuovo.

4. Premere il pulsante **32 (EXIT)**.

5. Premere il pulsante **18 (PLAY/STOP)**.

6. Per arrestare un brano, premere di nuovo il pulsante **18 (PLAY/STOP)**.

- Per uscire dal registratore audio, premere il pulsante **38 (AUDIO RECORDER)**. Questa operazione farà spegnere la spia in alto del pulsante **AUDIO RECORDER**.

Cancellazione di un file audio da un'unità flash USB

I file possono essere cancellati uno alla volta.

IMPORTANTE!

- Il procedimento descritto sotto cancella tutti i dati della traccia selezionata. Notare che l'operazione di cancellazione non può essere annullata. Controllare per accertarsi che non si ha realmente più bisogno dei dati presenti nella memoria del piano digitale prima di eseguire i punti seguenti.

1. Premere il pulsante **38 (AUDIO RECORDER)**.

- Questa operazione farà illuminare la spia del pulsante **AUDIO RECORDER**.

2. Mantenendo premuto il pulsante **28 (FUNCTION)**, premere il pulsante **38 (AUDIO RECORDER)**.

Questa operazione visualizzerà la schermata per la selezione del file audio.

3. Usare i pulsanti **29 (V, ^)** per selezionare il brano che si desidera cancellare.

- Il pulsante **29 (V)** scorre tra i brani registrati nell'ordine da quello più nuovo (registrato più recentemente) a quello più vecchio.
- Il pulsante **29 (^)** scorre da quello vecchio a quello nuovo.

4. Mantenere premuto il pulsante **38 (AUDIO RECORDER)** finché sul display non appare "Sure?".

5. Per cancellare i dati, premere il pulsante **29 (YES)**.

Questa operazione cancellerà i dati del registratore audio da voi selezionati.

- Per annullare l'operazione di cancellazione, premere il pulsante **29 (NO)**.

NOTA

- Il numero del file da voi cancellato rimane inutilizzato. Registrando un nuovo file, il numero del file segue l'ultimo file registrato all'unità flash USB.

Altre impostazioni

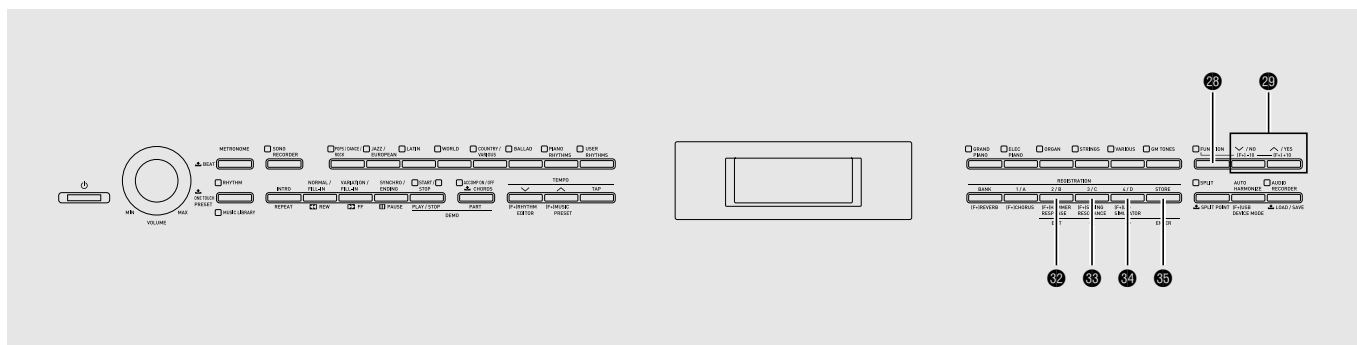

È possibile usare le impostazioni riportate in questa sezione per regolare l'intonazione e il tocco della tastiera, configurare le impostazioni del pedale e MIDI, e per configurare altri parametri allo scopo di adeguare il funzionamento del piano digitale alle vostre particolari necessità.

Configurazione delle impostazioni

1. Premere il pulsante 28 (FUNCTION).

La spia FUNCTION si illuminerà ed apparirà sul display la schermata delle funzioni. (Vedere la tabella riportata di seguito.)

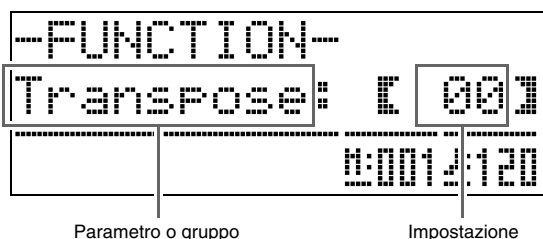

2. Usare i pulsanti 33 (<) e 34 (>) per selezionare uno dei parametri (da 1 a 8) mostrati nella tabella riportata di seguito.

- I parametri da 4 a 8 costituiscono effettivamente gruppi di parametri. Dopo la selezione di un gruppo, premere il pulsante 35 (ENTER), e quindi usare i pulsanti 33 (<) e 34 (>) per selezionare il parametro che si desidera.
- Sono disponibili inoltre pulsanti di scelta rapida per accedere direttamente ad un parametro dopo aver premuto il pulsante 28 (FUNCTION), senza passare attraverso il menu. Per il pulsante di scelta rapida applicabile a ciascun parametro, vedere la colonna "Pulsante di scelta rapida" nella tabella riportata di seguito.

3. Usare i pulsanti 29 (V, ^) per cambiare l'impostazione del parametro attualmente selezionato.

- Per ritornare alla schermata delle funzioni, premere il pulsante 32 (EXIT) o 28 (FUNCTION).

NOTA

- Mantenendo premuto il pulsante 28 (FUNCTION) mentre si premono i pulsanti 29 (V, ^) nel punto 3, scorrerà l'impostazione in passi di 10.
- Inoltre è possibile usare il pulsante 28 (FUNCTION) per lo scorrimento veloce mentre si cambia il numero di timbro, numero di ritmo, ed altre impostazioni a scorrimento.
- Mantenere premuto il pulsante 28 (FUNCTION) mentre si preme un pulsante 29 (V, ^) per scorrere ad alta velocità. Rilasciando prima il pulsante 28 (FUNCTION) si può determinare il cambiamento non voluto di un'altra impostazione.

No.	Parametro	Nome visualizzato	Descrizione	Impostazioni	Pulsante di scelta rapida*
1	Tasti della tastiera (Trasposizione)	Transpose	Regola l'intonazione della tastiera in unità di semitoni.	Da -12 a 00, a 12 semitoni	22
2	Intonazione fine della tastiera (Intonazione)	Tune	Alza o abbassa il pitch (intonazione) globale del piano digitale in passi di 0,1 Hz dal pitch standard di A4 = 440,0 Hz.	Da 415,5 Hz a 440,0 Hz, a 465,9 Hz	23
3	Tocco della tastiera (Risposta al tocco)	Touch	Regola il tocco della tastiera.	Off: Disattivato 1: Suono forte anche con una leggera pressione 2: Normale 3: Suono normale anche con una forte pressione	24
4	Gruppo del livello di volume		Volume		25
4-1	Volume del timbro sovrapposto (Bilanciamento sovrapposizione)	LayerBal.	Regola il livello di volume del timbro sovrapposto senza cambiare il timbro principale della tastiera.	Da -24 a 00, a 24	-
4-2	Volume dell'auto-accompagnamento	AccompVol.	Regola il livello di volume dell'autoaccompagnamento senza cambiare il livello di volume del timbro della tastiera.	Da 00 a 42	26 - 13*
4-3	Volume del brano	SongVol.	Regola il livello di volume della riproduzione del brano dell'utente senza cambiare il livello di volume del timbro della tastiera.	Da 00 a 42	26 - 13*
4-4	Volume del metronomo	MetroVol.	Vedere a pagina I-12.	Da 00 a 42	26 - 13*
5	Gruppo temperamento/effetto		Tmpr/Effect		26
5-1	Temperamento	Temper.	Cambia il temperamento della tastiera e dell'auto-accompagnamento, dal temperamento equabile standard ad un'altra intonazione più appropriata per l'esecuzione di musiche classiche, ecc. Premendo un tasto della tastiera mentre è visualizzata la schermata del temperamento, renderà il tasto premuto la nota base del temperamento.	<Temperamenti> 00: Equal / 01: Pure Major / 02: Pure Minor / 03: Pythagorean / 04: Kimberger 3 / 05: Werckmeister / 06: Mean-Tone / 07: Rast / 08: Bayati / 09: Hijaz / 10: Saba / 11: Dashti / 12: Chahargah / 13: Segah / 14: Gurjari Todi / 15: Chandrakauns / 16: Charukeshi <Note di base> Da C a B (12 tipi)	-
5-2	Temperamento dell'accompagnamento	AccompTmpr	Disattivare questa impostazione per riprodurre i pattern di auto-accompagnamento usando il temperamento equabile standard (00: Equal), indifferentemente dall'impostazione di temperamento selezionata attualmente con il parametro Temperament (5-1).	Off (Disattivato), On (Attivato)	-

* 26 - 13 in questa colonna significa, "Mentre si mantiene premuto 26, premere 13."

No.	Parametro	Nome visualizzato	Descrizione	Impostazioni	Pulsante di scelta rapida*
5-3	Accordatura progressiva	Stretch	Innalza le note alte e cala le note basse per ottenere un'accordatura progressiva. Disattivare questa impostazione per suonare con l'intonazione normale (non progressiva).	Off (Disattivato), On (Attivato)	-
5-4	Brilliance	Brilliance	Vedere a pagina I-9.	Da -3 a 0, a 3	-
5-5	Spostamento di ottava	OctShift	Vedere a pagina I-8.	U1 : Da -2 a 0, a 2 U2 : Da -2 a 0, a 2 L1 : Da -2 a 0, a 2	28 - 29*
5-6	Modo di duetto	Duet	Vedere a pagina I-12.	Off (Disattivato), On (Attivato)	28 - 36*
6	Gruppo Riproduzione del brano/Unità flash USB	Play/Media			38
6-1	Preconteggio	PreCount	Attivare questa impostazione per un conteggio udibile prima di avviare la riproduzione di un brano dell'utente o di un brano su un'unità flash USB.	Off (Disattivato), On (Attivato)	-
6-2	Ripetizione brano	SongRepeat	Attivare questa impostazione per ripetere la riproduzione di un brano dell'utente o di un brano su un'unità flash USB.	Off (Disattivato), On (Attivato)	28 - 14*
6-3	Formattazione di unità flash USB	MediaFormat	Vedere a pagina I-47.	-	-
6-4	Cancellazione di file sull'unità flash USB	FileDelete	Vedere a pagina I-49.	-	-
6-5	Rinomina dei file sull'unità flash USB	FileRename	Vedere a pagina I-49.	-	-
7	Gruppo MIDI	MIDI			27
7-1	Canale tastiera	KeyboardCh	Seleziona il canale della tastiera che viene utilizzato per inviare i dati MIDI corrispondenti all'esecuzione della tastiera del piano digitale, ad un dispositivo esterno.	Da 01 a 16	-
7-2	Uscita accompagnamento MIDI	AccompOut	Attivare questa impostazione per inviare i dati MIDI corrispondenti all'auto-accompagnamento, ad un dispositivo esterno.	Off (Disattivato), On (Attivato)	-
7-3	Valutazione accordi ingresso MIDI	ChordJudge	Selezionare se l'introduzione degli accordi deve essere eseguita quando viene ricevuta su messaggio una nota MIDI della tastiera degli accordi per l'auto-accompagnamento.	Off (Disattivato), On (Attivato)	-
7-4	Controllo locale	LocalCtrl	Disattivare questa impostazione per inviare le note eseguite sulla tastiera ad un dispositivo esterno, senza che esse vengano suonate dal piano digitale.	Off (Disattivato), On (Attivato)	-

* 28 - 13 in questa colonna significa, "Mentre si mantiene premuto 28, premere 13."

No.	Parametro	Nome visualizzato	Descrizione	Impostazioni	Pulsante di scelta rapida*
8	Gruppo di altri parametri	General			30
8-1	Contrasto del display	Contrast	Regola il contrasto del display del piano digitale.	Da 00 a 26	-
8-2	Blocco pannello	PanelLock	Attivare per bloccare il pannello di controllo del piano digitale, per prevenire un'operazione non autorizzata o accidentale. <ul style="list-style-type: none"> • Questa impostazione è disabilitata nel modo di duetto, mentre il registratore è attivato, o mentre è in riproduzione l'auto-accompagnamento, un brano, o il metronomo. 	Off (Disattivato), On (Attivato)	-
8-3	Impostazione backup	BackUp	Commutando questa impostazione da disattivata ad attivata si salveranno varie impostazioni del piano digitale valide in quel momento, e si ripristineranno la volta successiva che si accende il piano digitale. <ul style="list-style-type: none"> • Questa operazione è disabilitata nel modo di duetto, mentre il registratore è attivato, o mentre è in riproduzione l'auto-accompagnamento, un brano, o il metronomo. 	Off (Disattivato), On (Attivato)	-
8-4	Spegnimento automatico	AutoPower	Specifica se lo spegnimento automatico (pagina I-5) è abilitato (on) o disabilitato (oFF). Anche quando è selezionato "on" per questa impostazione, è possibile disabilitare temporaneamente lo spegnimento automatico mantenendo premuto il pulsante 28 (FUNCTION) mentre si preme il pulsante 1 (⏻) per accendere il piano digitale.	Off (Disattivato), On (Attivato)	

* 28 – 13 in questa colonna significa, "Mentre si mantiene premuto 28, premere 13."

Memorizzazione dei dati audio standard (file WAV) ad un'unità flash USB

L'esecuzione di un'operazione di registrazione con il registratore audio del piano digitale, crea una cartella denominata AUDIO sull'unità flash USB. I file WAV vengono memorizzati nella cartella AUDIO, assegnando automaticamente ad essi i nomi da TAKE01.WAV a TAKE99.WAV. È possibile inoltre collegare un'unità flash USB ad un computer e cambiare i nomi dei file di dati audio (WAV) al formato "TAKEXX.WAV"*, e quindi spostarli alla cartella AUDIO. In questo modo sarà possibile riprodurli sul piano digitale.

* XX = da 01 a 99

Precauzioni d'uso dell'unità flash USB e della porta per unità flash USB

IMPORTANTE!

- Accertarsi di osservare le precauzioni fornite nella documentazione in dotazione con l'unità flash USB.
- Evitare di usare un'unità flash USB nelle seguenti condizioni. Tali condizioni possono corrompere i dati memorizzati sull'unità flash USB.
 - Aree soggette ad elevate temperature, umidità o gas corrosivi
 - Aree soggette a forti cariche elettrostatiche e disturbi digitali
- Non rimuovere mai l'unità flash USB mentre i dati sono in fase di scrittura o caricamento da essa. In tal modo si possono corrompere i dati sull'unità flash USB e danneggiare la porta per unità flash USB.
- Non inserire mai nessun altro oggetto all'infuori di un'unità flash USB nella porta per unità flash USB. In tal modo si crea il rischio di malfunzionamento.
- Un'unità flash USB può divenire calda dopo un uso molto prolungato. Questo è normale e non è indice di malfunzionamento.
- L'elettricità statica condotta alla porta per unità flash USB dalla vostra mano o da un'unità flash USB può causare il malfunzionamento del piano digitale. Se ciò accade, spegnere il piano digitale e quindi accenderlo di nuovo.

Diritti d'autore

È consentito di utilizzare le registrazioni solo per il proprio uso personale. Qualsiasi riproduzione di un file audio o in formato musicale, senza l'autorizzazione del detentore del diritto d'autore, è severamente proibita dalle leggi sul copyright e dai trattati internazionali. Inoltre, rendere disponibili tali file su Internet o distribuirli a terze parti, indifferentemente dal fatto che tali attività sono condotte con o senza compenso, è rigorosamente proibito dalle leggi sul copyright e dai trattati internazionali. CASIO COMPUTER CO., LTD. non si riterrà responsabile in nessun caso per qualsiasi uso di questo piano digitale che sia illegale secondo le leggi sul copyright.

Collegamento di un'unità flash USB al piano digitale e suo scollegamento

IMPORTANTE!

- Non inserire mai nessun altro dispositivo all'infuori di un'unità flash USB nella porta per unità flash USB.
- Quando si esegue un'operazione con l'unità flash USB o si accende il piano digitale mentre è collegata un'unità flash USB, il piano digitale deve inizialmente eseguire una sequenza di "montaggio" per predisporre lo scambio di dati con l'unità flash USB. Le operazioni del piano digitale sono momentaneamente disabilitate mentre è in esecuzione una sequenza di montaggio. Verrà visualizzato il messaggio "Media Mounting" o lampeggerà "*****" sul display mentre è in corso il procedimento di montaggio. Potrebbero richiedersi fino a 10 o 20 secondi, oppure un tempo superiore, per montare un'unità flash USB. Non tentare di eseguire nessuna operazione sul piano digitale mentre è in corso una sequenza di montaggio. Un'unità flash USB ha necessità di essere montata ogni volta che essa viene collegata al piano digitale.

■ Per inserire un'unità flash USB

1. Come viene mostrato nell'illustrazione sotto, inserire l'unità flash USB nella porta per unità flash USB del piano digitale.
 - Spingere con attenzione l'unità flash USB fino in fondo. Non esercitare una forza eccessiva quando si inserisce l'unità flash USB.

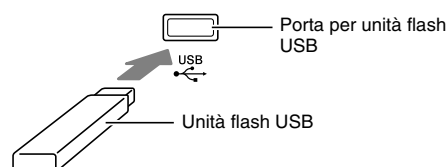

■ Per rimuovere un'unità flash USB

1. Controllare per confermare che non sia in esecuzione nessuna operazione di scambio dati, e quindi estrarre orizzontalmente l'unità flash USB.

Formattazione di un'unità flash USB

IMPORTANTE!

- Assicurarsi di formattare un'unità flash USB sul piano digitale prima di utilizzarla per la prima volta.
- Prima di formattare un'unità flash USB, assicurarsi che essa non contenga nessun dato utile salvato.
- L'operazione di formattazione eseguita da questo piano digitale è una "formattazione rapida". Se si desidera cancellare completamente tutti i dati presenti nell'unità flash USB, formattarla sul vostro computer o su qualche altro dispositivo.

<Unità flash USB supportate>

Questo piano digitale supporta le unità flash USB formattate a FAT32. Se la vostra unità flash USB è formattata ad un file system differente, utilizzare la funzione di formattazione di Windows per riformattarla a FAT32. Non utilizzare la formattazione rapida.

1. Inserire l'unità flash USB che si desidera formattare nella porta per unità flash USB del piano digitale.
2. Premere il pulsante **28 (FUNCTION)**.
3. Premere il pulsante **38 (AUDIO RECORDER)**.
4. Premere il pulsante **34 (>)** per cambiare alla schermata "MediaFormat".
5. Premere il pulsante **35 (ENTER)**.
Questa operazione visualizzerà un messaggio di conferma "SURE?".
 - Se si desidera annullare l'operazione di formattazione, premere il pulsante **29 (NO)** o **32 (EXIT)**.
6. Premere il pulsante **29 (YES)**.
 - Il messaggio "Please Wait" rimarrà sul display mentre l'operazione di formattazione è in corso. Non eseguire nessuna operazione con il piano digitale mentre questo messaggio viene visualizzato sul display. Dopo il completamento della formattazione apparirà sul display il messaggio "Complete".

Salvataggio dei dati del piano digitale ad un'unità flash USB

Usare la procedura seguente per salvare i dati del piano digitale su un'unità flash USB.

- I brani del registratore brani possono essere convertiti a file MIDI standard (SMF formato 0) e salvati.
- I brani dell'utente (brani scaricati, ecc.) non possono essere salvati su un'unità flash USB.

1. Inserire l'unità flash USB nella porta per unità flash USB del piano digitale.
2. Selezionare i dati che si desidera salvare sull'unità flash USB.

Per selezionare questo tipo di dati:*1	Fare questo:
Ritmi dell'utente	Selezionare tra i ritmi dell'utente da 001 a 010 (pagina I-18).
Preregolazioni musicali dell'utente	Selezionare tra le preregolazioni musicali dell'utente da 001 a 050 (pagina I-27).
Brani del registratore	Selezionare tra i brani del registratore da 1 a 5 (pagina I-33).
Registrazioni*2	Premere il pulsante 18 (RHYTHM) in modo che la spia RHYTHM in corrispondenza di esso sia illuminata.

*1 Per maggiori informazioni sui tipi di dati, vedere a pagina I-45.

*2 Tutti i dati di registrazione (24 banchi × 4 aree) vengono salvati in un file singolo.

3. Mantenere premuto il pulsante **38 (AUDIO RECORDER)** finché non appare la schermata "LOAD" per i dati da voi selezionati.
 - È possibile annullare l'operazione LOAD/SAVE in qualsiasi momento premendo il pulsante **32 (EXIT)**.
4. Premere il pulsante **34 (>)** per commutare alla schermata "SAVE" per i dati da voi selezionati.
 - Se si sta salvando un brano del registratore ad un file MIDI standard (SMF), premere di nuovo il pulsante **34 (>)** in modo che venga visualizzato "SMF" sul lato destro della schermata.

5. Usare i pulsanti **29** (∨, ∧) per selezionare il numero del file (da 01 a 99) che si desidera assegnare ai dati, quando essi vengono salvati sull'unità flash USB.

- Il numero del file è rappresentato dagli ultimi due caratteri del nome di file* che appare sul display. Cambiando questo nella gamma da 01 a 99 per ogni salvataggio, possono essere salvati sull'unità flash USB fino a 99 file dello stesso tipo di dati.

* I primi sei caratteri del nome del file indicano il tipo di dati come viene mostrato sotto. Questi caratteri sono fissati e non possono essere cambiati.

Tipo di dati	Nome del file (** = numero del file)
Ritmi dell'utente	USRRHY**
Preregolazioni musicali dell'utente	USRMP5**
Brani del registratore	RECSNG**
Registrazioni	REGIST**

6. Premere il pulsante **35** (ENTER).

- Il messaggio "Please Wait" rimarrà sul display mentre l'operazione di salvataggio è in corso. Non eseguire nessuna operazione con il piano digitale mentre questo messaggio viene visualizzato sul display. Dopo il completamento del salvataggio dei dati, apparirà sul display il messaggio "Complete".
- Se esiste già un file con lo stesso nome sull'unità flash USB, apparirà un messaggio "Replace?" che chiede se si desidera sostituirlo con i nuovi dati. Premere il pulsante **29** (YES) per sovrascrivere o il pulsante **29** (NO) per annullare l'operazione di salvataggio.

■ Posizioni di memorizzazione dei dati (File) dell'unità flash USB

La procedura riportata sopra memorizza i dati del piano digitale in una cartella di dati sull'unità flash USB. La cartella dove i dati vengono salvati dipende dal tipo di dati.

Tipo di dati	Nome di cartella dei dati
Ritmi dell'utente	RHYTHMAC
Brani dell'utente	MUSICLIB
Preregolazioni musicali dell'utente	MUSICPST
Brani del registratore brani	RECORDER
Registrazioni	REGISTMR

- Le cartelle dei dati riportate sopra vengono create automaticamente quando si formatta l'unità flash USB sul piano digitale (pagina I-47).
- Notare che i file che non sono in una delle cartelle dati, non possono essere caricati, cancellati o rinominati da questo piano digitale. Inoltre non sarà possibile richiamare, cancellare o riprodurre nessun file memorizzato in una qualsiasi sottocartella all'interno di una delle cartelle dati.

Caricamento dei dati da un'unità flash USB alla memoria del piano digitale

È possibile utilizzare la procedura riportata sotto per caricare i dati da un'unità flash USB, nella memoria del piano digitale.

✎ IMPORTANTE!

- Accertarsi che i dati che si desidera caricare siano in una delle cartelle dati descritte nella procedura della sezione precedente di questo manuale. Notare che se si mettono i dati in una cartella di sola riproduzione di dati musicali, (come ad esempio la cartella PLAY), non sarà più possibile caricare il file nella memoria del piano digitale.

1. Inserire l'unità flash USB nella porta per unità flash USB del piano digitale.
2. Selezionare i dati che si desidera caricare.

Per caricare questo tipo di dati*	Fare questo:
Ritmi dell'utente	Selezionare tra i ritmi dell'utente da 001 a 010 (pagina I-18).
Brani dell'utente	Selezionare tra i brani dell'utente da 001 a 010 (pagina I-23).
Preregolazioni musicali dell'utente	Selezionare tra le preregolazioni musicali dell'utente da 001 a 050 (pagina I-27).
Brani del registratore brani	Selezionare tra i brani del registratore da 1 a 5 (pagina I-33).
Registrazioni	Premere il pulsante 16 (RHYTHM) in modo che la spia RHYTHM in corrispondenza di esso sia illuminata.

* Per maggiori informazioni sui tipi di dati, vedere a pagina I-45.

3. Mantenere premuto il pulsante **38** (AUDIO RECORDER) finché non appare la schermata "LOAD" per i dati da voi selezionati.
 - È possibile annullare l'operazione LOAD/SAVE in qualsiasi momento premendo il pulsante **35** (EXIT).
4. Usare i pulsanti **29** (∨, ∧) per selezionare il file che si desidera.

5. Premere il pulsante **35** (ENTER).

- Il messaggio "Please Wait" rimarrà sul display mentre l'operazione di caricamento è in corso. Non eseguire nessuna operazione con il piano digitale mentre questo messaggio viene visualizzato sul display. Dopo il completamento del caricamento dei dati, apparirà sul display il messaggio "Complete".
- Se esiste già un file con lo stesso nome nella memoria del piano digitale, apparirà un messaggio (Replace?) che chiede se si desidera sostituirlo con i nuovi dati. Premere il pulsante **29** (YES) per sovrascrivere o il pulsante **29** (NO) per annullare l'operazione di caricamento.

Cancellazione dei dati da un'unità flash USB

Usare la procedura seguente per cancellare i dati sull'unità flash USB (file).

1. Inserire l'unità flash USB nella porta per unità flash USB del piano digitale.
2. Premere il pulsante **28** (FUNCTION).
3. Premere il pulsante **38** (AUDIO RECORDER).
4. Usare il pulsante **34** (>) per cambiare alla schermata "FileDelete".
5. Premere il pulsante **35** (ENTER).
Questa operazione visualizza una schermata per la selezione dei dati da cancellare.
6. Usare i pulsanti **29** (∨, ^) per selezionare il file che si desidera.
7. Premere il pulsante **35** (ENTER).
Questa operazione visualizzerà un messaggio di conferma "SURE?".
 - Se si desidera annullare l'operazione di cancellazione, premere il pulsante **29** (NO) o **32** (EXIT).
8. Premere il pulsante **29** (YES).
 - Il messaggio "Please Wait" rimarrà sul display mentre è in esecuzione l'operazione di cancellazione. Non eseguire nessuna operazione con il piano digitale mentre questo messaggio viene visualizzato sul display. Dopo il completamento della cancellazione apparirà sul display il messaggio "Complete".

Rinomina di un file sull'unità flash USB

Usare la procedura seguente per cambiare il nome di un file sull'unità flash USB.

1. Inserire l'unità flash USB nella porta per unità flash USB del piano digitale.
2. Premere il pulsante **28** (FUNCTION).
3. Premere il pulsante **38** (AUDIO RECORDER).
4. Usare il pulsante **34** (>) per cambiare alla schermata "FileRename".
5. Premere il pulsante **35** (ENTER).
Questa operazione visualizza una schermata per cambiare il nome del file.
6. Usare i pulsanti **29** (∨, ^) per selezionare il file che si desidera.
7. Usare i pulsanti **34** (>) e **33** (<) per spostare il cursore lampeggiante al carattere che si desidera cambiare, e quindi usare i pulsanti **29** (∨, ^) per cambiare il carattere.
 - I caratteri che possono essere selezionati sono mostrati sotto.

0	1	2	3	4	5	6	7	8	9
A	B	C	D	E	F	G	H	I	J
K	L	M	N	O	P	Q	R	S	T
U	V	W	X	Y	Z	\$	&	_	'
()	-	^	{	}	@	~	`	
8. Dopo che il nome di file è come si desidera, premere il pulsante **35** (ENTER).
Questa operazione visualizzerà un messaggio di conferma "SURE?".
 - Se si desidera annullare l'operazione di rinomina, premere il pulsante **29** (NO) o **32** (EXIT).
9. Premere il pulsante **29** (YES).
 - Il messaggio "Please Wait" rimarrà sul display mentre è in esecuzione l'operazione di rinomina. Non eseguire nessuna operazione con il piano digitale mentre questo messaggio viene visualizzato sul display. Dopo il completamento della rinomina appare sul display il messaggio "Complete".

Riproduzione di un brano su un'unità flash USB

È possibile usare la procedura seguente per riprodurre un brano dell'utente (pagina I-23) memorizzato su un'unità flash USB, senza caricare il brano nella memoria del piano digitale.

■ Cartelle sull'unità flash USB

Formattando un'unità flash USB sul piano digitale, si creerà automaticamente una cartella denominata PLAY sull'unità flash USB. Inoltre, le quattro cartelle denominate A, B, C e D, vengono create automaticamente all'interno della cartella PLAY.

Collocare dei dati di brani che si desidera riprodurre sul piano digitale, in una delle quattro cartelle all'interno della cartella PLAY. È possibile usare le quattro cartelle per raggruppare i vostri dati musicali per membri di famiglia, genere, o per qualche altra categoria. Usare i pulsanti da 31 a 34 (da A a D) per selezionare una cartella.

Nome di cartella	Assegnazione pulsante
A	31 (A)
B	32 (B)
C	33 (C)
D	34 (D)

1. Salvare i dati musicali che si desidera riprodurre, in una delle cartelle dell'unità flash USB.
2. Inserire l'unità flash USB nella porta per unità flash USB del piano digitale.
3. Mantenendo premuto il pulsante 23 (FUNCTION), premere il pulsante 33 (AUDIO RECORDER).
4. Premere uno dei pulsanti per la selezione cartella (da 31 a 34), per selezionare la cartella dell'unità flash USB (da cartella A a cartella D) che si desidera.
Questa operazione visualizzerà un numero e nome del brano.
5. Usare i pulsanti 29 (V, ^) per selezionare il brano che si desidera.

6. Premere il pulsante 18 (PLAY/STOP).

In questo modo si avvierà la riproduzione.

- Ad ogni pressione di 18 (PLAY/STOP) si avvia e si arresta la riproduzione.
- L'avanzamento veloce, il ritorno veloce, i cambi di tempo ed altre operazioni, sono le stesse come quelle per la riproduzione di un brano dell'utente nella memoria del piano digitale. Per i dettagli, vedere "Ascolto dei brani caricati da una fonte esterna" (pagina I-23).

7. Per uscire dalla modalità di riproduzione dell'unità flash USB, mantenere premuto il pulsante 28 (FUNCTION) mentre si preme il pulsante 33 (AUDIO RECORDER).

Riproduzione di tutti i brani di una cartella

Usare la procedura seguente per selezionare una delle quattro cartelle su un'unità flash USB, e riprodurre in successione tutti i brani della cartella.

1. Mantenendo premuto il pulsante 19 (PART), premere il pulsante 18 (PLAY/STOP).

Questo avvierà la riproduzione del brano dimostrativo (pagina I-21).

2. Mantenendo premuto il pulsante 23 (FUNCTION), premere il pulsante 33 (AUDIO RECORDER).

Questo commuterà dalla riproduzione del brano dimostrativo alla riproduzione dell'unità flash USB.

- Mentre la riproduzione è in corso, è possibile usare i pulsanti da 31 a 34 (da cartella A a cartella D) per cambiare la riproduzione ad un'altra cartella.
- Per arrestare la riproduzione, premere il pulsante 18 (START/STOP).

Messaggi di errore

Quando si verifica un problema, appare sul display uno dei messaggi di errore riportati sotto.

- Per annullare un messaggio di errore e ritornare al display normale, premere il pulsante **EXIT**.

Messaggio sul display	Causa	Rimedio
No Media	<ol style="list-style-type: none"> 1. L'unità flash USB non è connessa alla porta per unità flash USB del piano digitale. 2. L'unità flash USB è stata rimossa mentre era in corso qualche operazione. 3. L'unità flash USB è protetta da scrittura. 4. L'unità flash USB ha un software antivirus. 	<ol style="list-style-type: none"> 1. Inserire correttamente l'unità flash USB nella porta per unità flash USB. 2. Non rimuovere l'unità flash USB mentre è in corso qualsiasi operazione. 3. Sproteggere l'unità flash USB. 4. Usare un'unità flash USB che non ha software antivirus.
No File	Non c'è nessun file caricabile nella cartella "MUSICLIB" o nessun file riproducibile nella cartella "AUDIO".	Spostare il file che si desidera caricare nella cartella "MUSICLIB" o il file che si desidera riprodurre nella cartella "AUDIO" (pagine I-46 e I-47).
No Data	Si sta tentando di salvare i dati ad un'unità flash USB mentre non c'è nessun dato da salvare.	Registrare qualche brano prima di eseguire un'operazione di salvataggio.
Read Only	Si sta tentando di usare un file di sola lettura con lo stesso nome che è già memorizzato sull'unità flash USB.	<ul style="list-style-type: none"> • Cambiare il nome e quindi salvare i nuovi dati. • Rimuovere l'attribuzione di sola lettura dal file esistente sull'unità flash USB e sovrascriverlo con i nuovi dati. • Usare un'unità flash USB differente.
Media Full	Non c'è sufficiente spazio disponibile sull'unità flash USB.	Cancellare alcuni dei file sull'unità flash USB per fare spazio per i nuovi dati (pagina I-49), oppure usare un'unità flash USB differente.
File Full	<ol style="list-style-type: none"> 1. Sono presenti troppi file sull'unità flash USB. 2. È presente un file denominato TAKE99.WAV nella cartella "AUDIO". 	<ol style="list-style-type: none"> 1. Cancellare alcuni dei file sull'unità flash USB per fare spazio per i nuovi dati. 2. Cancellare il file WAV nella cartella "AUDIO".
Not SMF01	Si sta tentando di riprodurre dati di brani in SMF formato 2.	Questo piano digitale supporta la riproduzione solo di SMF formato 0 o formato 1.
Size Over	I dati sull'unità flash USB sono troppo grandi per la riproduzione.	Questo piano digitale supporta la riproduzione dei file di dati di brani con una dimensione massima di 320 kbyte.
Wrong Data	<ol style="list-style-type: none"> 1. I dati sull'unità flash USB sono corrotti. 2. L'unità flash USB contiene dati che non sono supportati da questo piano digitale. 	—
Convert	Non c'è sufficiente memoria disponibile del piano digitale per convertire un brano del registratore in dati SMF e memorizzarlo sull'unità flash USB.	Ridurre la dimensione dei dati del brano. Esempio: Cancellare qualsiasi traccia che non si richiede.
Format	<ol style="list-style-type: none"> 1. Il formato dell'unità flash USB non è compatibile con questo piano digitale. 2. L'unità flash USB è corrotta. 	<ol style="list-style-type: none"> 1. Formattare l'unità flash USB sul piano digitale. 2. Usare un'unità flash USB differente.
Media R/W	L'unità flash USB è corrotta.	Usare un'unità flash USB differente.
File Name	Si sta tentando di rinominare un file dell'unità flash USB con un nome di file che è già stato utilizzato da un altro file sull'unità flash USB.	Rinominare con un nome del file differente.

Collegamento ad un computer

È possibile collegare il piano digitale ad un computer e scambiare i dati MIDI tra di loro. È possibile inviare i dati dell'esecuzione dal piano digitale ad un software per la musica disponibile in commercio, installato sul vostro computer, oppure è possibile inviare i dati MIDI dal vostro computer al piano digitale per la riproduzione.

Requisiti minimi di sistema del computer

Di seguito vengono mostrati i requisiti minimi di sistema del computer per l'invio e la ricezione dei dati MIDI. Verificare per assicurarsi che il vostro computer sia conforme a questi requisiti prima di collegare ad esso il piano digitale.

● Sistema operativo

Windows® XP (SP2 o superiore)*1

Windows Vista® *2

Windows® 7 *3

Mac OS® X (10.3.9, 10.4.11, 10.5.X, 10.6.X, 10.7.X)

*1: Windows XP Home Edition

Windows XP Professional (32-bit)

*2: Windows Vista (32-bit)

*3: Windows 7 (32-bit, 64-bit)

● Porta USB

IMPORTANTE!

- Non collegare mai la tastiera digitale ad un computer che non è conforme ai requisiti riportati sopra. In caso contrario, è possibile causare problemi al vostro computer.

Collegamento del piano digitale al computer

IMPORTANTE!

- Accertarsi di seguire esattamente i passi della procedura riportata sotto. Eseguendo il collegamento in modo errato, si può rendere impossibile l'invio e la ricezione dei dati.

1. Spegnerne il piano digitale e quindi avviare il computer.
 - Non avviare ancora il software per la musica sul computer!
2. Dopo l'avvio del computer, usare un cavo USB disponibile in commercio per collegarlo al piano digitale.

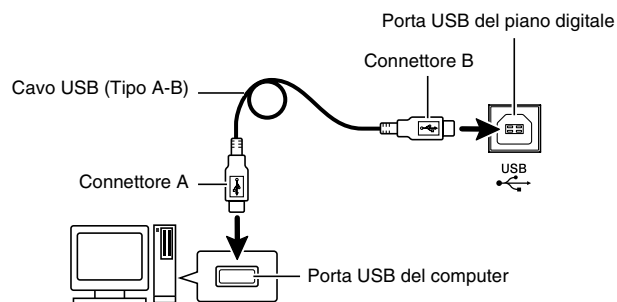

3. Accendere il piano digitale.
 - Se questa è la prima volta che si collega il piano digitale al computer, verrà installato automaticamente sul computer il driver che si richiede per inviare e ricevere i dati.
4. Avviare il software per la musica disponibile in commercio sul vostro computer.
5. Configurare le impostazioni del software per la musica, per selezionare come dispositivo MIDI uno dei seguenti.
 - CASIO USB-MIDI: Per Windows Vista, Windows 7, Mac OS X
 - USB Speakers : Per Windows XP
 - Per informazioni su come selezionare il dispositivo MIDI, consultare la documentazione per l'utente fornita in dotazione con il software per la musica in uso.

IMPORTANTE!

- Accertarsi di accendere il piano digitale prima di avviare il software per la musica sul vostro computer.

NOTA

- Una volta che si è realizzato il collegamento con successo, non c'è alcun problema a lasciare collegato il cavo USB quando si spegne il computer e/o il piano digitale.
- Questo piano digitale è conforme allo standard General MIDI, livello 1 (GM).
- Per le specifiche dettagliate ed i collegamenti che si applicano per l'invio e la ricezione dei dati MIDI da questo piano digitale, fare riferimento alle informazioni di supporto più aggiornate fornite dal sito web al seguente URL:
<http://world.casio.com/>

Uso del sistema MIDI

Che cos'è il MIDI?

MIDI è l'acronimo di Musical Instrument Digital Interface, e rappresenta la denominazione di uno standard mondiale per i segnali digitali e connettori che rendono possibile scambiare i dati musicali tra strumenti musicali e computer (macchine) prodotti da fabbricanti differenti.

Per i dettagli sulle specifiche MIDI di questo piano digitale, vedere la documentazione "Implementazione MIDI" presso il sito web localizzato al seguente URL.

<http://world.casio.com/>

NOTA

- È possibile alterare la configurazione MIDI del piano digitale cambiando il canale di invio dei dati MIDI o altre impostazioni. Per i dettagli, vedere "Gruppo MIDI" (pagina I-43).
- Usare un cavo MIDI disponibile separatamente o in commercio per collegare i terminali MIDI del vostro piano digitale e altro strumento musicale elettronico per lo scambio dei dati MIDI.

Trasferimento dei dati tra il piano digitale ed un computer

È possibile usare la procedura seguente per trasferire i dati dell'auto-accompagnamento modificati, i dati del registratore, e gli altri dati provenienti dal piano digitale ad un computer per la memorizzazione. È anche possibile trasferire i file MIDI standard (SMF), come pure i dati dell'auto-accompagnamento scaricati dal sito web CASIO, dal vostro computer alla memoria del piano digitale.

■ Tipi di dati supportati per il trasferimento

I tipi di dati che possono essere memorizzati o importati, sono gli stessi come quelli che possono essere salvati su un'unità flash USB dal piano digitale (pagina I-45).*

- * I brani del registratore (pagina I-33) non possono essere convertiti in dati SMF per la memorizzazione su un computer.

IMPORTANTE!

- Spegnendo il piano digitale durante il salvataggio o il caricamento dei dati, si può causare la cancellazione di tutti i dati attualmente salvati nella memoria del piano digitale (brani registrati, ecc.). Prestare attenzione affinché non venga spenta accidentalmente l'alimentazione durante le operazioni di salvataggio e caricamento dei dati. Se i dati vengono cancellati, il piano digitale richiederà un tempo maggiore rispetto al normale per l'avvio la volta successiva che si accende (pagina I-5).

1. Rimuovere l'unità flash USB dalla porta per unità flash USB del piano digitale (pagina I-46).
 - Non sarà possibile trasferire i dati tra il piano digitale ed un computer mentre un'unità flash USB è inserita nella porta per unità flash USB.
2. Eseguire i punti da 1 a 3 nella sezione "Collegamento del piano digitale al computer" per collegare il piano digitale al vostro computer (pagina I-52).

3. Mantenendo premuto il pulsante **23** (FUNCTION), premere il pulsante **37** (USB DEVICE MODE).

Con questa operazione si entrerà in modalità di memorizzazione, che abilita il trasferimento dei dati con il computer collegato. La spia del pulsante **23** (FUNCTION) lampeggerà e il display apparirà come viene mostrato sotto.

```

USB DEVICE MODE:
[Storage(INT.) ]
-----
          1:001 2:120
  
```

- Per uscire dalla modalità di memorizzazione in qualsiasi momento, premere il pulsante **23** (FUNCTION). Questa è la sola operazione con il pulsante supportata mentre il piano digitale è nella modalità di memorizzazione.
- Non sarà possibile entrare nella modalità di memorizzazione mentre è in corso una qualsiasi delle seguenti operazioni.
Metronomo, auto-accompagnamento, riproduzione del brano, registratore (attivato), modifica dell'auto-accompagnamento, modifica delle preregolazioni musicali, trasferimento dei dati tra il piano digitale e l'unità flash USB.

4. Se sul vostro computer è installato Windows XP, fare doppio clic su "Risorse del computer".*

In "Periferiche con archivi rimovibili", sarà possibile vedere una cartella che rappresenta la memoria del piano digitale o l'unità flash USB inserita nel piano digitale.

* Windows Vista, Windows 7: Fare doppio clic su "Computer".

Mac OS: Saltare il punto 4 e fare doppio clic su "PIANO" sul desktop Mac.

5. Fare doppio clic su "PIANO".

Adesso si dovrebbero vedere cinque cartelle di dati, una per ciascun tipo di dati.

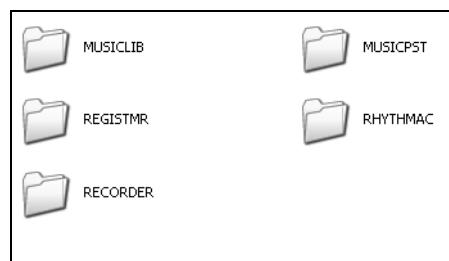

6. Facendo riferimento alla tabella riportata sotto, aprire la cartella che corrisponde al tipo di dati che si desidera trasferire.

Per caricare questo tipo di dati	Aprire questa cartella di dati.	Nome del file di dati
Ritmo dell'utente (pagina I-18)	RHYTHMAC	BIDRHYnn.AC7 (nn: da 01 a 10) BIDRHYnn.Z00 (nn: da 01 a 10) BIDRHYnn.CKF (nn: da 01 a 10)
Brani dell'utente (pagina I-23)	MUSICLIB	BIDSNgnn.MID (nn: da 01 a 10) (SMF formato 0 o formato 1) BIDSNgnn.CM2 (nn: da 01 a 10) (Formato CASIO)
Preregolazioni musicali dell'utente (pagina I-27)	MUSICPST	BIDMPSnn.MPS (nn: da 01 a 50)
Brani del registratore (pagina I-33)	RECORDER	BIDREn.n.CSR (nn: da 01 a 05)
Registrazione (pagina I-31)	REGISTMR	BIDREGAL.CR6

- I tipi e contenuti dei dati sono gli stessi come quando si salvano o si caricano i dati del piano digitale da un'unità flash USB. Per maggiori informazioni, vedere la sezione "Unità flash USB" (pagina I-45).

7. Le estensioni dei nomi di file (.MID, .CM2, ecc.) non vengono visualizzate con le impostazioni di default iniziali di Windows. Eseguire la procedura seguente per attivare la visualizzazione delle estensioni dei nomi di file.

- (1) Aprire una qualsiasi delle cartelle mostrate sopra.
- (2) Eseguire una delle operazioni seguenti per visualizzare le informazioni delle cartelle.
 - Windows XP:
Sul menu [Strumenti], alla parte superiore della finestra della cartella, selezionare [Opzioni cartella].
 - Windows Vista, Windows 7:
Al lato sinistro della finestra della cartella, fare clic su [Organizza], e quindi selezionare [Opzioni cartella e ricerca].
- (3) Sulla finestra delle informazioni della cartella, fare clic sulla scheda [Visualizzazione].
- (4) In "Impostazioni avanzate", togliere il segno di spunta dalla casella "Nascondi le estensioni per i tipi di file conosciuti" e quindi fare clic su [OK].

8. Dopo aver aperto una cartella di dati, eseguire una delle seguenti operazioni per trasferire i dati.

8-1. Per trasferire i dati dalla memoria del piano digitale ad un computer, eseguire l'operazione richiesta sul computer per copiare i dati dalla cartella del piano digitale, aperta nel punto 6 di questa procedura, ad un'altra posizione sul computer.

8-2. Per caricare i dati dal computer alla memoria del piano digitale, copiare prima i dati che si desidera caricare alla cartella dei dati da voi aperta. Successivamente, rinominare il file come viene mostrato nella colonna "Nome del file di dati" * della tabella riportata nel punto 6 di questa procedura.

* Il valore che si assegna per "nn" nel nome del file di dati in questo caso specifica il numero dell'utente (ritmo dell'utente, brano dell'utente, brano del registratore, preregolazione dell'utente) a cui si desidera assegnare i dati.

Esempio: Rinominando i dati del brano scaricato a BIDSNG04.CM2 alla cartella MUSICLIB, renderà i dati come brano dell'utente 004.

9. Premere il pulsante  (**FUNCTION**) per uscire dalla modalità di memorizzazione.

- Se si sta utilizzando un Macintosh, trascinare la cartella PIANO al cestino e quindi premere il pulsante  (**FUNCTION**) del piano digitale.

■ Uso dei dati di auto-accompagnamento scaricati dal sito web CASIO

È possibile scaricare i dati di altri modelli di auto-accompagnamento da "Internet Data Expansion System" del sito CASIO Music Site (<http://music.casio.com/>) e trasferirli alla memoria del piano digitale.

NOTA

- Poiché i dati di accompagnamento sono destinati per altri modelli, si potrebbero riscontrare alcune anomalie quando si riproducono su questo modello.

Diritti d'autore

I diritti dei creatori e dei possessori del diritto d'autore di musica, immagini, programmi per computer, database, ed altri dati, sono protetti dalle leggi sui diritti d'autore. È consentito di riprodurre tali opere esclusivamente per l'uso personale o non commerciale. Per qualsiasi altro scopo, la riproduzione totale (inclusa la conversione del formato dati), la modifica, il trasferimento di riproduzioni, la distribuzione su un network, o qualsiasi altro uso senza l'autorizzazione del detentore del diritto d'autore, vi espone a ricorsi per danni e procedimento giudiziario per trasgressione alle leggi sul copyright e violazione dei diritti personali dell'autore. Assicurarsi di riprodurre ed altrimenti utilizzare le opere protette da copyright esclusivamente in conformità con le leggi applicabili sui diritti d'autore.

Preparativi

Montaggio del supporto

Prima di montare il supporto, innanzitutto dedicare un momento per verificare che tutti gli elementi mostrati sotto siano presenti.

- Questo supporto non include alcuno degli attrezzi necessari per il montaggio. Spetta all'utente procurarsi un cacciavite grande con punta a croce (+) (tipo Philips) per il montaggio.

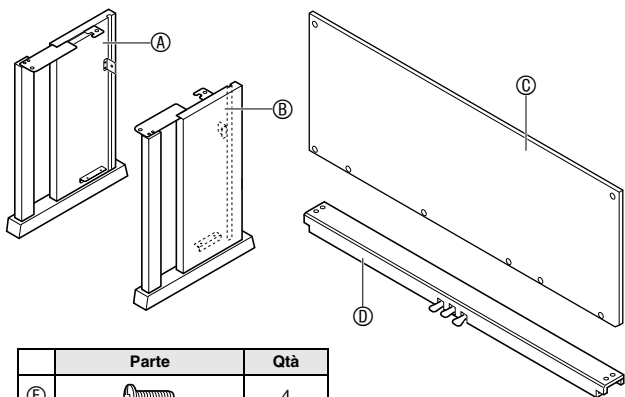

	Parte	Qtà
E		4
F		6
G		1
H		2
I		4
J		4
K		1
L		1
M		1

IMPORTANTE!

- Non utilizzare nessuna vite all'infuori di quelle fornite con il supporto. Diversamente si crea il rischio di danneggiare il supporto e/o il piano digitale.
- Le viti si trovano in una busta di plastica all'interno del materiale di imballaggio.
- Se manca qualche elemento o è danneggiato, contattare il centro di assistenza CASIO della vostra zona.

⚠ ATTENZIONE

- Il montaggio del supporto deve essere eseguito da almeno due persone assieme.
- Questo supporto deve essere assemblato su una superficie piana.
- Non rimuovere il nastro che fissa il coperchio della tastiera in posizione fino a quando il montaggio non è stato completato. La rimozione del nastro può causare l'apertura e la chiusura del coperchio della tastiera durante il montaggio, con il conseguente rischio di lesioni alle mani e alle dita.
- Fare attenzione a non schiacciarsi le dita tra i vari componenti quando si assemblano.

1. Allentare il nastro ❶ che allaccia il cavo del pedale sul retro della traversa ❷, e quindi estrarlo dalla traversa.

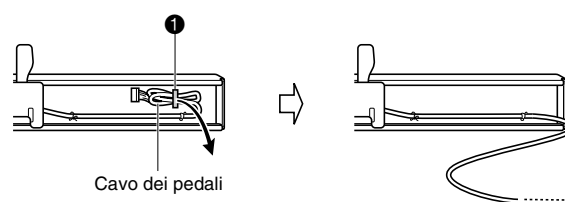

2. Collegare i pannelli laterali ❶ e ❷ alla traversa ❷. Fissare i pannelli laterali usando le quattro viti ❸.

- Quando si installano le parti ❷, slittare le staffe ❸ nelle scanalature in entrambi le estremità della traversa ❷. Se le staffe ❸ non sono inserite fino in fondo nelle estremità della traversa ❷, non sarà possibile inserire le viti ❸ nei fori per le viti delle staffe ❸, e in tal caso si potrebbero danneggiare le filettature delle viti.
- Coprire le teste delle viti con le coperture ❹.

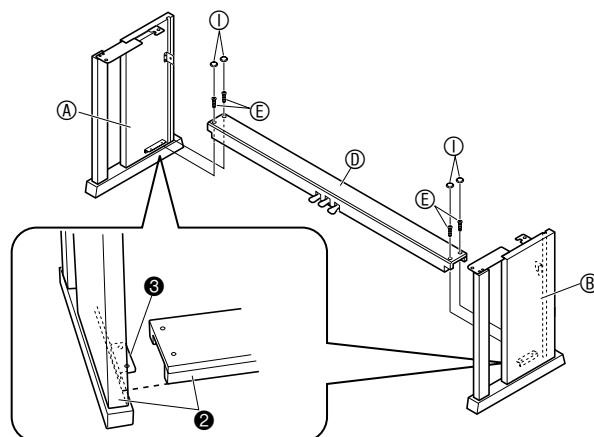

3. Inserire il pannello posteriore ③ nelle scanalature ④ dei pannelli laterali.

- Prima di inserire il pannello ③ in posizione, assicurarsi che i fori per le viti maggiormente spaziate sul bordo inferiore del pannello siano alla sinistra (quando si osservano dalla parte frontale del supporto), ed i fori per le viti meno spaziate siano alla destra.

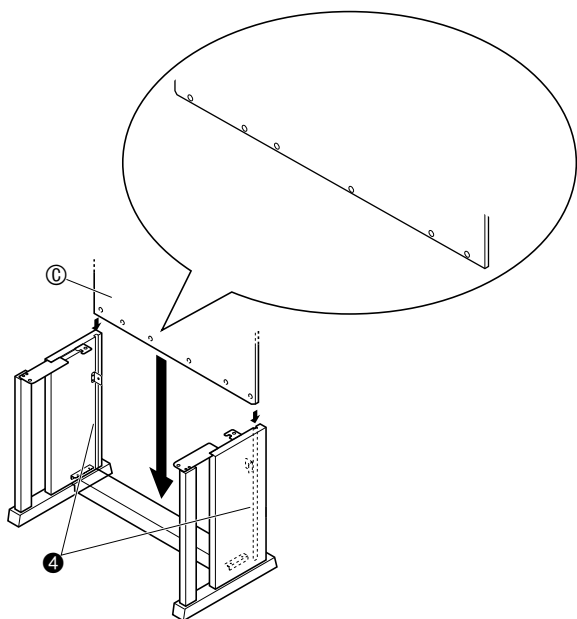

4. Usare le due viti ⑧ per fissare i bordi sinistro e destro superiori del pannello posteriore ③ alle staffe ⑤ dei pannelli laterali ① e ②.

- Alla posizione ⑥, inserire il fermaglio ⑥ sulla vite ⑧ prima di installare la vite.

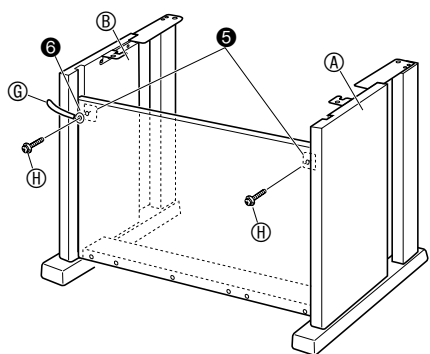

5. Successivamente, fissare la parte inferiore del pannello posteriore ③ con le sei viti ⑨.

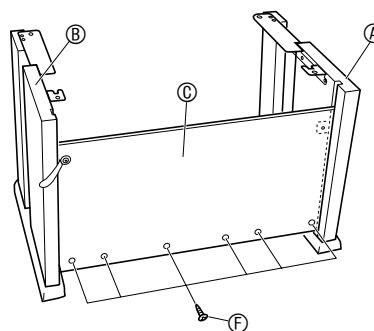

6. Regolare la vite di registrazione altezza ⑦ per fornire un supporto alla traversa ⑩ in modo che non fletta verso il basso quando si premono i pedali.

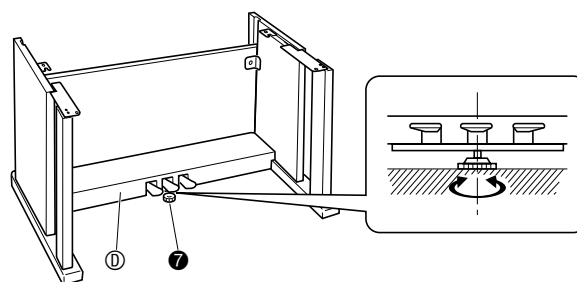

IMPORTANTE!

- Premendo i pedali senza regolare la vite di registrazione altezza ⑦ si potrebbe danneggiare la traversa ⑩. Accertarsi sempre di regolare la vite di registrazione altezza ⑦ prima di azionare i pedali.

7. Posizionare il piano sul supporto.

IMPORTANTE!

- Per assicurarsi di non schiacciarsi le dita tra il piano e il supporto, afferrare il piano sui suoi lati (non sulle sue estremità) alle posizioni segnalate con le stelle (★) nell'illustrazione.

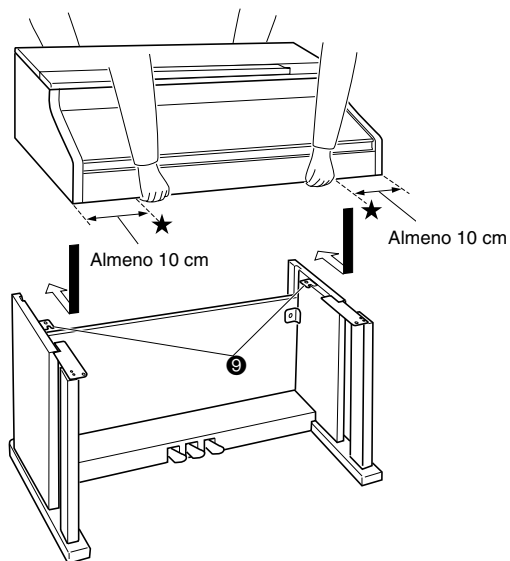

- A questo punto le viti (8) sul fondo del piano dovranno agganciarsi nei ritagli delle staffe del supporto (9).

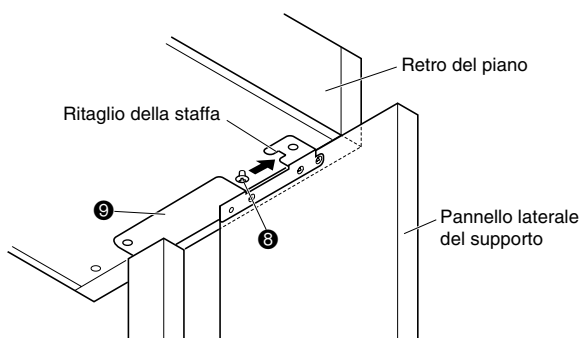

- 8.** Innanzitutto, usare le due viti (J) per fissare il retro del piano al supporto. Successivamente, usare le due viti (J) per fissare la parte frontale del piano.

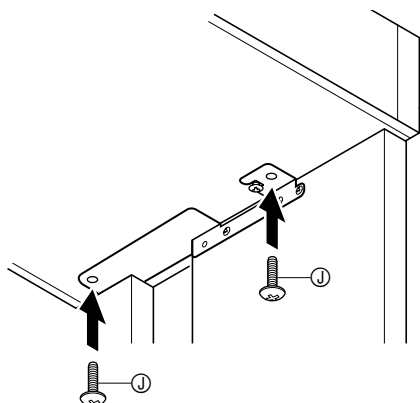

IMPORTANTE!

- Le viti (J) mantengono in posizione il piano e non lo fanno scivolare dal supporto. Non usare mai il piano senza le viti (J) installate.

- 9.** Applicare il fermaglio (M) del cavo del trasformatore in prossimità del terminale di alimentazione (DC 24V).

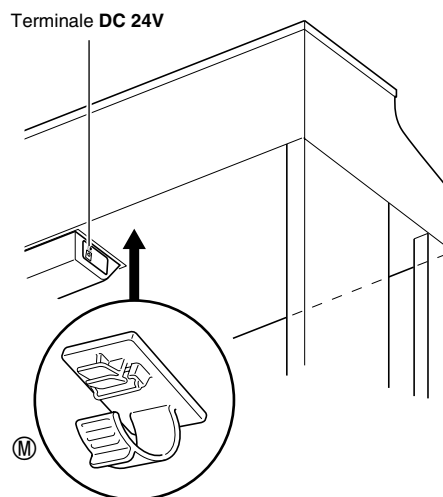

Per collegare i cavi

- 1.** Inserire la spina del trasformatore CA in dotazione con il piano digitale nel suo terminale di alimentazione (DC 24V).

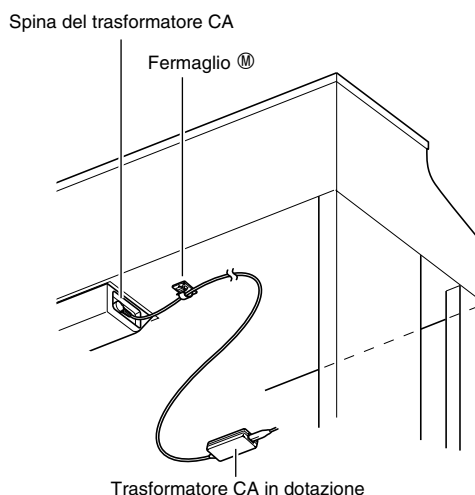

* Uso del fermaglio

● Per allacciare il fermaglio

Come viene mostrato nell'illustrazione, premere su (a) per forzare l'inserimento della punta del fermaglio nella fessura. Premere finché il fermaglio non si inserisce a scatto in posizione in modo sicuro.

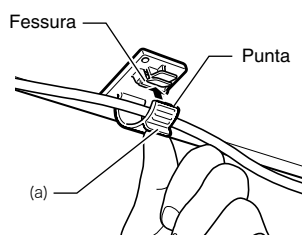

● Per rilasciare il fermaglio

Come viene mostrato nell'illustrazione, premere (b) nella direzione indicata dalla freccia.

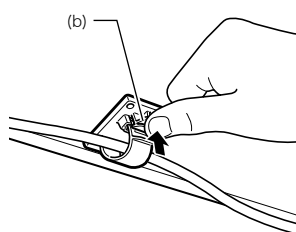

2. Orientando la spina del pedale come viene mostrato nell'illustrazione, collegarla nel connettore del pedale sul fondo del piano.
 - Fissare il cavo dei pedali con il fermaglio .

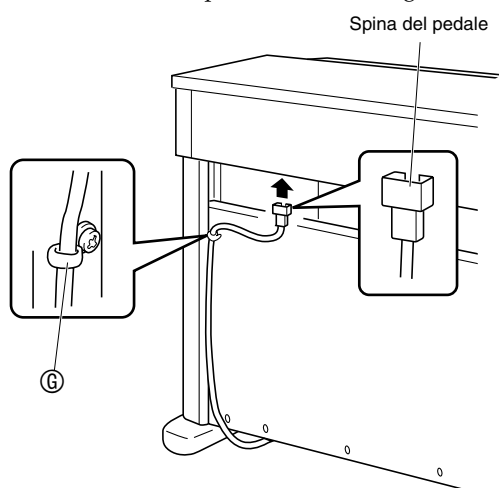

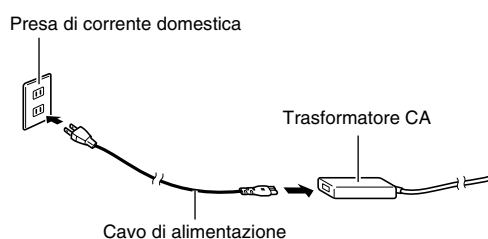

3. Collegare il cavo del trasformatore CA in dotazione con il piano digitale, in una presa di corrente domestica come viene mostrato nell'illustrazione sotto.

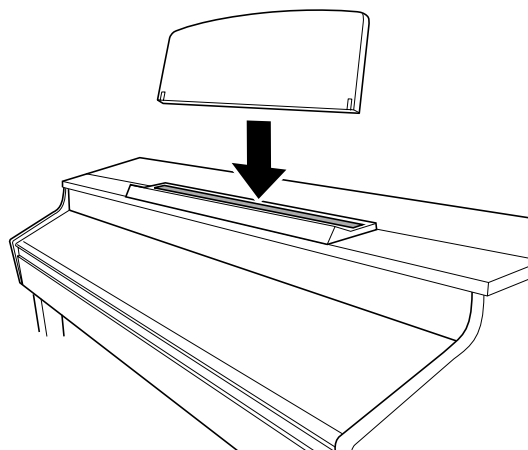

Per installare il leggio per spartiti e il gancio per le cuffie

1. Inserire il leggio per spartiti nella scanalatura sulla consolle del piano digitale come mostrato nella figura sotto.



2. Installare il gancio per le cuffie.
 - 2-1. Inserire il gancio per le cuffie  nei due fori sul fondo del piano.
 - 2-2. Utilizzare la vite  per fissare il gancio delle cuffie in posizione.

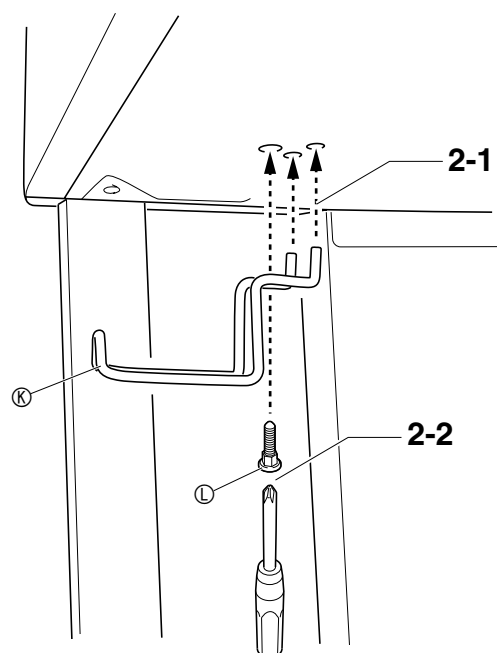

Apertura e chiusura del coperchio del piano

IMPORTANTE!

- Usare entrambe le mani ogni volta che si apre o si chiude il coperchio, e prestare attenzione a non chiuderlo sulle dita.
- Non aprire il coperchio eccessivamente. In tal modo si crea il rischio di danneggiare il coperchio e il piano digitale.
- Stare alla parte frontale del piano digitale sul lato destro quando si apre o si chiude il coperchio.

Per aprire il coperchio

1. Sollevare il coperchio come viene mostrato nell'illustrazione.

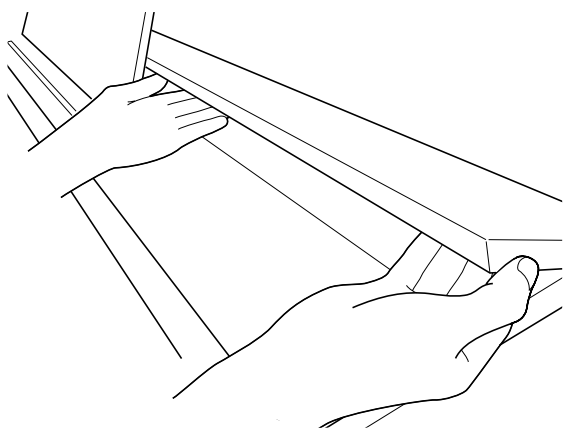

- Il coperchio dispone una staffa di supporto (indicata dalla stella ★ nell'illustrazione) fissata alla sua superficie interna. Controllare per assicurarsi che la staffa di supporto sia alzata completamente.

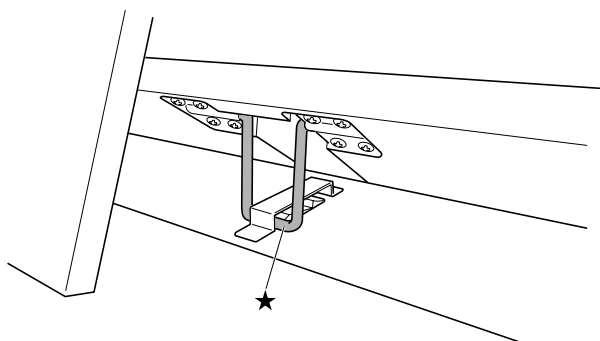

Per chiudere il coperchio

1. Sollevare leggermente il coperchio con attenzione.
2. Usare le dita della mano sinistra per spingere all'indietro la staffa di supporto (★) mentre si abbassa il coperchio lentamente e con attenzione.

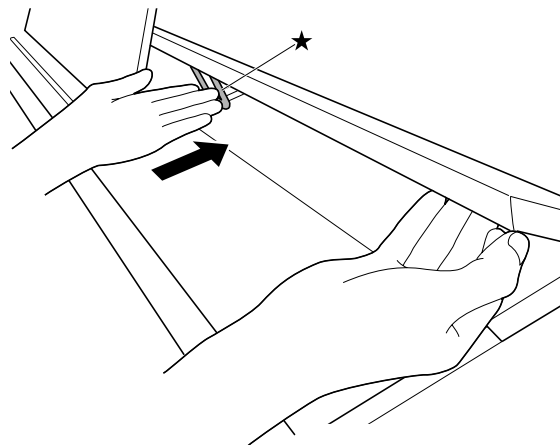

- La staffa di supporto è progettata per prevenire la chiusura improvvisa del coperchio. Se la staffa di supporto non si muove, premerla di nuovo all'indietro (★) mentre si abbassa lentamente il coperchio con attenzione.

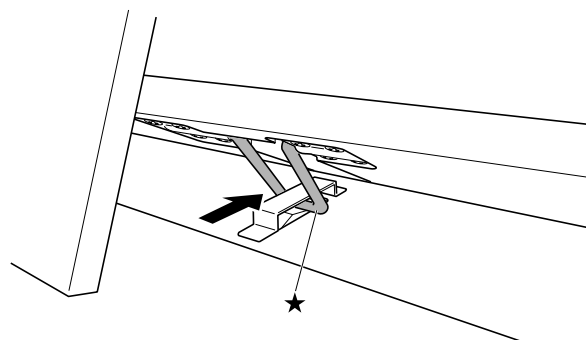

Presenza di corrente

Il vostro piano digitale funziona con la normale corrente domestica. Accertarsi di spegnere l'alimentazione quando non si usa il piano digitale.

Uso di un trasformatore CA

Utilizzare esclusivamente il trasformatore CA (standard JEITA, con spina a polarità unificata) in dotazione a questo piano digitale. L'uso di un tipo differente di trasformatore CA può causare un malfunzionamento del piano digitale.

Trasformatore CA specificato: AD-E24500LW

- Usare il cavo di alimentazione in dotazione per collegare il trasformatore CA.

■ Informazioni sul trasformatore CA in dotazione con il piano digitale

Osservare le seguenti importanti precauzioni per evitare di danneggiare il trasformatore CA e il cavo di alimentazione.

- Non tirare mai il cavo con forza eccessiva.
- Non tirare mai il cavo ripetutamente.
- Non attorcigliare mai il cavo alla base della spina o connettore.
- Prima di spostare il piano digitale, accertarsi di scollegare il trasformatore CA dalla presa di corrente.
- Avvolgere e allacciare il cavo di alimentazione, ma non avvolgerlo mai attorno al trasformatore CA.

IMPORTANTE!

- Non collegare mai il trasformatore CA in dotazione a questo piano digitale, con nessun altro dispositivo all'infuori di questo piano. In tal modo si crea il rischio di malfunzionamento.
- Assicurarsi che il piano digitale sia spento prima di collegare o di scollegare il trasformatore CA.
- Il trasformatore CA diverrà caldo al tocco dopo un uso molto prolungato. Questo è normale e non è indice di malfunzionamento.
- Usare il trasformatore CA in modo che la sua superficie con etichetta sia rivolta verso il basso. Il trasformatore CA diviene incline ad emettere onde elettromagnetiche quando la sua superficie con l'etichetta viene rivolta verso l'alto.

Collegamento delle cuffie

IMPORTANTE!

- Prima di collegare le cuffie, accertarsi di usare il controllo **VOLUME** del piano digitale per regolare il volume ad un livello basso. Dopo il collegamento, è possibile regolare il volume al livello desiderato.
- Il piano digitale regola automaticamente l'uscita del suono ottimizzandola per le cuffie (quando le cuffie sono collegate) o per i diffusori incorporati (quando le cuffie non sono collegate).

Parte frontale

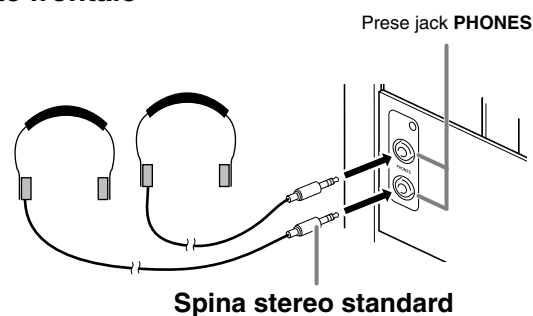

Collegare le cuffie disponibili in commercio alle prese jack **PHONES**. Collegando le cuffie ad una delle prese **PHONES** si esclude l'uscita ai diffusori, il che significa che è possibile esercitarsi anche a tarda notte senza disturbare gli altri. Per proteggere l'udito, accertarsi di non regolare il volume ad un livello troppo alto quando si usano le cuffie.

NOTA

- Assicurarsi di inserire la spina delle cuffie fino in fondo nelle prese jack **PHONES**. In caso contrario, il suono potrebbe udirsi solo su un lato delle cuffie.
- Se la spina delle cuffie in uso non corrisponde alle prese jack **PHONES**, utilizzare l'adattatore spina applicabile disponibile in commercio.
- Se si stanno utilizzando cuffie che richiedono un adattatore spina, assicurarsi di non lasciare l'adattatore inserito quando si scollegano le cuffie. In tal modo, non si udirà l'audio dai diffusori quando si suona la tastiera.

Collegamento di un'apparecchiatura audio o amplificatore

È possibile collegare al piano digitale un'apparecchiatura audio o un amplificatore musicale, ed eseguire quindi la riproduzione tramite i diffusori esterni, per un volume più potente e una migliore qualità del suono.

IMPORTANTE!

- Il piano digitale regola automaticamente l'uscita del suono ottimizzandola per l'uscita delle cuffie (quando le cuffie sono collegate) o per l'uscita dei diffusori incorporati (quando le cuffie non sono collegate). Questa operazione determinerà anche un cambiamento della qualità di uscita dalle prese jack **LINE OUT R** e **L/MONO** del piano digitale.
- Ogni volta che si collega un dispositivo al piano digitale, innanzitutto usare il controllo **VOLUME** per impostare il volume ad un livello basso. Dopo il collegamento, è possibile regolare il volume al livello desiderato.
- Ogni volta che si collega un qualsiasi dispositivo al piano digitale, assicurarsi di leggere la documentazione per l'utente fornita con il dispositivo.

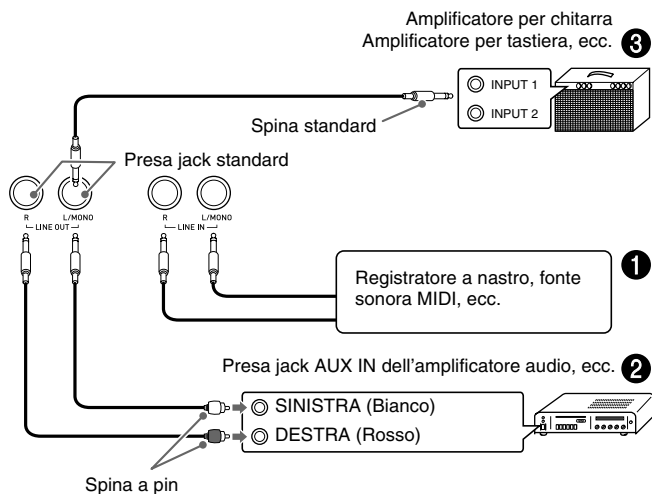

Riproduzione dell'uscita di un'apparecchiatura esterna dai diffusori del piano digitale ①

Usare i cavi disponibili in commercio per collegare l'apparecchiatura audio esterna alle prese jack **LINE IN** del piano digitale, come mostrato in Figura ①. L'ingresso della presa jack **LINE IN R** verrà riprodotto dal diffusore destro del piano digitale, mentre l'ingresso della presa jack **LINE IN L/MONO** verrà riprodotto dal diffusore sinistro. Eseguendo il collegamento solo alla presa jack **LINE IN L/MONO**, si riprodurrà la stessa uscita da entrambi i diffusori. Spetta all'utilizzatore di acquistare i cavi di collegamento compatibili con l'apparecchiatura da collegare.

Collegamento ad un'apparecchiatura audio ②

Usare i cavi disponibili in commercio per collegare l'apparecchiatura audio esterna alle prese jack **LINE OUT** del piano digitale, come mostrato in Figura ②. L'uscita della presa jack **LINE OUT R** è per il suono del canale destro, mentre l'uscita della presa jack **LINE OUT L/MONO** è per il suono del canale sinistro. Spetta all'utilizzatore di acquistare i cavi di collegamento simili a quelli mostrati nell'illustrazione, per il collegamento dell'apparecchiatura audio. Normalmente, in questa configurazione si deve impostare il selettore d'ingresso dell'apparecchiatura audio all'impostazione che specifica il terminale (come ad esempio **AUX IN**) al quale è collegato il piano digitale. Usare il controllo **VOLUME** del piano digitale per regolare il livello del volume.

Collegamento ad un amplificatore per strumenti musicali ③

Usare i cavi disponibili in commercio per collegare l'amplificatore alle prese jack **LINE OUT** del piano digitale, come mostrato in Figura ③. L'uscita della presa jack **LINE OUT R** è per il suono del canale destro, mentre l'uscita della presa jack **LINE OUT L/MONO** è per il suono del canale sinistro. Eseguendo il collegamento alla presa jack **LINE OUT L/MONO**, si mette in uscita solo un suono miscelato di entrambi i canali. Spetta all'utilizzatore di acquistare il cavo di collegamento simile a quello mostrato nell'illustrazione, per il collegamento dell'amplificatore. Usare il controllo **VOLUME** del piano digitale per regolare il livello del volume.

IMPORTANTE!

- Quando si usano le prese jack **LINE OUT**, collegare anche le cuffie alla presa jack **PHONES**. In questo modo si cambierà l'uscita **LINE OUT** ad una qualità appropriata del suono.

Accessori in dotazione e accessori opzionali

Usare esclusivamente gli accessori che sono specificati per l'uso con questo piano digitale. L'uso di accessori non autorizzati comporta il rischio di incendio, scossa elettrica e lesioni fisiche.

NOTA

- È possibile avere informazioni sugli accessori che sono venduti separatamente per questo prodotto, dal catalogo CASIO disponibile dal vostro rivenditore, e dal sito web CASIO al seguente URL. <http://world.casio.com/>

Riferimento

Risoluzione dei problemi

Problema	Causa	Rimedio	Vedere a pagina
Nessun suono viene riprodotto quando si premono i tasti della tastiera.	<ol style="list-style-type: none"> 1. Il controllo VOLUME è regolato su "MIN". 2. Le cuffie o un adattatore spina sono collegati in una delle prese PHONES. 	<ol style="list-style-type: none"> 1. Ruotare il controllo VOLUME maggiormente verso il lato "MAX". 2. Scollegare tutto ciò che è collegato alla presa jack PHONES. 	<p>☞ I-5</p> <p>☞ I-61</p>
Il pitch del piano digitale è disattivato.	<ol style="list-style-type: none"> 1. L'impostazione della chiave del piano digitale è alquanto diversa da "440,0 Hz". 2. L'intonazione del piano digitale è errata. 3. È in uso un'impostazione di temperamento non standard. 4. È abilitato lo spostamento di ottava. 	<ol style="list-style-type: none"> 1. Cambiare l'impostazione della chiave a "440,0 Hz", o spegnere il piano digitale e quindi riaccenderlo. 2. Regolare l'intonazione del piano digitale, o spegnere il piano digitale e quindi riaccenderlo. 3. Cambiare l'impostazione di temperamento a "00:Equal", che rappresenta l'intonazione moderna standard. 4. Cambiare l'impostazione dello spostamento di ottava a 0. 	<p>☞ I-42</p> <p>☞ I-42</p> <p>☞ I-42</p> <p>☞ I-8</p>
I timbri e/o gli effetti vengono riprodotti in modo strano. Spegnendo l'alimentazione e quindi riaccendendola di nuovo non si elimina il problema. <i>Esempio: L'intensità delle note non cambia neanche se si modifica la pressione dei tasti.</i>	È attivata la funzione di "Impostazione backup".	Disattivare "Impostazione backup". Successivamente, spegnere e riaccendere l'alimentazione.	☞ I-44
Non è possibile trasferire i dati dopo la connessione del piano digitale ad un computer.	—	<ol style="list-style-type: none"> 1. Controllare per assicurarsi che il cavo USB sia collegato al piano digitale e al computer, e che sia selezionato il dispositivo corretto con il software per la musica sul vostro computer. 2. Spegner il piano digitale e quindi chiudere il software per la musica sul vostro computer. Successivamente, riaccendere il piano digitale e quindi riavviare il software per la musica sul vostro computer. 	☞ I-52
Non è possibile registrare i dati di accompagnamento degli accordi sul computer.	L'uscita accompagnamento MIDI è disattivata.	Attivare l'uscita accompagnamento MIDI.	☞ I-43
Non è possibile memorizzare i dati su un'unità flash USB o caricare i dati da un'unità flash USB.	—	Vedere "Messaggi di errore".	☞ I-51
La riproduzione in corso si interrompe durante il trasferimento dei dati del brano dal computer.	Disturbi digitali provenienti dal cavo USB o dal cavo di alimentazione hanno causato l'interruzione della comunicazione dati tra il computer e il piano digitale.	Arrestare la riproduzione del brano, scollegare il cavo USB dal piano digitale, e quindi ricollegarlo. Dopodiché, provare di nuovo a riprodurre il brano. Se in questo modo non si risolve il problema, chiudere il software MIDI in uso, scollegare il cavo USB dal piano digitale, e quindi ricollegarlo. Successivamente, riavviare il software MIDI e provare di nuovo a riprodurre il brano.	☞ I-52

Problema	Causa	Rimedio	Vedere a pagina
La qualità e il volume di un timbro risultano leggermente diversi a seconda del punto dove si suona sulla tastiera.	<p>Questa è una conseguenza inevitabile del processo di campionamento digitale*, e non indica un malfunzionamento.</p> <p>* Dei campionamenti digitali plurimi vengono prelevati per la gamma più bassa, la gamma media e la gamma alta dello strumento musicale originale. Per questo motivo, potrebbe esserci una leggera differenza nella qualità e nel volume del timbro tra le gamme di campionamento.</p>		
Quando si preme un pulsante, la nota che si sta suonando viene momentaneamente interrotta, oppure c'è un leggero cambiamento riguardo a come gli effetti vengono applicati.	<p>L'esecuzione di un'operazione con i pulsanti durante la riproduzione con il modo di duetto, auto-accompagnamento, registratore, o altre funzioni, possono causare un simile fenomeno quando il piano digitale commuta gli effetti interni del timbro. Ciò non è indice di malfunzionamento.</p>		
Anche se si suona su gamme differenti della tastiera, le note non cambiano di ottave.	<p>Le gamme di determinati timbri sono limitate, il che significa che le ottave cambiano normalmente fino ad una certa nota bassa o nota alta. Con un tale timbro, le note dell'ottava più bassa verranno ripetute alla sinistra della nota più bassa possibile, e l'ottava più alta verrà ripetuta alla destra della nota più alta possibile. Questo è dovuto alle limitazioni nella gamma dello strumento musicale originale per ciascun timbro, e non è indice di malfunzionamento del piano digitale.</p>		

Caratteristiche tecniche del prodotto

Modello	AP-650MBK
Tastiera	88 tasti della tastiera del piano, con risposta al tocco (3 tipi)
Polifonia massima	256 note
Timbri	250 (con sovrapposizione e suddivisione)
Effetti	Reverbero (4 tipi), Chorus (4 tipi), Brillantezza (da -3 a 0, a 3), Risonanza damper, Risposta del martelletto, Risonanza delle corde, Simulatore coperchio, Simulatore rilascio tasto
Metronomo	<ul style="list-style-type: none"> Battute per misura: 0, 2, 3, 4, 5, 6 Gamma del tempo: Da 20 a 255
Duet	Gamma regolabile del timbro: Da 0 a 3 ottave per la tastiera sinistra; da -4 a -1 ottave per la tastiera destra
Auto-accompagnamento	<ul style="list-style-type: none"> Ritmi incorporati: 180 Ritmi dell'utente: Fino a 10 (Circa 40 KB*1 massimo per ritmo) Preselezione "One-Touch": 180 tipi Auto-harmonize: 12 tipi
Brani dimostrativi	6 brani (brani dimostrativi dei timbri)
Biblioteca musicale	Numero di brani: 60 Brani dell'utente: Fino a 10 brani (320 KB*1 massimo per brano)
Preregolazioni musicali	Preregolazioni incorporate: 300 Preregolazioni dell'utente: Fino a 50 (Circa 8 KB*1 massimo per pregolazione)
Registrazione	96 (4 setup × 24 banchi)
Registratore brani	<ul style="list-style-type: none"> Funzioni: Registrazione in tempo reale, riproduzione Numero di brani: 5 Numero di tracce: 17 (Traccia del sistema + tracce da 01 a 16) Capacità: Circa 50.000 note in totale (fino a circa 10.000 note per brano) Registrazione punch-in
Registratore audio	<ul style="list-style-type: none"> Registrazione e riproduzione in tempo reale sull'unità flash USB*2 Brani: 99 file Circa 25 minuti di registrazione massima per file.
Pedali	Risonanza (con funzionamento di metà pedale), sordina, sostenuto
Altre funzioni	<ul style="list-style-type: none"> Trasposizione: ±1 ottava (da -12 a 00, a 12) Intonazione: A4 = da 415,5 Hz a 440,0 Hz, a 465,9 Hz Spostamento di ottava: ±2 ottave Temperamenti: 17 tipi Accordatura progressiva Blocco pannello
MIDI	Ricevimento multitimbro a 16 canali, standard GM livello 1
Unità flash USB	Riproduzione SMF, memorizzazione dati, caricamento dati, formattazione dell'unità flash USB, riproduzione di dati audio
Ingressi/Uscite	<ul style="list-style-type: none"> Prese jack PHONES: Prese jack stereo standard × 2 Terminali MIDI OUT/IN Prese LINE OUT R, L/MONO: Prese stereo standard × 2 Impedenza di uscita: 2,3 KΩ Tensione di uscita: 1,8 V (RMS) massimo Prese LINE IN R, L/MONO: Prese stereo standard × 2 Impedenza d'ingresso: 9,0 KΩ Tensione d'ingresso: 200 mV Alimentazione: 24 V CC Porta USB: Tipo B Porta per unità flash USB : Tipo A Connettore per pedali

Diffusori	ϕ 16 cm \times 2 + ϕ 5 cm \times 2 (Uscita 30 W + 30 W)
Requisiti di alimentazione	Trasformatore CA: AD-E24500LW • Spegnimento automatico: Circa 4 ore dopo l'ultima operazione. La funzione di Spegnimento automatico può essere disattivata.
Consumo	24V --- 28W
Dimensioni	Piano digitale e supporto: 137,7 (L) \times 42,7 (P) \times 91,1 (A) cm
Peso	Piano digitale e supporto: Circa 50,2 kg

*1 Basato su 1 KB = 1024 byte, 1 MB = 1024² byte

*2 PCM lineare, 16 bit, 44,1 kHz, formato .WAV stereo

- Le caratteristiche tecniche e design sono soggetti a modifiche senza preavviso.

Avvertenze per l'uso

Assicurarsi di leggere ed osservare le seguenti avvertenze per l'uso.

■ Collocazione

Evitare i seguenti luoghi per questo prodotto.

- Luoghi esposti alla luce solare diretta e ad elevata umidità
- Luoghi soggetti a temperature estremamente basse o alte
- Vicino ad una radio, televisore, videoregistratore o sintonizzatore
- Gli apparecchi riportati sopra non causeranno malfunzionamento di questo prodotto, tuttavia il prodotto potrà causare interferenze nell'audio o nel video di un apparecchio posto nelle vicinanze.

■ Manutenzione dell'utente

- Non usare mai benzina, alcool, solventi o altre sostanze chimiche per pulire il prodotto.
- Per pulire il prodotto o la sua tastiera, strofinare con un panno morbido inumidito in una soluzione debole di acqua e detergente neutro. Strizzare bene il panno per eliminare tutto il liquido in eccesso prima di passarlo sul prodotto.

■ Accessori in dotazione e opzionali

Usare esclusivamente gli accessori che sono specificati per l'uso con questo prodotto. L'uso di accessori non autorizzati comporta il rischio di incendio, scossa elettrica e lesioni fisiche.

■ Linee di saldatura

Le linee potrebbero essere visibili all'esterno del prodotto. Sono presenti "linee di saldatura" risultanti dal processo di formatura plastica. Esse non sono delle incrinature o graffi.

■ Uso rispettoso dello strumento musicale

Fare sempre attenzione alle altre persone intorno a voi ogniqualvolta si usa questo prodotto. Prestare attenzione specialmente quando si suona a tarda notte per mantenere il volume ai livelli che non disturbino le altre persone. Le altre misure che si possono adottare quando si suona a tarda notte, sono quelle di chiudere le finestre e l'uso delle cuffie.

- È vietata qualsiasi riproduzione parziale o totale del contenuto di questo manuale. Eccetto che per il proprio uso personale, qualsiasi altro uso del contenuto di questo manuale senza il consenso della CASIO è proibito dalle leggi sul copyright.
- IN NESSUN CASO LA CASIO SI RITERRÀ RESPONSABILE PER QUALUNQUE DANNO (INCLUDENDO, SENZA LIMITAZIONE, DANNI PER PERDITE DI PROFITTI, INTERRUZIONE DI LAVORO, PERDITA DI INFORMAZIONI) DERIVANTE DALL'USO O INABILITÀ D'USO DI QUESTO MANUALE O PRODOTTO, ANCHE SE LA CASIO HA RICEVUTO AVVISO DELLA POSSIBILITÀ DI TALI DANNI.
- Il contenuto di questo manuale è soggetto a modifiche senza preavviso.

■ Precauzioni d'uso del trasformatore CA

- Usare una presa di corrente che sia facilmente accessibile in modo da poter scollegare il trasformatore CA se si verifica un malfunzionamento o ogniqualvolta sia necessario.
- Il trasformatore CA è destinato esclusivamente per l'uso in interni. Non utilizzarlo dove potrebbe essere esposto a schizzi d'acqua o umidità. Non collocare nessun contenitore, come ad esempio un vaso da fiori contenente liquidi, sul trasformatore CA.
- Conservare il trasformatore CA in un luogo asciutto.
- Utilizzare il trasformatore CA in un'area aperta e ben ventilata.
- Non coprire mai il trasformatore CA con un giornale, una tovaglia, una tenda, o qualsiasi altro oggetto simile.
- Scollegare il trasformatore CA dalla presa di corrente se non si ha in programma di utilizzare il piano digitale per un lungo periodo di tempo.
- Non provare mai a riparare il trasformatore CA o a modificarlo in qualsiasi maniera.
- Ambiente di funzionamento del trasformatore CA
Temperatura: da 0 a 40°C
Umidità: da 10% a 90% RH

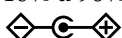
Polarità di uscita: 

Precauzioni d'uso del trasformatore CA

Modello: AD-E24500LW

1. Leggere queste istruzioni.
2. Tenere queste istruzioni a portata di mano.
3. Tenere conto di tutte le avvertenze.
4. Seguire tutte le istruzioni.
5. Non usare questo prodotto vicino all'acqua.
6. Pulire solo con un panno asciutto.
7. Non installare vicino ai radiatori, elementi riscaldanti, stufe, o qualsiasi altra fonte di calore (inclusi gli amplificatori).
8. Usare solo collegamenti ed accessori specificati dal fabbricante.
9. Affidare tutta la manutenzione al personale di assistenza qualificato. La manutenzione viene richiesta dopo che si verifica uno qualsiasi dei casi seguenti: quando il prodotto è danneggiato, quando il cavo di alimentazione o la spina è danneggiato, quando nel prodotto viene versato un liquido, quando un oggetto estraneo penetra nel prodotto, quando il prodotto è esposto a pioggia o umidità, quando il prodotto non funziona normalmente, quando il prodotto è caduto.
10. Non permettere che il prodotto venga esposto a sgocciolio o schizzi di liquidi. Non collocare nessun oggetto contenente liquidi sul prodotto.
11. Non permettere che l'uscita della linea elettrica superi la tensione nominale riportata sull'etichetta.
12. Assicurarsi che l'area circostante sia asciutta prima di collegarsi ad una fonte di alimentazione.
13. Assicurarsi che il prodotto sia orientato correttamente.
14. Scollegare il prodotto durante i temporali con fulmini o quando non si ha intenzione di utilizzarlo per un lungo periodo di tempo.
15. Non permettere che le aperture di ventilazione del prodotto divengano ostruite. Installare il prodotto conformemente alle istruzioni del fabbricante.
16. Prestare attenzione che il cavo di alimentazione venga collocato dove esso non potrà essere calpestato o piegato notevolmente, soprattutto in vicinanza di spine e prese, e nelle posizioni di uscita dal prodotto.
17. Il trasformatore CA deve essere collegato in una presa di corrente il più vicino possibile al prodotto per consentire lo scollegamento immediato della spina in caso di emergenza.

Il simbolo riportato sotto è un segnale di allarme che indica un voltaggio pericoloso non isolato all'interno dell'involucro del prodotto, che potrebbe costituire il rischio di scossa elettrica agli utenti.



Il simbolo riportato sotto è un segnale di allarme che indica la presenza di istruzioni importanti per il funzionamento e la manutenzione (assistenza) nella documentazione che accompagna il prodotto.



Appendice

Lista dei timbri

Nome di gruppo	Numero di gruppo	Numero sequenziale	Nome del timbro	Cambio di programma	MSB di selezione banco
GRAND PIANO					
	001	001	GRAND PIANO CONCERT	0	48
	002	002	GRAND PIANO STUDIO	0	54
	003	003	GRAND PIANO MODERN	0	49
	004	004	GRAND PIANO CLASSIC	0	50
	005	005	GRAND PIANO BRIGHT	1	52
	006	006	GRAND PIANO MELLOW	0	51
	007	007	GRAND PIANO DOLCE	0	55
	008	008	ROCK PIANO	1	48
	009	009	LA PIANO	1	49
	010	010	DANCE PIANO	1	51
	011	011	HONKY-TONK	3	48
	012	012	OCTAVE PIANO	3	49
	013	013	STRINGS PIANO	0	52
	014	014	PIANO PAD	0	53
ELEC PIANO					
	001	015	ELEC.PIANO 1	4	48
	002	016	ELEC.PIANO 2	5	48
	003	017	60'S E.PIANO	4	51
	004	018	E.GRAND 80	2	48
	005	019	DYNO ELEC.PIANO	4	49
	006	020	FM ELEC.PIANO	5	49
	007	021	MELLOW E.PIANO	4	50
	008	022	POP ELEC.PIANO	5	50
	009	023	CHORUS E.PIANO	4	53
	010	024	SYNTH-STR.E.PIANO	4	52
	011	025	VIBRAPHONE	11	48
	012	026	CLAVI	7	48
	013	027	WAH CLAVI	7	49
	014	028	HARPSICHORD	6	48
	015	029	COUPLED HARPSICHORD	6	49
	016	030	MARIMBA	12	48
	017	031	CHORUS VIBRAPHONE	11	49
ORGAN					
	001	032	ROCK ORGAN 1	16	49
	002	033	JAZZ ORGAN	17	48
	003	034	DRAWBAR ORGAN	16	48
	004	035	ROTARY DRAWBAR	16	50
	005	036	ROTARY ORGAN	16	51
	006	037	PERC.ORGAN	17	49
	007	038	70'S ORGAN	17	50
	008	039	OVERDRIVE ORGAN	16	52
	009	040	TREMOLO ORGAN	16	53
	010	041	ROCK ORGAN 2	18	48
	011	042	ELEC.ORGAN	16	54
	012	043	FULL DRAWBAR	16	55
	013	044	CHURCH ORGAN	19	48
	014	045	CHAPEL ORGAN	19	49
STRINGS					
	001	046	STEREO STRINGS 1	49	48
	002	047	STEREO STRINGS 2	48	49
	003	048	STRING ENSEMBLE	48	48
	004	049	SYNTH-STRINGS	50	48
	005	050	70'S SYNTH-STR.	50	49
	006	051	80'S SYNTH-STR.	50	50
	007	052	VIOLIN SECTION	40	48
	008	053	CHOIR	52	48
	009	054	SYNTH-VOICE	54	48
	010	055	SYNTH-PAD	90	48
	011	056	FANTASY	88	48
	012	057	NEW AGE	88	49
	013	058	WARM PAD	89	48
	014	059	WARM VOX	89	49
	015	060	POLYSYNTH PAD	90	49
	016	061	ATMOSPHERE PAD	99	48

Nome di gruppo	Numero di gruppo	Numero sequenziale	Nome del timbro	Cambio di programma	MSB di selezione banco
VARIOUS					
	001	062	ACOUSTIC BASS	32	48
	002	063	RIDE BASS	32	49
	003	064	FINGERED BASS 1	33	48
	004	065	FINGERED BASS 2	33	49
	005	066	FINGERED BASS 3	33	50
	006	067	PICKED BASS	34	48
	007	068	TRANCE BASS	38	48
	008	069	NYLON STR.GUITAR	24	48
	009	070	STEEL STR.GUITAR 1	25	48
	010	071	STEEL STR.GUITAR 2	25	49
	011	072	STEEL STR.GUITAR 3	25	50
	012	073	JAZZ GUITAR	26	48
	013	074	CLEAN GUITAR	27	49
	014	075	CHORUS CLEAN GUITAR	27	48
	015	076	CRUNCH ELEC.GUITAR 1	27	50
	016	077	CRUNCH ELEC.GUITAR 2	27	51
	017	078	OVERDRIVE GUITAR	29	48
	018	079	BREATHY ALTO SAX	65	49
	019	080	BREATHY TENOR SAX	66	49
	020	081	ALTO SAX	65	48
	021	082	TENOR SAX	66	48
	022	083	CLARINET	71	48
	023	084	FLUTE	73	48
	024	085	TRUMPET	56	48
	025	086	TROMBONE	57	48
	026	087	STEREO BRASS	61	48
	027	088	BRASS SECTION	61	49
	028	089	SYNTH-BRASS	62	48
	029	090	80'S SYNTH-BRASS	62	49
	030	091	SAW LEAD	81	48
	031	092	MELLOW SAW LEAD	81	49
	032	093	SQUARE LEAD	80	48
	033	094	ER HU	110	56
	034	095	YANG QIN	15	56
	035	096	ZHENG	107	56
	036	097	PI PA	105	56
	037	098	DI ZI	72	56
	038	099	XIAO	77	56
	039	100	SHENG	109	56
	040	101	SITAR	104	56
	041	102	TANPURA	104	57
	042	103	HARMONIUM	20	56
	043	104	SANTUR	15	58
	044	105	SHANAI	111	56
	045	106	KANUN	15	59
	046	107	LOUD	105	59
	047	108	NEY	72	57
GM TONES					
	001	109	GM PIANO 1	0	0
	002	110	GM PIANO 2	1	0
	003	111	GM PIANO 3	2	0
	004	112	GM HONKY-TONK	3	0
	005	113	GM E.PIANO 1	4	0
	006	114	GM E.PIANO 2	5	0
	007	115	GM HARPSICHORD	6	0
	008	116	GM CLAVI	7	0
	009	117	GM CELESTA	8	0
	010	118	GM GLOCKENSPIEL	9	0
	011	119	GM MUSIC BOX	10	0
	012	120	GM VIBRAPHONE	11	0
	013	121	GM MARIMBA	12	0
	014	122	GM XYLOPHONE	13	0
	015	123	GM TUBULAR BELL	14	0
	016	124	GM DULCIMER	15	0
	017	125	GM ORGAN 1	16	0

Nome di gruppo	Numero di gruppo	Numero sequenziale	Nome del timbro	Cambio di programma	MSB di selezione banco
	018	126	GM ORGAN 2	17	0
	019	127	GM ORGAN 3	18	0
	020	128	GM PIPE ORGAN	19	0
	021	129	GM REED ORGAN	20	0
	022	130	GM ACCORDION	21	0
	023	131	GM HARMONICA	22	0
	024	132	GM BANDONEON	23	0
	025	133	GM NYLON STR.GUITAR	24	0
	026	134	GM STEEL STR.GUITAR	25	0
	027	135	GM JAZZ GUITAR	26	0
	028	136	GM CLEAN GUITAR	27	0
	029	137	GM MUTE GUITAR	28	0
	030	138	GM OVERDRIVE GT	29	0
	031	139	GM DISTORTION GT	30	0
	032	140	GM GT HARMONICS	31	0
	033	141	GM ACOUSTIC BASS	32	0
	034	142	GM FINGERED BASS	33	0
	035	143	GM PICKED BASS	34	0
	036	144	GM FRETLESS BASS	35	0
	037	145	GM SLAP BASS 1	36	0
	038	146	GM SLAP BASS 2	37	0
	039	147	GM SYNTH-BASS 1	38	0
	040	148	GM SYNTH-BASS 2	39	0
	041	149	GM VIOLIN	40	0
	042	150	GM VIOLA	41	0
	043	151	GM CELLO	42	0
	044	152	GM CONTRABASS	43	0
	045	153	GM TREMOLO STRINGS	44	0
	046	154	GM PIZZICATO	45	0
	047	155	GM HARP	46	0
	048	156	GM TIMPANI	47	0
	049	157	GM STRINGS 1	48	0
	050	158	GM STRINGS 2	49	0
	051	159	GM SYNTH-STRINGS 1	50	0
	052	160	GM SYNTH-STRINGS 2	51	0
	053	161	GM CHOIR AAHS	52	0
	054	162	GM VOICE DOO	53	0
	055	163	GM SYNTH-VOICE	54	0
	056	164	GM ORCHESTRA HIT	55	0
	057	165	GM TRUMPET	56	0
	058	166	GM TROMBONE	57	0
	059	167	GM TUBA	58	0
	060	168	GM MUTE TRUMPET	59	0
	061	169	GM FRENCH HORN	60	0
	062	170	GM BRASS	61	0
	063	171	GM SYNTH-BRASS 1	62	0
	064	172	GM SYNTH-BRASS 2	63	0
	065	173	GM SOPRANO SAX	64	0
	066	174	GM ALTO SAX	65	0
	067	175	GM TENOR SAX	66	0
	068	176	GM BARITONE SAX	67	0
	069	177	GM OBOE	68	0
	070	178	GM ENGLISH HORN	69	0
	071	179	GM BASSOON	70	0
	072	180	GM CLARINET	71	0
	073	181	GM PICCOLO	72	0
	074	182	GM FLUTE	73	0
	075	183	GM RECORDER	74	0
	076	184	GM PAN FLUTE	75	0
	077	185	GM BOTTLE BLOW	76	0
	078	186	GM SHAKUHACHI	77	0
	079	187	GM WHISTLE	78	0
	080	188	GM OCARINA	79	0
	081	189	GM SQUARE LEAD	80	0
	082	190	GM SAW LEAD	81	0
	083	191	GM CALLIOPE	82	0
	084	192	GM CHIFF LEAD	83	0
	085	193	GM CHARANG	84	0
	086	194	GM VOICE LEAD	85	0
	087	195	GM FIFTH LEAD	86	0
	088	196	GM BASS+LEAD	87	0
	089	197	GM FANTASY	88	0

Nome di gruppo	Numero di gruppo	Numero sequenziale	Nome del timbro	Cambio di programma	MSB di selezione banco
	090	198	GM WARM PAD	89	0
	091	199	GM POLYSYNTH	90	0
	092	200	GM SPACE CHOIR	91	0
	093	201	GM BOWED GLASS	92	0
	094	202	GM METAL PAD	93	0
	095	203	GM HALO PAD	94	0
	096	204	GM SWEEP PAD	95	0
	097	205	GM RAIN DROP	96	0
	098	206	GM SOUND TRACK	97	0
	099	207	GM CRYSTAL	98	0
	100	208	GM ATMOSPHERE	99	0
	101	209	GM BRIGHTNESS	100	0
	102	210	GM GOBLINS	101	0
	103	211	GM ECHOES	102	0
	104	212	GM SF	103	0
	105	213	GM SITAR	104	0
	106	214	GM BANJO	105	0
	107	215	GM SHAMISEN	106	0
	108	216	GM KOTO	107	0
	109	217	GM THUMB PIANO	108	0
	110	218	GM BAGPIPE	109	0
	111	219	GM FIDDLE	110	0
	112	220	GM SHANAI	111	0
	113	221	GM TINKLE BELL	112	0
	114	222	GM AGOGO	113	0
	115	223	GM STEEL DRUMS	114	0
	116	224	GM WOOD BLOCK	115	0
	117	225	GM TAIKO	116	0
	118	226	GM MELODIC TOM	117	0
	119	227	GM SYNTH-DRUM	118	0
	120	228	GM REVERSE CYMBAL	119	0
	121	229	GM GT FRET NOISE	120	0
	122	230	GM BREATH NOISE	121	0
	123	231	GM SEASHORE	122	0
	124	232	GM BIRD	123	0
	125	233	GM TELEPHONE	124	0
	126	234	GM HELICOPTER	125	0
	127	235	GM APPLAUSE	126	0
	128	236	GM GUNSHOT	127	0
	129	237	STANDARD SET 1	0	120
	130	238	STANDARD SET 2	1	120
	131	239	STANDARD SET 3	2	120
	132	240	STANDARD SET 4	3	120
	133	241	ROOM SET	8	120
	134	242	HIP-HOP SET	9	120
	135	243	POWER SET	16	120
	136	244	ELECTRONIC SET	24	120
	137	245	SYNTH SET 1	25	120
	138	246	SYNTH SET 2	30	120
	139	247	TRANCE SET	31	120
	140	248	JAZZ SET	32	120
	141	249	BRUSH SET	40	120
	142	250	ORCHESTRA SET	48	120

 **NOTA**

- Mentre è selezionato il timbro numerato in sequenza 071 (STEEL STR.GUITAR 2) o 072 (STEEL STR.GUITAR 3), premendo tasti multipli sull'estremità del lato sinistro della tastiera, si riprodurrà un suono di accompagnamento di chitarra. Ciò non è indice di malfunzionamento.
- Vedere la "Lista di assegnazione batteria" (pagina A-4) per lo strumento a percussione assegnato ad ogni tasto della tastiera quando è selezionato un set batteria (numero sequenziale da 237 a 250).

Lista di assegnazione batteria

Numero di tasto/note	STANDARD SET 1	STANDARD SET 2	STANDARD SET 3	STANDARD SET 4	ROOM SET	HIP-HOP SET	POWER SET	ELECTRONIC SET	SYNTH SET 1	SYNTH SET 2	TRANCE SET	JAZZ SET	BRUSH SET	ORCHESTRA SET
E1 28	High O	←	←	←	←	←	←	←	←	←	←	←	←	Closed Hi-Hat
F1 29	Sleep	←	←	←	←	←	←	←	←	←	←	←	←	Pedal Hi-Hat
F1 30	Scratch Push	←	←	←	←	←	←	←	←	←	←	←	←	Open Hi-Hat
G1 31	Scratch Pull	←	←	←	←	←	←	←	←	←	←	←	←	Ride Cymbal 1
A1 32	Sicks	←	←	←	←	←	←	←	←	←	←	←	←	←
A1 33	Square Click	←	←	←	←	←	←	←	←	←	←	←	←	←
B1 34	Metronome Click	←	←	←	←	←	←	←	←	←	←	←	←	←
B1 35	Metronome Bell	←	←	←	←	←	←	←	←	←	←	←	←	←
C2 36	Standard1 Kick 2	Standard2 Kick 2	Standard3 Kick 2	Standard4 Kick 2	Room Kick 2	Hip-Hop Kick 2	Power Kick 2	Elec. Kick 2	Synth1 Kick 2	Synth2 Kick 2	Trance Kick 2	Jazz Kick 2	Jazz Kick 2	Jazz Kick 1
C2 37	Standard1 Kick 1	Standard2 Kick 1	Standard3 Kick 1	Standard4 Kick 1	Room Kick 1	Hip-Hop Kick 1	Power Kick 1	Elec. Kick 1	Synth1 Kick 1	Synth2 Kick 1	Trance Kick 1	Jazz Kick 1	Jazz Kick 1	Concert BD
D2 38	Side Stick	Standard2 Side Stick	Standard3 Side Stick	Standard4 Side Stick	Room Side Stick	Hip-Hop Side Stick	Power Side Stick	Elec. Side Stick	Synth1 Side Stick	Synth2 Side Stick	Trance Side Stick	Jazz Side Stick	Brush Side Stick	Concert SD
E2 40	Hand Clap	Standard2 Hand Clap	Standard3 Hand Clap	Standard4 Hand Clap	Room Hand Clap	Hip-Hop Hand Clap	Power Hand Clap	Elec. Hand Clap	Synth1 Hand Clap	Synth2 Hand Clap	Trance Hand Clap	Jazz Hand Clap	Brush Hand Clap	Cataniets
F2 41	Standard1 Snare 2	Standard2 Snare 2	Standard3 Snare 2	Standard4 Snare 2	Room Snare 2	Hip-Hop Snare 2	Power Snare 2	Elec. Snare 2	Synth1 Snare 2	Synth2 Snare 2	Trance Snare 2	Jazz Snare 2	Brush Snare 2	Concert SD
F2 42	Standard1 Snare 1	Standard2 Snare 1	Standard3 Snare 1	Standard4 Snare 1	Room Snare 1	Hip-Hop Snare 1	Power Snare 1	Elec. Snare 1	Synth1 Snare 1	Synth2 Snare 1	Trance Snare 1	Jazz Snare 1	Brush Snare 1	Timpani F
G2 43	Low Tom 2	Standard2 Closed Hi-Hat	Standard3 Low Tom 2	Standard4 Low Tom 2	Room Low Tom 2	Hip-Hop Closed Hi-Hat	Room Low Tom 2	Elec. Low Tom 2	Synth1 Low Tom 2	Synth2 Low Tom 2	Trance Closed Hi-Hat	Jazz Snare 1	Brush Snare 1	Timpani F
G2 44	Closed Hi-Hat	Standard2 Pedal Hi-Hat	Standard3 Pedal Hi-Hat	Standard4 Pedal Hi-Hat	Room Pedal Hi-Hat	Hip-Hop Pedal Hi-Hat	Room Pedal Hi-Hat	Elec. Pedal Hi-Hat	Synth1 Pedal Hi-Hat	Synth2 Pedal Hi-Hat	Trance Pedal Hi-Hat	Jazz Snare 1	Brush Snare 1	Timpani G
A2 45	Low Tom 1	Standard2 Mid Tom 2	Standard3 Mid Tom 2	Standard4 Mid Tom 2	Room Mid Tom 2	Hip-Hop Mid Tom 2	Room Mid Tom 2	Elec. Mid Tom 2	Synth1 Mid Tom 2	Synth2 Mid Tom 2	Trance Mid Tom 2	Jazz Snare 1	Brush Snare 1	Timpani G
B2 46	Open Hi-Hat	Standard2 Open Hi-Hat	Standard3 Open Hi-Hat	Standard4 Open Hi-Hat	Room Open Hi-Hat	Hip-Hop Open Hi-Hat	Room Open Hi-Hat	Elec. Open Hi-Hat	Synth1 Open Hi-Hat	Synth2 Open Hi-Hat	Trance Open Hi-Hat	Jazz Snare 1	Brush Snare 1	Timpani A
C3 48	High Tom 1	Standard2 High Tom 2	Standard3 High Tom 2	Standard4 High Tom 2	Room High Tom 2	Hip-Hop High Tom 2	Room High Tom 2	Elec. High Tom 2	Synth1 High Tom 2	Synth2 High Tom 2	Trance High Tom 2	Jazz Snare 1	Brush Snare 1	Timpani B
D3 50	Crash Cymbal 1	Standard2 Crash Cymbal 1	Standard3 Crash Cymbal 1	Standard4 Crash Cymbal 1	Room Crash Cymbal 1	Hip-Hop Crash Cymbal 1	Room Crash Cymbal 1	Elec. Crash Cymbal 1	Synth1 Crash Cymbal 1	Synth2 Crash Cymbal 1	Trance Crash Cymbal 1	Jazz Snare 1	Brush Snare 1	Timpani C
E3 52	High Tom 2	Standard2 High Tom 1	Standard3 High Tom 1	Standard4 High Tom 1	Room High Tom 1	Hip-Hop High Tom 1	Room High Tom 1	Elec. High Tom 1	Synth1 High Tom 1	Synth2 High Tom 1	Trance High Tom 1	Jazz Snare 1	Brush Snare 1	Timpani d
F3 53	Ride Cymbal 1	Standard2 Ride Cymbal 1	Standard3 Ride Cymbal 1	Standard4 Ride Cymbal 1	Room Ride Cymbal 1	Hip-Hop Ride Cymbal 1	Room Ride Cymbal 1	Elec. Ride Cymbal 1	Synth1 Ride Cymbal 1	Synth2 Ride Cymbal 1	Trance Ride Cymbal 1	Jazz Snare 1	Brush Snare 1	Timpani e
F3 54	Chinese Cymbal	Standard2 Chinese Cymbal	Standard3 Chinese Cymbal	Standard4 Chinese Cymbal	Room Chinese Cymbal	Hip-Hop Chinese Cymbal	Room Chinese Cymbal	Elec. Chinese Cymbal	Synth1 Chinese Cymbal	Synth2 Chinese Cymbal	Trance Chinese Cymbal	Jazz Snare 1	Brush Snare 1	Timpani f
G3 55	Ride Bell	Standard2 Tambourine	Standard3 Tambourine	Standard4 Tambourine	Room Tambourine	Hip-Hop Tambourine	Room Tambourine	Elec. Tambourine	Synth1 Tambourine	Synth2 Tambourine	Trance Tambourine	Jazz Snare 1	Brush Snare 1	Timpani f
A3 57	Splash Cymbal	Standard2 Cowbell	Standard3 Cowbell	Standard4 Cowbell	Room Cowbell	Hip-Hop Cowbell	Room Cowbell	Elec. Cowbell	Synth1 Cowbell	Synth2 Cowbell	Trance Cowbell	Jazz Snare 1	Brush Snare 1	Concert Cymbal 2
B3 59	Crash Cymbal 2	Standard2 Crash Cymbal 2	Standard3 Crash Cymbal 2	Standard4 Crash Cymbal 2	Room Crash Cymbal 2	Hip-Hop Crash Cymbal 2	Room Crash Cymbal 2	Elec. Crash Cymbal 2	Synth1 Crash Cymbal 2	Synth2 Crash Cymbal 2	Trance Crash Cymbal 2	Jazz Snare 1	Brush Snare 1	Concert Cymbal 2
C4 60	Vibraslap	Standard2 Ride Cymbal 2	Standard3 Ride Cymbal 2	Standard4 Ride Cymbal 2	Room Ride Cymbal 2	Hip-Hop Ride Cymbal 2	Room Ride Cymbal 2	Elec. Ride Cymbal 2	Synth1 Ride Cymbal 2	Synth2 Ride Cymbal 2	Trance Ride Cymbal 2	Jazz Snare 1	Brush Snare 1	Concert Cymbal 2
C4 61	High Bongo	Standard2 High Bongo	Standard3 High Bongo	Standard4 High Bongo	Room High Bongo	Hip-Hop High Bongo	Room High Bongo	Elec. High Bongo	Synth1 High Bongo	Synth2 High Bongo	Trance High Bongo	Jazz Snare 1	Brush Snare 1	Concert Cymbal 2
D4 62	Low Bongo	Standard2 Low Bongo	Standard3 Low Bongo	Standard4 Low Bongo	Room Low Bongo	Hip-Hop Low Bongo	Room Low Bongo	Elec. Low Bongo	Synth1 Low Bongo	Synth2 Low Bongo	Trance Low Bongo	Jazz Snare 1	Brush Snare 1	Concert Cymbal 2
E4 64	Mute High Conga	Standard2 Mute High Conga	Standard3 Mute High Conga	Standard4 Mute High Conga	Room Mute High Conga	Hip-Hop Mute High Conga	Room Mute High Conga	Elec. Mute High Conga	Synth1 Mute High Conga	Synth2 Mute High Conga	Trance Mute High Conga	Jazz Snare 1	Brush Snare 1	Concert Cymbal 2
F4 65	Open High Conga	Standard2 Open High Conga	Standard3 Open High Conga	Standard4 Open High Conga	Room Open High Conga	Hip-Hop Open High Conga	Room Open High Conga	Elec. Open High Conga	Synth1 Open High Conga	Synth2 Open High Conga	Trance Open High Conga	Jazz Snare 1	Brush Snare 1	Concert Cymbal 2
G4 67	Open Low Conga	Standard2 Open Low Conga	Standard3 Open Low Conga	Standard4 Open Low Conga	Room Open Low Conga	Hip-Hop Open Low Conga	Room Open Low Conga	Elec. Open Low Conga	Synth1 Open Low Conga	Synth2 Open Low Conga	Trance Open Low Conga	Jazz Snare 1	Brush Snare 1	Concert Cymbal 2
A4 69	High Timbale	Standard2 High Timbale	Standard3 High Timbale	Standard4 High Timbale	Room High Timbale	Hip-Hop High Timbale	Room High Timbale	Elec. High Timbale	Synth1 High Timbale	Synth2 High Timbale	Trance High Timbale	Jazz Snare 1	Brush Snare 1	Concert Cymbal 2
B4 71	Low Timbale	Standard2 Low Timbale	Standard3 Low Timbale	Standard4 Low Timbale	Room Low Timbale	Hip-Hop Low Timbale	Room Low Timbale	Elec. Low Timbale	Synth1 Low Timbale	Synth2 Low Timbale	Trance Low Timbale	Jazz Snare 1	Brush Snare 1	Concert Cymbal 2
C5 72	High Agogo	Standard2 High Agogo	Standard3 High Agogo	Standard4 High Agogo	Room High Agogo	Hip-Hop High Agogo	Room High Agogo	Elec. High Agogo	Synth1 High Agogo	Synth2 High Agogo	Trance High Agogo	Jazz Snare 1	Brush Snare 1	Concert Cymbal 2
D5 74	Low Agogo	Standard2 Low Agogo	Standard3 Low Agogo	Standard4 Low Agogo	Room Low Agogo	Hip-Hop Low Agogo	Room Low Agogo	Elec. Low Agogo	Synth1 Low Agogo	Synth2 Low Agogo	Trance Low Agogo	Jazz Snare 1	Brush Snare 1	Concert Cymbal 2
E5 76	Cabasa	Standard2 Cabasa	Standard3 Cabasa	Standard4 Cabasa	Room Cabasa	Hip-Hop Cabasa	Room Cabasa	Elec. Cabasa	Synth1 Cabasa	Synth2 Cabasa	Trance Cabasa	Jazz Snare 1	Brush Snare 1	Concert Cymbal 2
F5 77	Maracas	Standard2 Maracas	Standard3 Maracas	Standard4 Maracas	Room Maracas	Hip-Hop Maracas	Room Maracas	Elec. Maracas	Synth1 Maracas	Synth2 Maracas	Trance Maracas	Jazz Snare 1	Brush Snare 1	Concert Cymbal 2
G5 79	Long Low Whistle	Standard2 Long Low Whistle	Standard3 Long Low Whistle	Standard4 Long Low Whistle	Room Long Low Whistle	Hip-Hop Long Low Whistle	Room Long Low Whistle	Elec. Long Low Whistle	Synth1 Long Low Whistle	Synth2 Long Low Whistle	Trance Long Low Whistle	Jazz Snare 1	Brush Snare 1	Concert Cymbal 2
A5 81	Short Guro	Standard2 Short Guro	Standard3 Short Guro	Standard4 Short Guro	Room Short Guro	Hip-Hop Short Guro	Room Short Guro	Elec. Short Guro	Synth1 Short Guro	Synth2 Short Guro	Trance Short Guro	Jazz Snare 1	Brush Snare 1	Concert Cymbal 2
B5 83	Long Guro	Standard2 Long Guro	Standard3 Long Guro	Standard4 Long Guro	Room Long Guro	Hip-Hop Long Guro	Room Long Guro	Elec. Long Guro	Synth1 Long Guro	Synth2 Long Guro	Trance Long Guro	Jazz Snare 1	Brush Snare 1	Concert Cymbal 2
C6 84	Claves	Standard2 Claves	Standard3 Claves	Standard4 Claves	Room Claves	Hip-Hop Claves	Room Claves	Elec. Claves	Synth1 Claves	Synth2 Claves	Trance Claves	Jazz Snare 1	Brush Snare 1	Concert Cymbal 2
D6 86	High Wood Block	Standard2 High Wood Block	Standard3 High Wood Block	Standard4 High Wood Block	Room High Wood Block	Hip-Hop High Wood Block	Room High Wood Block	Elec. High Wood Block	Synth1 High Wood Block	Synth2 High Wood Block	Trance High Wood Block	Jazz Snare 1	Brush Snare 1	Concert Cymbal 2
E6 88	Low Wood Block	Standard2 Low Wood Block	Standard3 Low Wood Block	Standard4 Low Wood Block	Room Low Wood Block	Hip-Hop Low Wood Block	Room Low Wood Block	Elec. Low Wood Block	Synth1 Low Wood Block	Synth2 Low Wood Block	Trance Low Wood Block	Jazz Snare 1	Brush Snare 1	Concert Cymbal 2
F6 89	Mute Cuica	Standard2 Mute Cuica	Standard3 Mute Cuica	Standard4 Mute Cuica	Room Mute Cuica	Hip-Hop Mute Cuica	Room Mute Cuica	Elec. Mute Cuica	Synth1 Mute Cuica	Synth2 Mute Cuica	Trance Mute Cuica	Jazz Snare 1	Brush Snare 1	Concert Cymbal 2
	Open Cuica	Standard2 Open Cuica	Standard3 Open Cuica	Standard4 Open Cuica	Room Open Cuica	Hip-Hop Open Cuica	Room Open Cuica	Elec. Open Cuica	Synth1 Open Cuica	Synth2 Open Cuica	Trance Open Cuica	Jazz Snare 1	Brush Snare 1	Concert Cymbal 2
	Mute Triangle	Standard2 Mute Triangle	Standard3 Mute Triangle	Standard4 Mute Triangle	Room Mute Triangle	Hip-Hop Mute Triangle	Room Mute Triangle	Elec. Mute Triangle	Synth1 Mute Triangle	Synth2 Mute Triangle	Trance Mute Triangle	Jazz Snare 1	Brush Snare 1	Concert Cymbal 2
	Open Triangle	Standard2 Open Triangle	Standard3 Open Triangle	Standard4 Open Triangle	Room Open Triangle	Hip-Hop Open Triangle	Room Open Triangle	Elec. Open Triangle	Synth1 Open Triangle	Synth2 Open Triangle	Trance Open Triangle	Jazz Snare 1	Brush Snare 1	Concert Cymbal 2
	Shaker	Standard2 Shaker	Standard3 Shaker	Standard4 Shaker	Room Shaker	Hip-Hop Shaker	Room Shaker	Elec. Shaker	Synth1 Shaker	Synth2 Shaker	Trance Shaker	Jazz Snare 1	Brush Snare 1	Concert Cymbal 2
	Jingle Bell	Standard2 Jingle Bell	Standard3 Jingle Bell	Standard4 Jingle Bell	Room Jingle Bell	Hip-Hop Jingle Bell	Room Jingle Bell	Elec. Jingle Bell	Synth1 Jingle Bell	Synth2 Jingle Bell	Trance Jingle Bell	Jazz Snare 1	Brush Snare 1	Concert Cymbal 2
	Bell Tree	Standard2 Bell Tree	Standard3 Bell Tree	Standard4 Bell Tree	Room Bell Tree	Hip-Hop Bell Tree	Room Bell Tree	Elec. Bell Tree	Synth1 Bell Tree	Synth2 Bell Tree	Trance Bell Tree	Jazz Snare 1	Brush Snare 1	Concert Cymbal 2
	Castanets	Standard2 Castanets	Standard3 Castanets	Standard4 Castanets	Room Castanets	Hip-Hop Castanets	Room Castanets	Elec. Castanets	Synth1 Castanets	Synth2 Castanets	Trance Castanets	Jazz Snare 1	Brush Snare 1	Concert Cymbal 2
	Mute Surdo	Standard2 Mute Surdo	Standard3 Mute Surdo	Standard4 Mute Surdo	Room Mute Surdo	Hip-Hop Mute Surdo	Room Mute Surdo	Elec. Mute Surdo	Synth1 Mute Surdo	Synth2 Mute Surdo	Trance Mute Surdo	Jazz Snare 1	Brush Snare 1	Concert Cymbal 2
	Open Surdo	Standard2 Open Surdo	Standard3 Open Surdo	Standard4 Open Surdo	Room Open Surdo	Hip-Hop Open Surdo	Room Open Surdo	Elec. Open Surdo	Synth1 Open Surdo	Synth2 Open Surdo	Trance Open Surdo	Jazz Snare 1	Brush Snare 1	Concert Cymbal 2
	Applause 1	Standard2 Applause 1	Standard3 Applause 1	Standard4 Applause 1	Room Applause 1	Hip-Hop Applause 1	Room Applause 1	Elec. Applause 1	Synth1 Applause 1	Synth2 Applause 1	Trance Applause 1	Jazz Snare 1	Brush Snare 1	Concert Cymbal 2
	Applause 2	Standard2 Applause 2	Standard3 Applause 2	Standard4 Applause 2	Room Applause 2	Hip-Hop Applause 2	Room Applause 2	Elec. Applause 2	Synth1 Applause 2	Synth2 Applause 2	Trance Applause 2	Jazz Snare 1	Brush Snare 1	Concert Cymbal 2

• “←” indica che un tasto è assegnato agli stessi timbri come per STANDARD SET 1.

Lista dei ritmi

Nome di gruppo	Numero di gruppo	Numero sequenziale	Nome di ritmo
POPS/DANCE/ROCK			
POPS			
	001	001	POP
	002	002	ACOUSTIC GUITAR POP
	003	003	FAST POP
	004	004	FUNK POP
	005	005	POP ROCK
	006	006	6/8 POP
	007	007	FAST SOUL
	008	008	SLOW SOUL
	009	009	60's SOUL
	010	010	POP SHUFFLE
8 BEAT/16 BEAT			
	011	011	STRAIGHT 8 BEAT 1
	012	012	STRAIGHT 8 BEAT 2
	013	013	FUNK 8 BEAT
	014	014	MELLOW 8 BEAT
	015	015	GUITAR 8 BEAT
	016	016	8 BEAT
	017	017	8 BEAT POP
	018	018	OLDIES 8 BEAT
	019	019	60's 8 BEAT
	020	020	16 BEAT
	021	021	16 BEAT SHUFFLE
DANCE			
	022	022	HIP-HOP
	023	023	DANCE POP
	024	024	DISCO POP
	025	025	TECHNO POP
	026	026	TRANCE
	027	027	MODERN R&B
	028	028	MODERN DANCE
	029	029	DISCO SOUL
ROCK			
	030	030	STRAIGHT ROCK
	031	031	SHUFFLE ROCK
	032	032	SHUFFLE BLUES
	033	033	ROCK BLUES
	034	034	EP BLUES
	035	035	SLOW BLUES
	036	036	SOFT ROCK
	037	037	LATIN ROCK
	038	038	SLOW ROCK
	039	039	50's ROCK
	040	040	50's PIANO ROCK
	041	041	NEW ORLNS R&R
	042	042	60's ROCK
	043	043	ROCK
	044	044	70's PIANO ROCK
	045	045	ROCK WALTZ
JAZZ/EUROPEAN			
JAZZ			
	001	046	SLOW BIG BAND
	002	047	MIDDLE BIG BAND
	003	048	FAST BIG BAND
	004	049	ORCHESTRA SWING
	005	050	SWING
	006	051	SLOW SWING
	007	052	JAZZ WALTZ
	008	053	FOX TROT
	009	054	QUICKSTEP
	010	055	JAZZ COMBO 1
EUROPEAN			
	011	056	SCHLAGER
	012	057	POLKA

Nome di gruppo	Numero di gruppo	Numero sequenziale	Nome di ritmo
	013	058	WALTZ 1
	014	059	WALTZ 2
	015	060	SLOW WALTZ
	016	061	VIENNESE WALTZ
	017	062	FRENCH WALTZ
	018	063	SERENADE
	019	064	TANGO
	020	065	MARCH 1
	021	066	MARCH 2
LATIN			
LATIN I			
	001	067	BOSSA NOVA
	002	068	SLOW BOSSA NOVA
	003	069	BEGUINE
	004	070	SAMBA 1
	005	071	SAMBA 2
	006	072	MAMBO
	007	073	RHUMBA
	008	074	CHA-CHA-CHA
	009	075	MERENGUE
	010	076	BOLERO
	011	077	SALSA 1
	012	078	SALSA 2
	013	079	REGGAE
	014	080	POP REGGAE
	015	081	SKA
LATIN II			
	016	082	REGGAETON 1
	017	083	REGGAETON 2
	018	084	CUMBIA
	019	085	CALYPSO
	020	086	FORRO
	021	087	PAGODE
	022	088	BANDA
	023	089	PASILLO
	024	090	ARGENTINE CUMBIA
	025	091	PUNTA
	026	092	BACHATA
WORLD			
WORLD I			
AMERICAN			
	001	093	DIXIE
	002	094	TEX-MEX
	003	095	FAST GOSPEL
	004	096	SLOW GOSPEL
	005	097	HAWAIIAN
SPANISH/EASTERN EUROPEAN			
	006	098	PASODOBLE
	007	099	CAUCASIAN
	008	100	RUSSIAN CHANSON 1
	009	101	RUSSIAN CHANSON 2
	010	102	POLISH WALTZ
ARABIC/ORIENTAL			
	011	103	SIRTAKI
	012	104	MUS
	013	105	ADANI
	014	106	BALADI
	015	107	KHALIJI
	016	108	MALFOUF
WORLD II			
INDIAN			
	017	109	BHANGRA
	018	110	DADRA
	019	111	GARBA
	020	112	KEHARWA

Nome di gruppo	Numero di gruppo	Numero sequenziale	Nome di ritmo
	021	113	DANDIYA
	022	114	TEEN TAAL
	023	115	BHAJAN
CHINESE			
	024	116	GUANGDONG
	025	117	JIANGNAN
	026	118	BEIJING
	027	119	DONGBEIYANGGE
	028	120	JINGJU
	029	121	HUANGMEIXI
	030	122	QINQIANG
	031	123	YUJU
	032	124	YAOZU
	033	125	DAIZU
	034	126	MIAOZU
	035	127	MENGGU
	036	128	XINJIANG
	037	129	ZANGZU
SOUTHEAST ASIAN			
	038	130	KRONCONG
	039	131	DANGDUT
JAPANESE			
	040	132	ENKA
COUNTRY/VARIOUS			
COUNTRY			
	001	133	MODERN COUNTRY
	002	134	COUNTRY 8 BEAT
	003	135	COUNTRY BALLAD
	004	136	COUNTRY SHUFFLE
	005	137	FINGER PICKING COUNTRY
	006	138	COUNTRY WALTZ
	007	139	BLUEGRASS
VARIOUS			
	008	140	CHRISTMAS SONG
	009	141	CHRISTMAS WALTZ
	010	142	SCREEN SWING
	011	143	SYMPHONY
	012	144	STR QUARTET
BALLAD			
BALLAD			
	001	145	PIANO ROCK BALLAD
	002	146	90's BALLAD
	003	147	MODERN BALLAD
	004	148	ELECTRIC BALLAD
	005	149	SLOW BALLAD 1
	006	150	SLOW BALLAD 2
	007	151	R&B BALLAD
	008	152	16 BEAT BALLAD
	009	153	SOUL BALLAD
	010	154	POP BALLAD 1
	011	155	POP BALLAD 2
	012	156	PIANO WALTZ BALLAD
	013	157	90's 6/8 BALLAD
	014	158	6/8 BALLAD 1
	015	159	6/8 BALLAD 2
	016	160	ROCK BALLAD
PIANO RHYTHMS			
PIANO RHYTHMS			
	001	161	PIANO 8 BEAT
	002	162	PIANO BALLAD 1
	003	163	PIANO BALLAD 2
	004	164	EP BALLAD 1
	005	165	EP BALLAD 2
	006	166	BLUES BALLAD
	007	167	JAZZ COMBO 2
	008	168	JAZZ COMBO 3
	009	169	RAGTIME
	010	170	BOOGIE-WOOGIE

Nome di gruppo	Numero di gruppo	Numero sequenziale	Nome di ritmo
	011	171	PIANO ROCK & ROLL
	012	172	ARPEGGIO 1
	013	173	ARPEGGIO 2
	014	174	ARPEGGIO 3
	015	175	PIANO MARCH 1
	016	176	PIANO MARCH 2
	017	177	STRIDE PIANO
	018	178	WALTZ 3
	019	179	WALTZ 4
	020	180	WALTZ 5

 **NOTA**

- I ritmi in numero sequenziale da 171 a 180 non vengono riprodotti se non viene eseguito un accordo.

Lista delle preregolazioni musicali

Nome di gruppo	Numero di gruppo	Numero sequenziale	Nome di brano preinstallato
1			
POPS			
1	1	1	Soft Pop
2	2	2	Winter Pop
3	3	3	Oldies Pop
4	4	4	Alpine Flora
5	5	5	Gypsy
6	6	6	Rain Pop
7	7	7	Movie Waltz
8	8	8	Funky Pop
9	9	9	Love Pop
10	10	10	60's Pop
11	11	11	Rising Sun
12	12	12	Pop Ska
13	13	13	Weep Blues
14	14	14	Cartoon
15	15	15	Carol
16	16	16	My Life
17	17	17	Blue Love
18	18	18	Xmas Pop
19	19	19	Shuffle Pop1
20	20	20	Shuffle Pop2
21	21	21	70's Soul
22	22	22	70's Pop
23	23	23	West Coast
24	24	24	Bossa Pop
25	25	25	Radio Pop
26	26	26	Crazy Roll
27	27	27	80's Pop 1
28	28	28	80's Pop 2
29	29	29	UK Pop 1
30	30	30	UK Pop 2
31	31	31	A Feeling
32	32	32	Calling
33	33	33	80's EuroPop
34	34	34	The World
35	35	35	Mexican Pop
36	36	36	Guitar Pop
37	37	37	90's Pop
38	38	38	Wonder
39	39	39	Modern Pop 1
40	40	40	Modern Pop 2
41	41	41	MdrnPopRock
DANCE			
42	42	42	Funky Disco
43	43	43	Funky Clavi
44	44	44	Disco Soul
45	45	45	70's Disco
46	46	46	Disco Lady
47	47	47	Staying
48	48	48	Up&Down
49	49	49	80's Disco
50	50	50	80'sDancePop
51	51	51	Bb Girl
52	52	52	Blv Disco
53	53	53	Lady Jam
54	54	54	Into Your H
55	55	55	Euro Pop
56	56	56	Modern Dance
57	57	57	Trance
58	58	58	ShuffleDance
ROCK			
59	59	59	50's Rock 1
60	60	60	50's Rock 2
61	61	61	Heartache
62	62	62	EP R&R
63	63	63	Pop R&B
64	64	64	60's Rock 1
65	65	65	60's Rock 2
66	66	66	60's Rock 3
67	67	67	60's Rock 4
68	68	68	60's Rock 5
69	69	69	Get Rock
70	70	70	Honky Rock
71	71	71	Wild Rock
72	72	72	Alligator
73	73	73	Movie Rock
74	74	74	Pop Rock

Nome di gruppo	Numero di gruppo	Numero sequenziale	Nome di brano preinstallato
2			
CLASSIC			
1	87	87	Canon
2	88	88	Air G String
3	89	89	Je Te Veux
4	90	90	Adagio
5	91	91	Spring
6	92	92	Ave Maria
7	93	93	JesusBleibet
8	94	94	Symphony 25
9	95	95	Symphony 40
10	96	96	HungriaDance
11	97	97	Eine Kleine
12	98	98	Pathetique
13	99	99	Moonlight
14	100	100	PstlSymphony
15	101	101	Ode To Joy
16	102	102	Le Cygne
17	103	103	Swan Lake
18	104	104	Valse Fleurs
19	105	105	Habanera
20	106	106	Nocturne
21	107	107	Etude
22	108	108	FrenchCancan
23	109	109	Fantaisielmp
24	110	110	Humoresque
25	111	111	Pavane
26	112	112	Hope & Glory
27	113	113	Moldau
28	114	114	FromNewWorld
29	115	115	Reverie
30	116	116	Nutcracker
31	117	117	Liebestraume
32	118	118	Gymnopedies
33	119	119	Jupiter
34	120	120	Entertainer
35	121	121	MapleLeafRag
TRAD			
36	122	122	Michael Row
37	123	123	GrndpasClock
38	124	124	Troika
39	125	125	AuldLangSyne
40	126	126	Aloha Oe
41	127	127	O Sole Mio
42	128	128	Furusato
43	129	129	SzlaDziweczka
44	130	130	Battle Hymn
45	131	131	Condor
46	132	132	ScarboroFair
47	133	133	Danny Boy
48	134	134	Greensleeves
49	135	135	Annie Laurie
50	136	136	AmazingGrace
51	137	137	WeWishU Xmas
52	138	138	Silent Night
53	139	139	Joy To World
54	140	140	YankeeDoodle
55	141	141	Clamt Polka
56	142	142	TaRaRaBoom
57	143	143	Double Eagle
58	144	144	Blauen Donau
59	145	145	Yellow Rose
60	146	146	BeautDreamer
LATIN			
61	147	147	Satellite
62	148	148	Rio

Nome di gruppo	Numero di gruppo	Numero sequenziale	Nome di brano preinstallato
	63	149	Aqua
	64	150	Single
	65	151	Sea Shore
	66	152	Poor Pitch
	67	153	Mountain
	68	154	Heartless
	69	155	Carnival
	70	156	Mythology
	71	157	Tico-Tico
	72	158	Beguine
	73	159	Amapola
	74	160	La Paloma
	75	161	Banana Boat
	76	162	Peanut
	77	163	A Cup Of
	78	164	Jamaica
	79	165	60's Movie 1
	80	166	60's Movie 2
	81	167	The No.5
	82	168	Everyday
	83	169	Kiss Me
	84	170	El Tango
	85	171	El Choclo
	86	172	Reggae 1
	87	173	Reggae 2
	88	174	Pop Reggae 1
	89	175	Pop Reggae 2
	90	176	Latin Rock 1
	91	177	Latin Rock 2
	92	178	Modern Latin
COUNTRY			
	93	179	US Folk 1
	94	180	US Folk 2
	95	181	50's Country
	96	182	70's Country
	97	183	60's Folk
	98	184	Tree
	99	185	A Friend
	100	186	Cowboy
	101	187	Country Bld1
	102	188	Country Bld2
	103	189	Country Bld3
	104	190	CountryWaltz
	105	191	Mdrn Country
3			
BALLAD			
	1	192	Love Ballad
	2	193	R&B Ballad
	3	194	Soul Ballad
	4	195	Blues Ballad
	5	196	MovieBallad1
	6	197	MovieBallad2
	7	198	MovieBallad3
	8	199	Xmas Ballad
	9	200	Love Me
	10	201	Oldies Bld 1
	11	202	Oldies Bld 2
	12	203	Oldies Bld 3
	13	204	Oldies Bld 4
	14	205	E World
	15	206	Guitar Bld 1
	16	207	Guitar Bld 2
	17	208	Moon Waltz
	18	209	Theme
	19	210	Paradise
	20	211	60's Ballad1
	21	212	60's Ballad2
	22	213	Baroque Bld
	23	214	FrenchBallad
	24	215	Everywhere
	25	216	Wonderful
	26	217	70's Ballad1
	27	218	70's Ballad2
	28	219	70's Ballad3
	29	220	My Song
	30	221	Peace
	31	222	Without
	32	223	Soundtrack
	33	224	Soft Ballad
	34	225	Memories
	35	226	Minor Ballad
	36	227	Pop Ballad 1

Nome di gruppo	Numero di gruppo	Numero sequenziale	Nome di brano preinstallato
	37	228	Pop Ballad 2
	38	229	PianoBallad1
	39	230	PianoBallad2
	40	231	Musical Bld
	41	232	R Ballad
	42	233	Love Song
	43	234	80's Ballad1
	44	235	80's Ballad2
	45	236	80's Ballad3
	46	237	80's Ballad4
	47	238	Friends
	48	239	Rock Ballad1
	49	240	Rock Ballad2
	50	241	Two Flames
	51	242	90's Ballad1
	52	243	90's Ballad2
	53	244	90's Ballad3
	54	245	90's SoulBld
	55	246	I Always
	56	247	6/8 Ballad
	57	248	Wind Ballad
	58	249	90's 6/8 Bld
	59	250	My Ballad
	60	251	MdrnSoulBld1
	61	252	MdrnSoulBld2
	62	253	Mdrn Pf Bld
	63	254	Rap Ballad
	64	255	Dance Ballad
	65	256	MdrnRock Bld
	66	257	Slow Ballad
	67	258	90's R&B Bld
JAZZ			
	68	259	My Swing
	69	260	Your Things
	70	261	Angel
	71	262	Time Passes
	72	263	Piano Trio
	73	264	Goodbye
	74	265	Marine Dance
	75	266	Vine Days
	76	267	TraneChanges
	77	268	RhythmChange
	78	269	Swing Mood
	79	270	The Big Mood
	80	271	Brown Jug
	81	272	Jazz Club
	82	273	All Day Long
	83	274	Avenue
	84	275	Big Band 1
	85	276	Big Band 2
	86	277	Jazz Waltz 1
	87	278	Jazz Waltz 2
	88	279	Jazz Waltz 3
	89	280	Mode Jazz
	90	281	Tea Time
	91	282	Welcome Home
	92	283	Jazz Opera
	93	284	NY City
	94	285	Soul & Jazz
	95	286	Loneliness
	96	287	Foggy
	97	288	Moon Swing
	98	289	Jazz Ballad1
	99	290	Jazz Ballad2
	100	291	Jazz Ballad3
	101	292	PatheticTrip
	102	293	Night Sky
	103	294	Twilight
	104	295	Blues in F
	105	296	Blues in Bb
	106	297	Blues in C
	107	298	II-V
	108	299	II-V-I
	109	300	Minor Blues

Lista dei brani

Nome di gruppo	Numero di gruppo	Numero sequenziale	Nome del brano
A			
	001	001	Nocturne Op.9-2
	002	002	Fantaisie-Improptu Op.66
	003	003	Étude Op.10-3 "Chanson de l'adieu"
	004	004	Étude Op.10-5 "Black Keys"
	005	005	Étude Op.10-12 "Revolutionary"
	006	006	Étude Op.25-9 "Butterflies"
	007	007	Prélude Op.28-7
	008	008	Valse Op.64-1 "Petit Chien"
	009	009	Valse Op.64-2
	010	010	Moments Musicaux 3
	011	011	Improptu Op.90-2
	012	012	Marche Militaire 1 (Duet)
	013	013	Frühlingslied [Lieder Ohne Worte Heft 5]
	014	014	Fröhlicher Landmann [Album für die Jugend]
	015	015	Von fremden Ländern und Menschen [Kinderszenen]
	016	016	Träumerei [Kinderszenen]
B			
	001	017	Tambourin
	002	018	Menuet BWV Anh.114 [Clavierbüchlein der Anna Magdalena Bach]
	003	019	Inventio 1 BWV 772
	004	020	Inventio 8 BWV 779
	005	021	Inventio 13 BWV 784
	006	022	Praeludium 1 BWV 846 [Das Wohltemperierte Klavier 1]
	007	023	Le Coucou
	008	024	Gavotte
	009	025	Sonatina Op.36-1 1st Mov.
	010	026	Sonatine Op.20-1 1st Mov.
	011	027	Sonate K.545 1st Mov.
	012	028	Sonate K.331 3rd Mov. "Turkish March"
	013	029	Rondo K.485
	014	030	Für Elise
	015	031	Marcia alla Turca
	016	032	Sonate Op.13 "Pathétique" 1st Mov.
	017	033	Sonate Op.13 "Pathétique" 2nd Mov.
	018	034	Sonate Op.13 "Pathétique" 3rd Mov.
	019	035	Sonate Op.27-2 "Moonlight" 1st Mov.
	020	036	Rhapsodie 2
	021	037	Waltz Op.39-15 (Duet)
C			
	001	038	Liebesträume 3
	002	039	Blumenlied
	003	040	La Prière d'une Vierge
	004	041	Csikos Post
	005	042	Humoresque Op.101-7
	006	043	Melodie [Lyrische Stücke Heft 2]
	007	044	Sicilienne Op.78
	008	045	Berceuse [Dolly] (Duet)
	009	046	Arabesque 1
	010	047	La Fille aux Cheveux de Lin [Préludes]
	011	048	Passepied [Suite bergamasque]
	012	049	Gymnopédie 1
	013	050	Je Te Veux
	014	051	Salut d'Amour
	015	052	The Entertainer
	016	053	Maple Leaf Rag
	017	054	L'arabesque [25 Étüden Op.100]
	018	055	La Styrienne [25 Étüden Op.100]
	019	056	Ave Maria [25 Étüden Op.100]
	020	057	Le retour [25 Étüden Op.100]
	021	058	La chevaleresque [25 Étüden Op.100]
	022	059	No.13 [Études de Mécanisme Op.849]
	023	060	No.26 [Études de Mécanisme Op.849]

Guida alla diteggiatura

Accordi Fingered 1, Fingered 2

C	
Cm	
Cdim	
Caug *3	
Csus4 *3	
Csus2 *3	
C7	
Cm7 *3	
CM7	
Cm7^b5 *3	
C7^b5 *3	
C7sus4	
Cadd9	
Cmadd9	
CmM7	
Cdim7 *3	
C6⁹ *3	
C6 *1 *3	
Cm6 *2 *3	

*1 Con Fingered 2, interpretato come Am7.

*2 Con Fingered 2, interpretato come Am7^b5.

*3 In alcuni casi la forma invertita non è supportata.

Accordi Fingered 3, Full Range

In aggiunta agli accordi che possono essere diteggiati con Fingered 1 e Fingered 2, vengono riconosciuti anche gli accordi seguenti.

$\frac{C\#}{C}$	$\frac{D}{C}$	$\frac{E}{C}$	$\frac{F}{C}$	$\frac{G}{C}$	$\frac{A^b}{C}$	$\frac{B^b}{C}$	$\frac{B}{C}$	$\frac{C\#m}{C}$	$\frac{Dm}{C}$	$\frac{Fm}{C}$
$\frac{Gm}{C}$	$\frac{Am}{C}$	$\frac{B^bm}{C}$	$\frac{Ddim}{C}$	$\frac{A^b7}{C}$	$\frac{F7}{C}$	$\frac{Fm7}{C}$	$\frac{Gm7}{C}$	$\frac{A^badd9}{C}$		

NOTA

- Con Fingered 3, la nota diteggiata più bassa viene interpretata come la nota di base. Le forme invertite non sono supportate.
- Con Full Range Chord, quando la nota diteggiata più bassa è ad una certa distanza dalla prossima nota, l'accordo viene interpretato come un accordo frazionario.
- Differentemente da Fingered 1, 2 e 3, Full Range Chord richiede la pressione di almeno tre tasti per formare un accordo.

Elenco di esempi di accordi

Root Chord Type	C	C \sharp /(D \flat)	D	(D \sharp)/E \flat	E	F	F \sharp /(G \flat)	G	(G \sharp)/A \flat	A	(A \sharp)/B \flat	B
M												
m												
dim												
aug												
sus4												
sus2												
7												
m7												
M7												
m7 \sharp 5												
7 \sharp 5												
7sus4												
add9												
mad9												
mM7												
dim7												
69												
6												
m6												

• Poiché la gamma d'introduzione degli accordi è limitata, questo modello potrebbe non supportare alcuni degli accordi mostrati sopra.

- Ritagliare questa pagina lungo la linea tratteggiata, in modo di poterla avere a portata di mano quando si legge il contenuto del manuale.

AP-650M

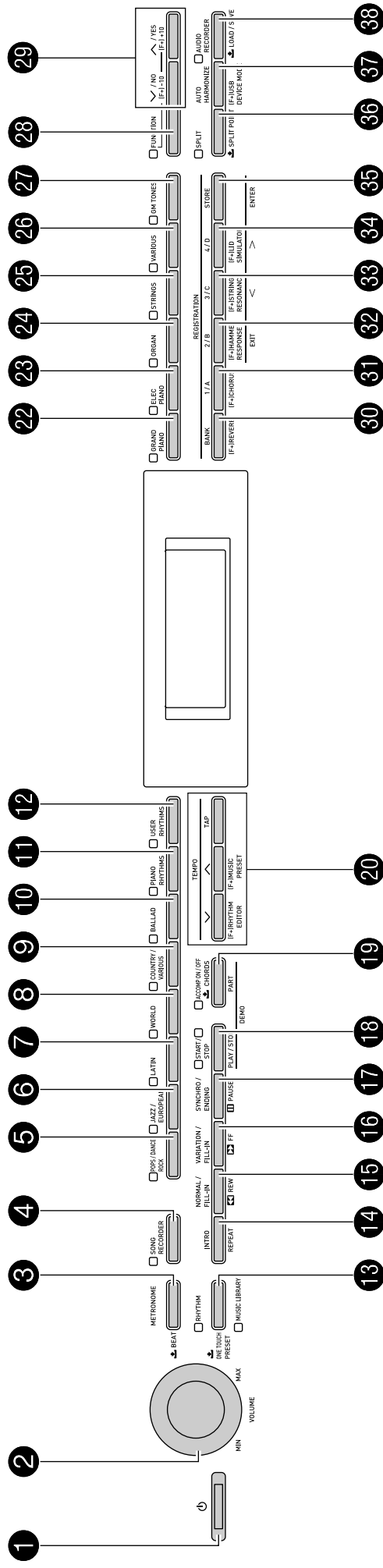



Questo marchio di riciclaggio indica che la confezione è conforme alla legislazione tedesca sulla protezione dell'ambiente.

CASIO®

MA1301-C

CASIO COMPUTER CO., LTD.
6-2, Hon-machi 1-chome
Shibuya-ku, Tokyo 151-8543, Japan



AP650-I-1C

© 2012 CASIO COMPUTER CO., LTD.