

Contenido

Antes de comenzar...

Elementos de la esfera del reloj

Navegación entre modos

Descripción general del modo

Uso de la corona

Manecillas y modificación de la fecha

Carga solar

Funciones útiles

Ajuste de hora

Uso de las operaciones del reloj para configurar los ajustes de día y hora

Uso de Mobile Link con un teléfono móvil

Primeros pasos

- 1 Instalación de la aplicación necesaria en el teléfono.
- 2 Configuración de los ajustes de Bluetooth.
- 3 Emparejamiento del reloj con un teléfono.

Ajuste de hora automático

Visualización de los datos del cronómetro

Configuración de la alarma

Configuración de los ajustes de hora mundial

Ajuste de la alineación de las manecillas y la fecha

Buscador de teléfono

Configuración de los ajustes del reloj

Cambio de los ajustes del horario de verano de la ciudad local

Comprobación del nivel de carga del reloj

Conexión

- Conexión con un teléfono
- Cancelación de una conexión con un teléfono
- Uso del reloj en un centro médico o un avión
- Desemparejamiento
- Si compra otro teléfono

Cronómetro

Medición de tiempo transcurrido

Función flyback (tiempo de vuelta)

Ejemplo: registro del tiempo de vuelta de carrera

Comprobación de la diferencia entre los tiempos de vuelta actual y anterior

Otros ajustes

Configuración de los ajustes de hora dual

Configuración de los ajustes de alarma

Desactivación de la alarma

Restablecimiento de los ajustes del reloj

Ajuste de la alineación de las manecillas y la fecha

Ajuste de la alineación de las manecillas y la fecha

Traslado a otra zona horaria

Otra información

Cambio al horario de verano

Teléfonos compatibles

Especificaciones

Precauciones de Mobile Link

Copyright y copyright registrado

Solución de problemas

Antes de comenzar...

En esta sección se proporciona una descripción general del reloj y se presentan formas prácticas de usarlo.

Nota

- Las ilustraciones incluidas en esta guía de operación se han creado con el fin de facilitar la explicación. Las ilustraciones pueden diferir ligeramente del elemento que representan.

Elementos de la esfera del reloj

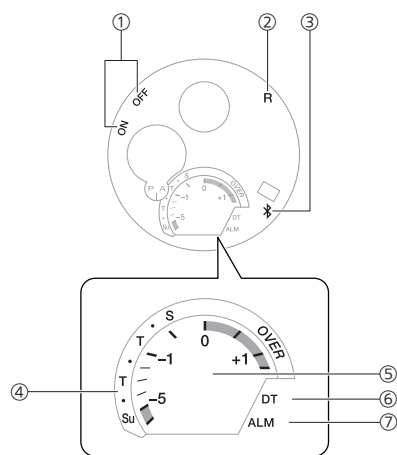

- Ajuste de activación/desactivación de la alarma**
Durante la configuración de los ajustes de la alarma, el segundero indica si la alarma actual está activada o desactivada.
[ON]: alarma activada
[OFF]: alarma desactivada
- [R]**
Cuando el reloj está en espera de conexión con un teléfono, el segundero señala [R].
- ***
El segundero señala esta marca mientras haya una conexión entre el reloj y un teléfono.
- Día de la semana**
En el modo de calendario, la manecilla de modo indica el día de la semana en la ciudad local.

- Indicador de tiempo objetivo**
En el modo de cronómetro, la manecilla de modo indica la diferencia entre los tiempos de vuelta actual y anterior.
- [DT]**
Durante el uso de Hora dual, la manecilla de modo señala [DT].
- [ALM]**
Durante la configuración de la hora de la alarma, la manecilla de modo señala [ALM].

Navegación entre modos

Al pulsar (A) en el modo de calendario se inicia el modo de cronómetro y la operación de medición de tiempo transcurrido.

Al mantener pulsado (A) durante al menos dos segundos en el modo de cronómetro, se vuelve al modo de calendario.

Modo de calendario

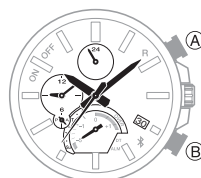

Modo de cronómetro

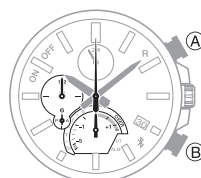

● Conexión con un teléfono

Mantenga pulsado (B) durante al menos dos segundos hasta que el segundero señale [R] dos veces.

- Para desconectar, pulse cualquier botón.

Antes de realizar la conexión Después de la conexión

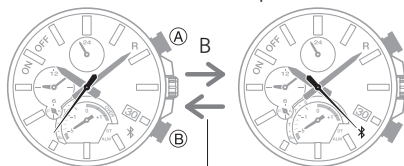

Cualquier botón

Descripción general del modo

● Modo de calendario

Las manecillas de las horas, los minutos y los segundos indican la hora actual.

Las manecillas pequeñas de la hora y minutos muestran otra hora (hora dual).

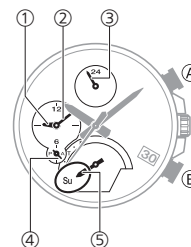

- Hora de tiempo dual
- Minuto de tiempo dual
- Hora en la ubicación actual (24 horas)
Una revolución cada 24 horas.
- Hora de la hora dual (manecilla de 24 horas)
La manecilla señala al lado A para las horas a.m. y al lado P para las horas p.m.
- Día de la semana en la ubicación actual

Inicio de una operación de tiempo transcurrido del cronómetro

Pulse (A).

Conexión con un teléfono emparejado para ajustar la hora del reloj

Mantenga pulsado (B) durante al menos 0,5 segundos hasta que el segundero señale [R].

Búsqueda de un teléfono emparejado

Mantenga pulsado (B) durante al menos cuatro segundos.

● Modo de cronómetro

La manecilla de segundos y las manecillas pequeñas de la hora y los minutos indican el tiempo transcurrido en el cronómetro.

- Las manecillas principales de la hora y los minutos indican la hora actual.

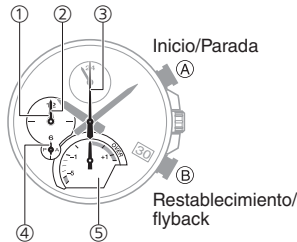

- 1 Horas de cronómetro
- 2 Minutos de cronómetro
- 3 Segundos de cronómetro
- 4 Horas de cronómetro (24 horas)
La manecilla señala al lado A cuando las horas son de 0 a 11 y al lado P para cuando las horas son de 12 a 23.
- 5 Indicador de tiempo objetivo
Muestra la diferencia entre los tiempos de vuelta actual y anterior.

● Alarma

Las manecillas pequeñas de la hora y los minutos indican la hora de la alarma. La manecilla de los segundos indica si la alarma está activada/desactivada.

- Las manecillas principales de la hora y los minutos indican la hora actual.

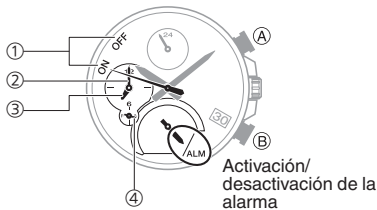

- 1 Alarma activada/desactivada
- 2 Minuto de la alarma
- 3 Hora de la alarma
- 4 Hora de la alarma (24 horas)
La manecilla señala al lado A para las horas a.m. y al lado P para las horas p.m.

Uso de la corona

● Avance/retroceso rápido

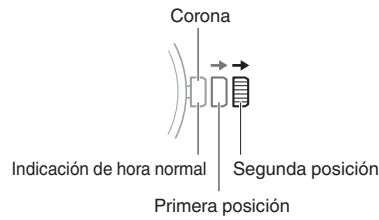

¡Importante!

- Para evitar la pérdida de resistencia al agua o los daños producidos por impacto, asegúrese de devolver la corona a su posición normal después de utilizarla.
- Cuando vuelva a introducir la corona, tenga cuidado de no aplicar demasiada fuerza.

Después de extraer la corona hasta que suene el primer o segundo clic, si la gira rápidamente de manera sucesiva en cualquier sentido, se iniciará la operación de avance o retroceso rápido. Mientras realiza una operación de avance rápido, si vuelve a girar la corona rápidamente de manera sucesiva, aumentará aún más la velocidad.

● Cómo detener el avance/retroceso rápido

Gire la corona en la dirección opuesta a la de la operación en curso o pulse cualquier botón.

Nota

- Si no realiza ninguna operación durante unos dos minutos después de sacar la corona, las operaciones de corona se desactivarán automáticamente. Si esto sucede, vuelva a introducir la corona y, a continuación, extráigala de nuevo.

Manecillas y modificación de la fecha

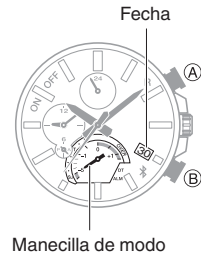

● Movimiento de la manecilla de modo y la fecha

Modificar el ajuste de día del reloj provocará que la manecilla de modo también se desplace.

● Día

- La fecha puede tardar entre 50 segundos y 3 minutos y 20 segundos en cambiar una vez que la indicación de la hora alcance la medianoche. En ese momento, cuando cambie la fecha, se desplazará la manecilla de modo.
- Puede que no sea posible indicar el día correctamente mientras la corona del reloj se encuentre extraída.

Carga solar

Este reloj funciona con energía suministrada por una pila recargable (secundaria) que se carga mediante un panel solar. El panel solar está integrado en la pantalla del reloj y la energía se genera cada vez que esta está expuesta a la luz.

● Carga del reloj

Cuando no lleve puesto el reloj, colóquelo en un lugar en el que reciba luz intensa.

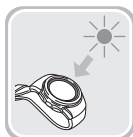

Cuando lleve el reloj puesto, asegúrese de que la manga no bloquee la pantalla (panel solar). La eficiencia en la generación de energía se reduce incluso cuando la pantalla del reloj está bloqueada parcialmente.

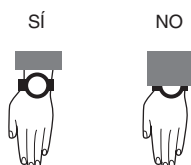

¡Importante!

- En función de la intensidad de la luz y de las condiciones ambientales, el reloj puede estar caliente al tacto cuando se exponga a la luz para su carga. Tenga cuidado y evite las lesiones por quemadura después de cargarlo. Asimismo, evite cargar el reloj en condiciones de temperaturas muy altas, como las que se describen a continuación.
 - En el salpicadero de un vehículo estacionado a pleno sol
 - Cerca de una bombilla incandescente o de cualquier otra fuente de calor
 - Bajo la luz del sol directa o en otras zonas calientes durante largos periodos de tiempo

● Carga restante y pila agotada

Para determinar si el nivel de carga es bajo, debe comprobar el movimiento de la manecilla. Las funciones se desactivan cuando la energía de la pila se agota.

¡Importante!

- En caso de que el nivel de carga de la batería sea bajo o se agote, exponga la pantalla (panel solar) a la luz tan pronto como sea posible.

Nota

- Si expone la pantalla del reloj a la luz después de que la pila se haya agotado, la manecilla de segundos girará en el sentido contrario a las agujas del reloj hasta detenerse en el segundo 57. Esto indica que se está cargando.

Carga baja de la pila

La manecilla de segundos se mueve a intervalos de dos segundos.

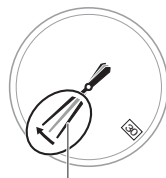

Manecilla de segundos

Pila agotada

Todas las manecillas y la fecha se detienen.

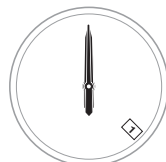

● Directrices del tiempo de carga

La siguiente tabla proporciona unas directrices sobre los tiempos de carga aproximados.

Tiempo de carga necesario para 1 día de uso

Intensidad de la luz		Tiempo de carga aproximado
Alto ↓ Bajo	①	8 minutos
	②	30 minutos
	③	48 minutos
	④	8 horas

Tiempos de recuperación de carga

Intensidad de la luz		Tiempo de carga aproximado	
		Nivel de carga 1	Nivel de carga 2
Alto ↓ Bajo	①	2 horas	22 horas
	②	5 horas	81 horas
	③	8 horas	131 horas
	④	90 horas	-

Nivel de carga 1 :

Tiempo transcurrido desde que se agota la pila hasta que comienza la operación del reloj.

Nivel de carga 2 :

Tiempo transcurrido desde que se inicia la operación del reloj hasta que se completa la carga.

Intensidad de la luz

- ① Día soleado, exterior (50.000 lux)
- ② Día soleado, cerca de una ventana (10.000 lux)
- ③ Día nublado, cerca de una ventana (5.000 lux)
- ④ Iluminación fluorescente, interior (500 lux)

Nota

- El tiempo de carga real depende del entorno de carga, los ajustes del reloj y otros factores.

● Ahorro de energía

Si deja el reloj en una habitación oscura durante aproximadamente una hora entre las 22:00 y las 5:50, el segundero se detendrá y el reloj entrará en el Nivel 1 de ahorro de energía. Si ha dejado el reloj en estas condiciones durante seis o siete días, todas las manecillas se detendrán y el reloj entrará en el Nivel 2 de ahorro de energía.

Nivel 1 :

Las funciones de indicación de hora funcionan.

Nivel 2 :

Solo funciona la fecha.

Nota

- Tenga en cuenta que el reloj también puede entrar en el estado de ahorro de energía si la manga bloquea la pantalla mientras lo lleva puesto.
- El reloj iniciará el ahorro de energía cuando esté en uno de los siguientes modos.
 - Modo de calendario
 - Modo de cronómetro (restablecer a todo ceros)

● Recuperación de la operación de ahorro de energía

Pulse cualquier botón, realice una operación de corona o coloque el reloj en un área bien iluminada para recuperarse del modo de ahorro de energía.

Funciones útiles

El emparejamiento del reloj con el teléfono facilita el uso de varias de las funciones del reloj.

Ajuste de hora automático

🔗 [Ajuste de hora automático](#)

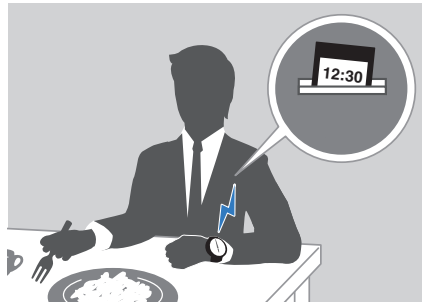

Selección de más de 300 horas mundiales en función de la ciudad

🔗 [Configuración de los ajustes de hora mundial](#)

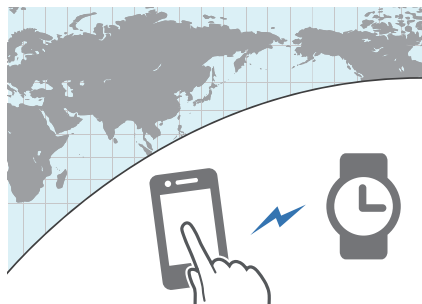

Además, se pueden configurar varios ajustes del reloj mediante el teléfono.

Para transferir datos a un reloj y configurar los ajustes, primero debe emparejar el reloj con el teléfono.

🔗 [Primeros pasos](#)

- El teléfono debe tener instalada la aplicación CASIO "CASIO WATCHES" para poder emparejarlo con el reloj.

Ajuste de hora

El reloj puede recibir conectarse con un teléfono para obtener la información que se utiliza para ajustar la configuración de fecha y hora.

¡Importante!

- Deshabilite el ajuste de hora automático cada vez que visite un hospital, monte en un avión o acceda a cualquier otra área donde esté prohibido o restringido el uso de un teléfono.

🔗 [Uso del reloj en un centro médico o un avión](#)

Consulte la información que aparece a continuación y configure el ajuste de hora de acuerdo con el método que se adapte a usted.

¿Utiliza un teléfono?

Se recomienda ajustar la hora mediante la conexión con el teléfono.

🔗 [Ajuste de hora automático](#)



Un caso distinto a los anteriores.

Puede establecer los ajustes de hora mediante operaciones en el reloj.

🔗 [Uso de las operaciones del reloj para configurar los ajustes de día y hora](#)



Uso de las operaciones del reloj para configurar los ajustes de día y hora

1. Extraiga la corona hasta que suene el segundo clic.

Esto hace que el segundero se desplace hasta la posición de las 12, lo que activará la función de ajuste de la hora y los minutos.

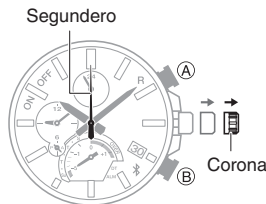

- Cada vez que pulse (A) cambiarán los elementos de ajuste disponibles en la secuencia que se muestra a continuación.

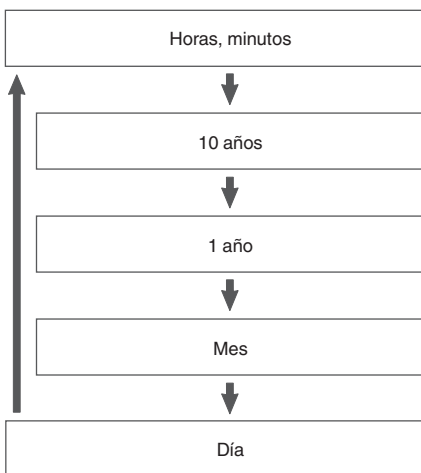

2. Gire la corona para modificar los ajustes de horas y minutos.

- Compruebe si la manecilla de la hora (24 horas) indica a. m. (en el lado derecho) o p. m. (en el lado izquierdo) y establezca la hora deseada.

3. Pulse (A).

Esto activa la operación de ajuste de la decena del año.

4. Gire la corona para mover la manecilla de segundos al ajuste deseado para la decena del año.

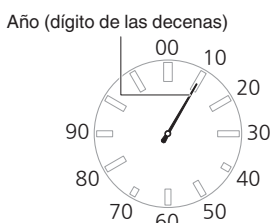

5. Pulse (A).

Esto activa la operación de ajuste de la unidad del año.

6. Gire la corona para mover la manecilla de segundos al ajuste deseado para la unidad del año.

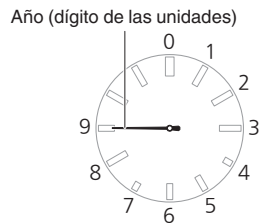

7. Pulse (A).

Esto activará la operación de ajuste de mes.

8. Gire la corona para cambiar el mes.

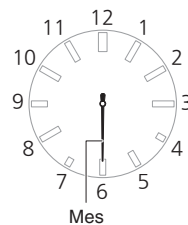

9. Pulse (A).

Esta acción provocará que el segundero se desplace a la posición de las 12, lo que activará la operación de ajuste del día. En este momento, la manecilla de modo se desplazará ligeramente.

- La manecilla de modo se desplazará varias veces mientras se cambia el ajuste de día.

[Manecillas y modificación de la fecha](#)

10. Gire la corona para cambiar el día.

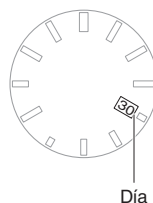

11. En la señal de hora de la parte superior de un minuto, vuelva a introducir la corona.

Uso de Mobile Link con un teléfono móvil

Mientras exista una conexión Bluetooth entre el reloj y el teléfono, el ajuste de hora del reloj se realiza automáticamente. También puede cambiar el resto de ajustes del reloj.

Nota

- Esta función solo está disponible mientras se esté ejecutando CASIO WATCHES en el teléfono.

- En esta sección se describen las operaciones del reloj y el teléfono.

: operación del reloj

: operación del teléfono

Primeros pasos

① Instalación de la aplicación necesaria en el teléfono.

En Google Play o App Store, busque la aplicación "CASIO WATCHES" e instálela en el teléfono.

② Configuración de los ajustes de Bluetooth.

Activar el Bluetooth del teléfono.

Nota

- Para obtener información detallada sobre los procedimientos de ajuste, consulte la documentación del teléfono.

③ Emparejamiento del reloj con un teléfono.

Para poder utilizar el reloj junto con un teléfono, primero debe emparejarlos.

1. Ponga el teléfono con el que se va a emparejar cerca del reloj (aproximadamente a una distancia de un metro).
2. Toque el icono "CASIO WATCHES".
3. Pulse en la pestaña "Mi reloj".
4. Realice la operación que aparece en la pantalla del teléfono para registrar el reloj en la aplicación CASIO WATCHES del teléfono.

- Mantenga pulsado (B) durante al menos dos segundos, hasta que el segundero señale [R].

Unos dos segundos después del inicio del emparejamiento, el segundero señalará [R]. Una vez completado el emparejamiento, el segundero se desplazará hasta ↯.

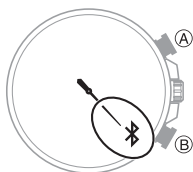

Nota

- La primera vez que inicie la aplicación de teléfono CASIO WATCHES, aparecerá un mensaje en el teléfono para preguntarle si desea activar la obtención de información de ubicación. Configure los ajustes para permitir el uso de la información de ubicación en segundo plano.

Ajuste de hora automático

El reloj se conectará con el teléfono a horas preestablecidas cada día y configurará los ajustes de hora.

● Uso de esta función

El reloj actualiza el ajuste de hora cuatro veces al día, según un horario predefinido. Si deja el reloj en el modo de calendario, este efectuará la operación de ajuste automáticamente mientras usted sigue con su vida diaria, sin necesidad de realizar ninguna acción.

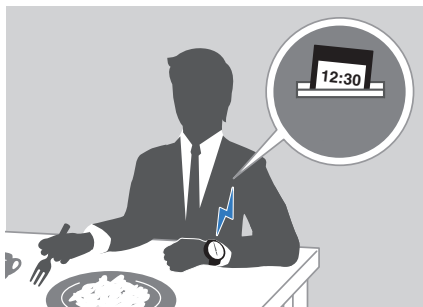

¡Importante!

- Es posible que el reloj no pueda realizar el ajuste automático de la hora en las condiciones descritas a continuación:
 - Cuando el reloj está demasiado lejos del teléfono emparejado
 - Cuando la comunicación no sea posible debido a interferencias de radio, etc.
 - Mientras el sistema del teléfono se esté actualizando
 - Mientras no se ejecuta la aplicación de teléfono CASIO WATCHES en el teléfono

Nota

- Si el reloj no indica la hora correcta, aunque sea capaz de conectarse con un teléfono, corrija las posiciones de las manecillas y la fecha.
 - [Ajuste de la alineación de las manecillas y la fecha](#)
- Si se ha especificado una hora mundial en función de la ciudad con la aplicación de teléfono CASIO WATCHES, el ajuste de hora también se realiza de forma automática.
- El reloj se conectará al teléfono y realizará un ajuste de hora automático a las siguientes horas: 00:30, 06:30, 12:30 y 18:30. La conexión finalizará automáticamente tras completarse el ajuste de hora automático.

● Activación del ajuste de hora inmediato

El ajuste de la hora del reloj se configurará automáticamente cada vez que establezca una conexión entre el reloj y el teléfono. Si desea activar el ajuste de hora inmediato, realice el procedimiento siguiente para conectarse a un teléfono.

- Ponga el teléfono cerca del reloj (aproximadamente a una distancia de un metro).
- Acceda al modo de calendario.
 - [Navegación entre modos](#)
- Mantenga pulsado (B) durante al menos 0,5 segundos hasta que el segundero señale [R]. Deje de pulsar el botón tan pronto como el segundero señale [R].

Cuando el reloj se conecta a un teléfono, el segundero normalmente se mueve a ↯ y el ajuste de hora del reloj se actualiza.

- La conexión finaliza automáticamente tras completarse el ajuste de hora.

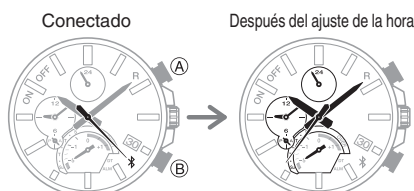

Visualización de los datos del cronómetro

En esta sección se explica cómo enviar tiempos de vuelta (hasta 200 registros) que están almacenados en la memoria del reloj, así como otros datos, al teléfono para visualizarlos en CASIO WATCHES.

● Envío de datos del cronómetro a un teléfono

Use el procedimiento siguiente para enviar datos desde el reloj a un teléfono.

- Toque el icono "CASIO WATCHES".
- Mantenga pulsado (B) durante al menos dos segundos, hasta que el segundero señale [R] dos veces.

Establece una conexión entre el reloj y el teléfono.

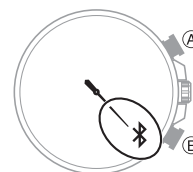

- Realice la operación que aparece en la pantalla del teléfono para transferir los datos medidos por el reloj al teléfono.

Cuando la transferencia de datos termine, aparecerá una lista de los datos de medición en la pantalla del teléfono.

- Si toca el elemento de datos del cronómetro aparecen los detalles.

● Comprobación del tiempo de vuelta

Utilice CASIO WATCHES para comprobar los datos que envía al teléfono.

- Toque el icono "CASIO WATCHES".
- Realice la operación que aparece en la pantalla del teléfono para ver los datos de medición que desee.

Nota

- Al tocar "Editar", se muestra una pantalla donde se puede cambiar el título del elemento de los datos y eliminar los datos de tiempo de vuelta.

Configuración de la alarma

1. Toque el icono "CASIO WATCHES".
2. Mantenga pulsado (B) durante al menos dos segundos, hasta que el segundero señale [R] dos veces.
Establece una conexión entre el reloj y el teléfono.

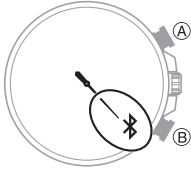

3. Realice la operación que aparece en la pantalla del teléfono para configurar el ajuste de la hora de la alarma.

Configuración de los ajustes de hora mundial

La especificación de una hora mundial en función de la ciudad con CASIO WATCHES hace que el reloj cambie su hora en consecuencia. El ajuste del horario estándar/de verano de la hora mundial se configurará automáticamente sin que realice ninguna operación del reloj.

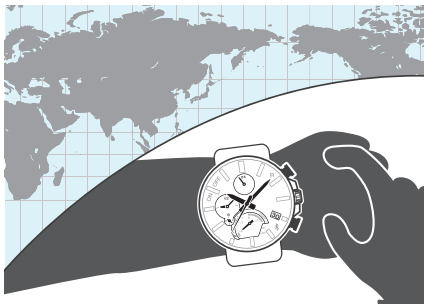

Nota

- La función Hora mundial de la aplicación de teléfono CASIO WATCHES le permite seleccionar entre unas 300 ciudades como hora mundial en función de la ciudad.

● Para seleccionar una hora mundial en función de la ciudad

1. Toque el icono "CASIO WATCHES".
2. Mantenga pulsado (B) durante al menos dos segundos, hasta que el segundero señale [R] dos veces.
Establece una conexión entre el reloj y el teléfono.

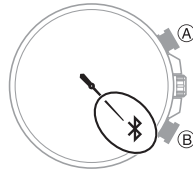

3. Realice la operación que se muestra en la pantalla del teléfono. El ajuste de la hora mundial se reflejará en el reloj.
 - Puede determinar si una hora mundial es a.m. o p.m. según la posición de la manecilla pequeña de la hora (24 horas).

Horas de la hora mundial (24 horas)

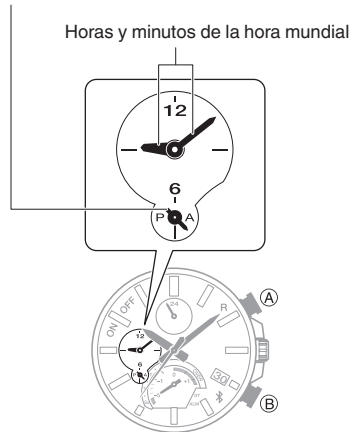

● Configuración del ajuste de horario de verano

1. Toque el icono "CASIO WATCHES".
2. Mantenga pulsado (B) durante al menos dos segundos, hasta que el segundero señale [R] dos veces.
Establece una conexión entre el reloj y el teléfono.

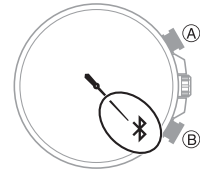

3. Realice la operación que aparece en la pantalla del teléfono para seleccionar el ajuste del horario de verano.
 - "Auto"
El reloj cambia entre la hora estándar y el horario de verano automáticamente.
 - "OFF"
El reloj siempre indica la hora estándar.
 - "ON"
El reloj siempre indica el horario de verano.

Nota

- Mientras el ajuste del horario de verano esté configurado como "Auto", el reloj cambiará entre la hora estándar y el horario de verano automáticamente. No es necesario que cambie manualmente entre la hora estándar y el horario de verano. Incluso si se encuentra en una zona que no contempla el horario de verano, puede dejar el ajuste de horario de verano del reloj en "Auto".
- La modificación manual del ajuste de hora con una operación del reloj cancelará el cambio automático entre la hora estándar y el horario de verano.
- Una pantalla de CASIO WATCHES muestra información sobre los periodos de hora de verano.

● Cambio entre la hora mundial y la hora local

1. Toque el icono "CASIO WATCHES".
2. Mantenga pulsado (B) durante al menos dos segundos, hasta que el segundero señale [R] dos veces.
Establece una conexión entre el reloj y el teléfono.

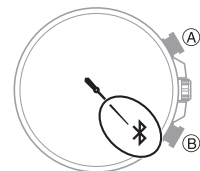

- Realice la operación que se muestra en la pantalla del teléfono para cambiar entre la hora local y la hora mundial.

Por ejemplo, si su ciudad local es Tokio y la ciudad para la hora mundial es Nueva York, se intercambiarán como se muestra a continuación.

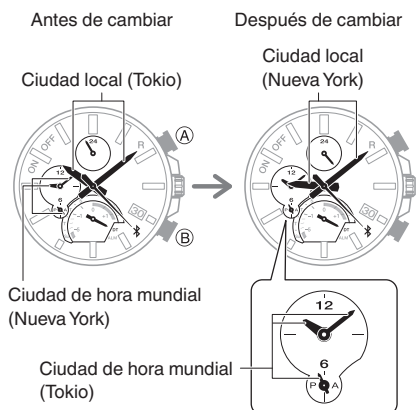

Nota

- El ajuste de hora automático no funciona durante las 24 horas siguientes al cambio entre la hora local y la hora mundial.

Ajuste de la alineación de las manecillas y la fecha

Si las manecillas o la fecha no están alineadas, incluso después de haber realizado el ajuste de hora automático, utilice CASIO WATCHES para ajustarlas.

- Toque el icono "CASIO WATCHES".
- Mantenga pulsado (B) durante al menos dos segundos, hasta que el segundero señale [R] dos veces.
Establece una conexión entre el reloj y el teléfono.

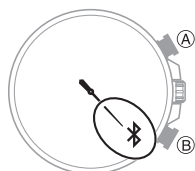

- Realice la operación que aparece en la pantalla del teléfono para corregir la alineación entre las manecillas y la fecha.

Buscador de teléfono

Puede utilizar el buscador del teléfono para emitir un tono en el teléfono y que sea más fácil localizarlo. Esta función obliga al teléfono a emitir un tono incluso si está en modo silencioso.

¡Importante!

- No utilice esta función en zonas en las que no se permitan tonos para llamadas telefónicas.
- El tono suena a un volumen muy alto. No utilice esta función si está utilizando el teléfono con auriculares.

- Si el reloj está conectado a un teléfono, pulse cualquier botón para finalizar la conexión.

Esto hará que el reloj acceda al modo de calendario.

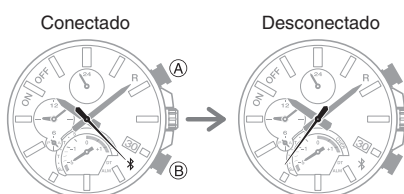

- Mantenga pulsado (B) durante al menos cuatro segundos hasta que el segundero señale ✕.

Cuando se establezca una conexión entre el reloj y el teléfono, este último emitirá un tono.

- Pasarán unos segundos antes de que suene el teléfono.

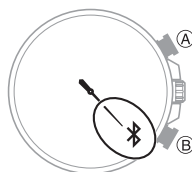

- Pulse cualquier botón para detener el tono.
 - Puede pulsar cualquier botón del reloj para detener el tono, pero solo durante los primeros 30 segundos después de que empiece a sonar.

Configuración de los ajustes del reloj

Puede utilizar CASIO WATCHES para especificar la cantidad de tiempo hasta finalizar automáticamente la conexión Bluetooth, así como configurar otros ajustes.

- Toque el icono "CASIO WATCHES".
- Mantenga pulsado (B) durante al menos dos segundos, hasta que el segundero señale [R] dos veces.
Establece una conexión entre el reloj y el teléfono.

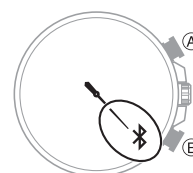

- Seleccione el ajuste que desea cambiar y, a continuación, realice la operación que se muestra en la pantalla del teléfono.

Cambio de los ajustes del horario de verano de la ciudad local

- Toque el icono "CASIO WATCHES".
- Mantenga pulsado (B) durante al menos dos segundos, hasta que el segundero señale [R] dos veces.
Establece una conexión entre el reloj y el teléfono.

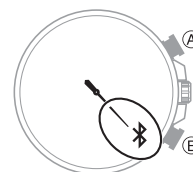

- Realice la operación que aparece en la pantalla del teléfono para cambiar el ajuste del horario mundial de verano de la ciudad local.

Comprobación del nivel de carga del reloj

Utilice el procedimiento que se indica a continuación para comprobar el nivel de carga actual con CASIO WATCHES.

1. Toque el icono "CASIO WATCHES".
2. Mantenga pulsado (B) durante al menos dos segundos, hasta que el segundero señale [R] dos veces.
Establece una conexión entre el reloj y el teléfono.

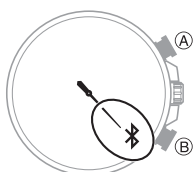

3. Utilice CASIO WATCHES para comprobar el nivel de carga.

Conexión

Conexión con un teléfono

En esta sección se explica cómo establecer una conexión Bluetooth con un teléfono emparejado con el reloj.

- Si el reloj no está emparejado con el teléfono al que desea conectarse, consulte la información que aparece a continuación para emparejarlos.

③ Emparejamiento del reloj con un teléfono.

1. Ponga el teléfono cerca del reloj (aproximadamente a una distancia de un metro).
2. Mantenga pulsado (B) durante al menos dos segundos, hasta que el segundero señale [R] dos veces.
Establece una conexión entre el reloj y el teléfono.

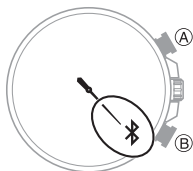

¡Importante!

- Si tiene problemas para establecer una conexión, eso podría significar que CASIO WATCHES no se está ejecutando en el teléfono. En la pantalla de inicio del teléfono, toque el icono "CASIO WATCHES". Una vez iniciada la aplicación, mantenga pulsado el botón (B) del reloj durante al menos dos segundos.

Nota

- La conexión se interrumpirá si no realiza ninguna operación en el reloj o el teléfono durante un tiempo determinado.
Para especificar el límite de tiempo de conexión, realice la siguiente operación con CASIO WATCHES: "Ajustes del reloj" → "Tiempo de conexión con la aplicación". A continuación, seleccione una configuración de 3 minutos, 5 minutos o 10 minutos.

Cancelación de una conexión con un teléfono

Al pulsar cualquier botón, se finaliza la conexión Bluetooth y el funcionamiento del segundero regresa a la normalidad.

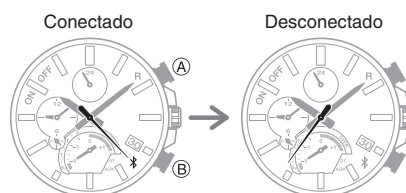

Uso del reloj en un centro médico o un avión

Puede utilizar el siguiente procedimiento para deshabilitar el ajuste de hora automático cada vez que visite un hospital, monte en un avión o acceda a cualquier otra área donde esté prohibido o restringido el uso de un teléfono. Para volver a habilitar el ajuste de hora automático, realice la misma operación.

1. Toque el icono "CASIO WATCHES".
2. Mantenga pulsado (B) durante al menos dos segundos, hasta que el segundero señale [R] dos veces.
Establece una conexión entre el reloj y el teléfono.

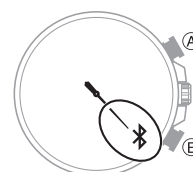

3. Realice la operación que aparece en la pantalla del teléfono para activar o desactivar el ajuste de hora automático.

Desemparejamiento

1. Si el reloj está conectado a un teléfono, pulse cualquier botón para finalizar la conexión.

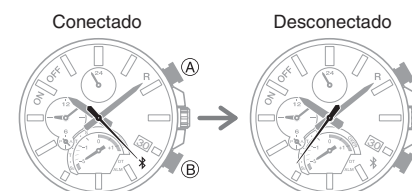

2. Toque el icono "CASIO WATCHES".
3. Realice la operación que aparece en la pantalla del teléfono para que se produzca el desemparejamiento.

Si compra otro teléfono

Deberá realizar la operación de emparejamiento siempre que desee establecer una conexión Bluetooth con un teléfono por primera vez.

③ Emparejamiento del reloj con un teléfono.

Cronómetro

Al pulsar (A) en el modo de calendario, se inicia el modo de cronómetro y la operación de medición de tiempo transcurrido (inicio directo).

El cronómetro mide el tiempo transcurrido en unidades de entre 1 segundo hasta 23 horas, 59 minutos y 59 segundos (24 horas).



Nota

- El inicio directo se desactivará mientras exista una conexión Bluetooth entre el reloj y otro dispositivo.

Medición de tiempo transcurrido

1. En el modo de calendario, pulse (A).

[Navegación entre modos](#)

Esta acción inicia el modo de cronómetro y la operación de medición de tiempo transcurrido.

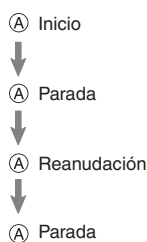
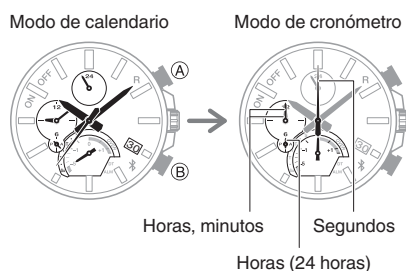

2. Pulse (B) para restablecer el tiempo transcurrido a todo ceros.

- Para volver al modo de calendario, restablezca el cronómetro a cero y pulse (B).

Función flyback (tiempo de vuelta)

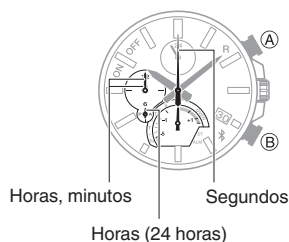

1. En el modo de calendario, pulse (A).

[Navegación entre modos](#)

Esta acción inicia el modo de cronómetro y la operación de medición de tiempo transcurrido.

Cada vez que pulse (B), se mostrará el tiempo transcurrido de la sección (tiempo de vuelta) durante unos 10 segundos.

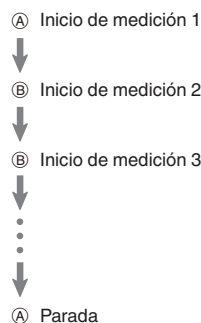

- La medición del tiempo transcurrido para el siguiente segmento continúa de forma interna durante aproximadamente los 10 segundos que se muestra el tiempo de vuelta. Cuando el tiempo transcurrido supere los 10 segundos, las manecillas volverán a indicar el tiempo de vuelta actual. Si pulsa (B) cuando el siguiente tiempo de vuelta es de 10 segundos o menos, se mostrará ese tiempo de vuelta.

2. Pulse (B) para restablecer el tiempo transcurrido a todo ceros.

- Para volver al modo de calendario, restablezca el cronómetro a cero y pulse (B).

• Tiempos de vuelta

Un tiempo de vuelta es el tiempo transcurrido durante una vuelta o vueltas específicos. El reloj también registra los tiempos de vuelta internamente. El reloj muestra el tiempo transcurrido del vuelta actual.

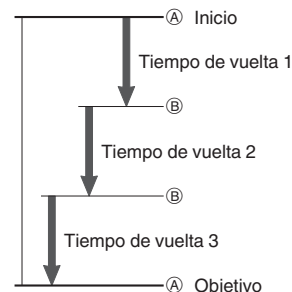

Nota

- Los tiempos de vuelta se pueden consultar con CASIO WATCHES al terminar la medición. [Visualización de los datos del cronómetro](#)

Ejemplo: registro del tiempo de vuelta de carrera

En esta sección se explica cómo registrar los tiempos de vuelta mientras ve una carrera. También se indica cómo ver los tiempos de vuelta con CASIO WATCHES al terminar la carrera.

[Tiempos de vuelta](#)

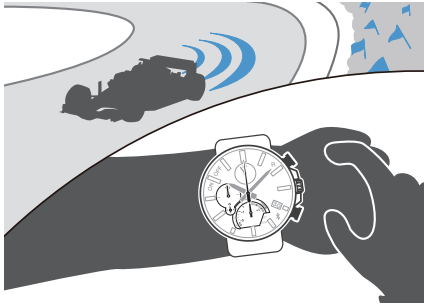

Durante la carrera

Mida los tiempos de vuelta.

1. En el modo de calendario, pulse (A).

[Navegación entre modos](#)

Esta acción inicia el modo de cronómetro y la operación de medición de tiempo transcurrido.



2. Realice las siguientes operaciones para llevar a cabo una operación de temporizador.

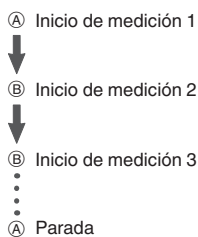

Al pulsar (B) al final de cada vuelta, los tiempos de dichas vueltas se registran en la memoria del reloj.

- Los tiempos de vuelta se registran en unidades de 1/1000 de segundo durante la primera hora de la operación de medición de tiempo transcurrido.

3. Pulse (B) para restablecer el tiempo transcurrido a todo ceros.

- Para volver al modo de calendario, restablezca el cronómetro a cero y pulse (B).

Después de una carrera

Al terminar la carrera, podrá ver los tiempos de vuelta medidos con CASIO WATCHES.

[Envío de datos del cronómetro a un teléfono](#)

[Comprobación del tiempo de vuelta](#)

Comprobación de la diferencia entre los tiempos de vuelta actual y anterior

Puede comprobar la diferencia entre los tiempos de vuelta anterior y actual durante la operación de medición de tiempo de vuelta.

Uso de esta función

Al pulsar (B), se muestra la diferencia entre los tiempos de vuelta actual y anterior.

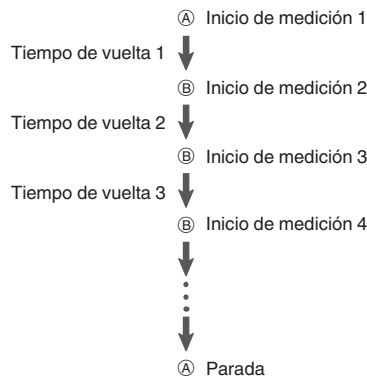

- Al medir el tiempo de una vuelta, la manecilla de modo indica la diferencia entre los tiempos de vuelta actual y anterior.
- Durante la medición de tiempo de la segunda vuelta, puede comprobar la diferencia entre los tiempos de vuelta actual y anterior.

Cómo determinar la diferencia entre los tiempos de vuelta actual y anterior

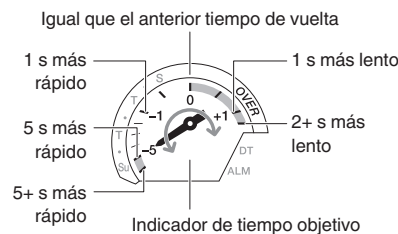

Otros ajustes

En esta sección se explican otros ajustes del reloj que puede configurar.

Configuración de los ajustes de hora dual

Hora dual le permite realizar un seguimiento de la hora actual en otra zona horaria, además de la hora de la ubicación actual.

1. Extraiga la corona hasta que suene el primer clic.

Esto provocará que el segundero se desplace a la posición de las 12 y la manecilla de modo a [DT].

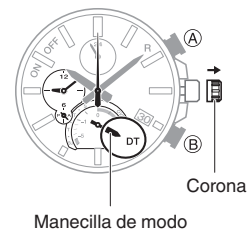

2. Gire la corona para cambiar la configuración de tiempo dual.
 - Puede configurar el tiempo dual en incrementos de 15 minutos.

24 horas de la hora dual

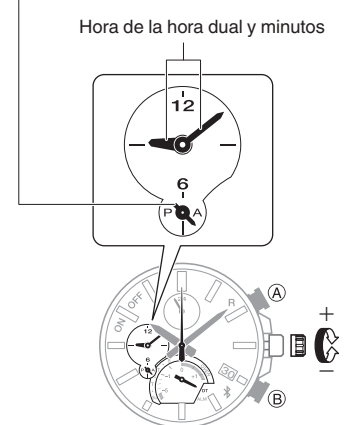

3. Vuelva a introducir la corona.

Configuración de los ajustes de alarma

El reloj emitirá un sonido cuando llegue la hora de la alarma.

- La señal acústica se silencia en los siguientes casos.
 - Cuando la carga de la pila es baja
 - Cuando el reloj se encuentra en el Nivel 2 de ahorro de energía

Ahorro de energía

1. Extraiga la corona hasta que suene el primer clic.

Esto provocará que el segundero se desplace a la posición de las 12 y la manecilla de modo a [DT].

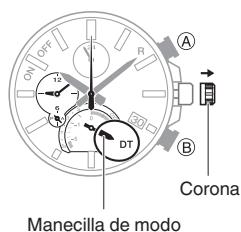

2. Pulse (A).

Esto provocará que la manecilla de modo se desplace a [ALM] y activará la alarma.

3. Gire la corona para cambiar la configuración de la hora de la alarma.
 - Compruebe la manecilla de la hora (24 horas) para ver si indica a. m. o p. m. en la hora de la alarma.

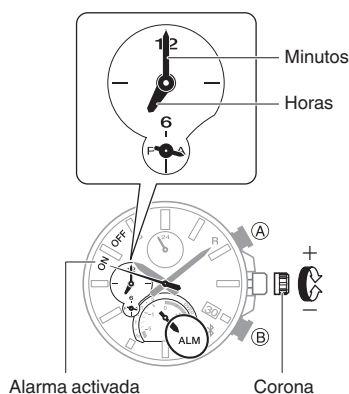

4. Vuelva a introducir la corona.

• Para detener la alarma

Para detener la alarma después de que empiece a sonar cuando llega la hora configurada, pulse cualquier botón.

Nota

- Se emite una señal acústica durante 10 segundos cuando llega la hora de la alarma.
- También puede utilizar CASIO WATCHES para configurar el ajuste de la hora de la alarma.

Desactivación de la alarma

Si deja la alarma activada, sonará todos los días a la hora configurada.

Para evitar que la alarma suene, realice los siguientes pasos para desactivarla.

- Para que la alarma vuelva a sonar, actívela.

1. Extraiga la corona hasta que suene el primer clic.

Esto provocará que el segundero se desplace a la posición de las 12 y la manecilla de modo a [DT].

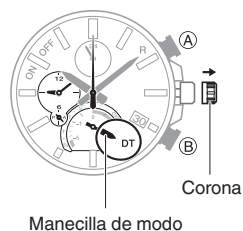

2. Pulse (A).

Esto provocará que la manecilla de modo se desplace a [ALM] y activará la alarma.

3. Pulse (B) para mover el segundero a desactivado.

- Cada vez que pulsa (B), cambia entre activado y desactivado.

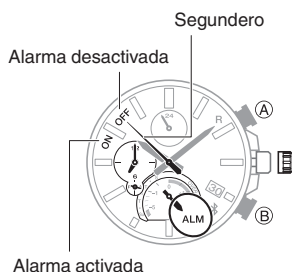

4. Vuelva a introducir la corona.

Restablecimiento de los ajustes del reloj

En esta sección se explica cómo restablecer los siguientes ajustes del reloj a la configuración predeterminada de fábrica.

- Ajustes del reloj
- Cronómetro
- Alarma

1. Acceda al modo de calendario.

Navegación entre modos

2. Extraiga la corona hasta que suene el segundo clic.

Esto provoca que el segundero se desplace hasta las 12 en punto.

3. Mantenga pulsado (A) durante al menos 10 segundos hasta que el segundero realice una vuelta completa.

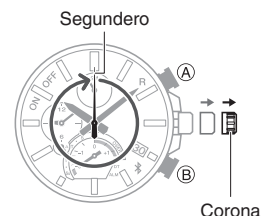

4. Vuelva a introducir la corona.

Nota

- El restablecimiento del reloj eliminará también la información para emparejar el reloj con el teléfono y para desemparejarlos.

Ajuste de la alineación de las manecillas y la fecha

Un fuerte magnetismo o un impacto pueden provocar que las manecillas de las horas o la fecha dejen de estar alineadas. Si esto ocurre, ajuste la alineación de las manecillas y la fecha.

Ajuste de la alineación de las manecillas y la fecha

1. Extraiga la corona hasta que suene el segundo clic.
Esto provoca que el segundero se desplace hasta las 12 en punto.
2. Mantenga pulsado (B) durante al menos cinco segundos hasta que el reloj emita un pitido. Deje de pulsar el botón cuando escuche el pitido.
Esto hace que el segundero lleve a cabo una revolución completa y permite ajustar la alineación del mismo.

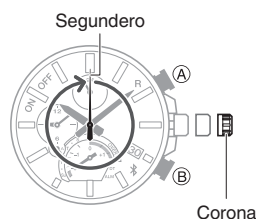

3. Gire la corona para alinear el segundero con las 12 en punto.
4. Pulse (B).
Esto permite ajustar la alineación de la manecilla de las horas, el minuterero y la manecilla de 24 horas.

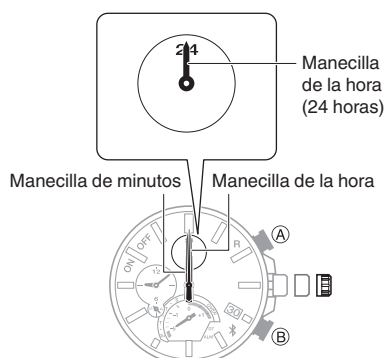

5. Gire la corona para alinear las manecilla de la hora, los minutos y las 24 horas en la posición de las 12.
6. Pulse (B).
Esto permite ajustar la alineación entre la manecilla de las horas pequeña, el minuterero pequeño y la manecilla de 24 horas pequeña.

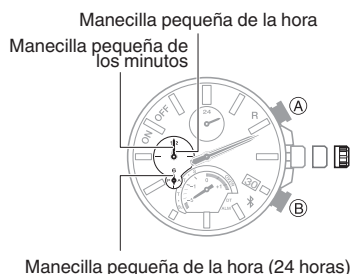

7. Gire la corona para alinear la manecilla de las horas pequeña, el minuterero pequeño y la manecilla de 24 horas pequeña con las 12 en punto.
8. Pulse (B).
Esta acción permite la alineación de la manecilla de modo y la fecha.



9. Si la manecilla de modo o la fecha no están alineadas, gire la corona para ajustarlas. Desplace la manecilla de modo a la posición de las 12 o la fecha al centro de la ventana del indicador.
 - El rango de movimiento de la manecilla de modo y la fecha es limitado al girar la corona. El movimiento máximo de izquierda a derecha de la manecilla de modo es de 180° en cualquiera de las dos direcciones. La fecha solo se mueve ligeramente.
 - Una vez que la manecilla de modo y la fecha se encuentren en las posiciones deseadas, continúe con el paso 12 de este procedimiento. Si no puede realizar los ajustes que desea, vaya al paso 10.

10. Pulse (B).
Confirme que la fecha muestra "1".

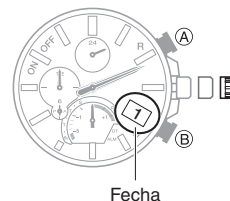

- La manecilla de modo se desplazará varias veces mientras se cambia el ajuste de día. Puede que la manecilla de modo siga moviéndose durante unos 20 minutos.

[Manecillas y modificación de la fecha](#)

11. Si no se muestra "1" como día, gire la corona hasta que aparezca "1".
 - Girar la corona provocará que la manecilla de modo también se desplace. Desplace la manecilla de modo hasta la posición de las 12.
12. Vuelva a introducir la corona.

Nota

- Si extrae la corona durante más de 30 minutos sin realizar ninguna operación, se desactivará la operación de ajuste automáticamente. Si esto sucede, devuelva la corona a su posición normal y, a continuación, vuelva a extraerla para reiniciar el proceso desde el principio. Al devolver la corona a su posición normal en el procedimiento de alineación, las manecillas volverán a su posición normal. Se aplicará cualquier alineación que haya realizado hasta el momento.

Traslado a otra zona horaria

Utilice el siguiente procedimiento para cambiar fácilmente los ajustes de día y hora del reloj a una ubicación de destino.

● Antes de embarcar

1. Configure el ajuste de la hora mundial (hora dual) con la hora actual en el destino.

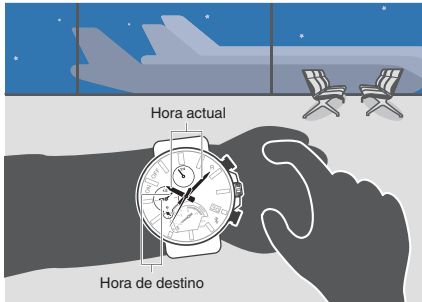

🔍 Para seleccionar una hora mundial en función de la ciudad

2. Desactive el ajuste de hora automático.

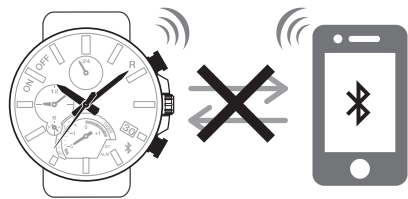

🔍 Uso del reloj en un centro médico o un avión

● Después del aterrizaje

1. Cambie la zona horaria de origen por la de destino.

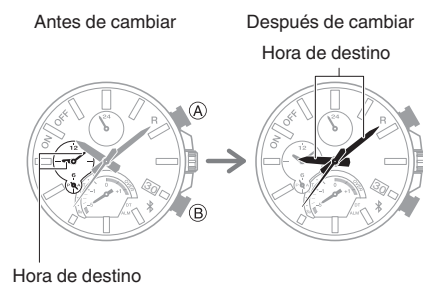

🔍 Cambio entre la hora mundial y la hora local

2. Active el ajuste de hora automático.
🔍 Uso del reloj en un centro médico o un avión
3. Ajuste la hora.
🔍 Activación del ajuste de hora inmediato

Otra información

Esta sección proporciona información adicional que también necesita conocer. Consulte esta información según sea necesario.

Cambio al horario de verano

● Conexión con un teléfono para cambiar

Después de conectar el reloj a un teléfono, el cambio de horario de verano de la hora de la ciudad local y la hora mundial se realiza conforme al ajuste CASIO WATCHES (Auto/ON/OFF), tal y como se describe a continuación.

Auto :

Después de conectar el reloj a un teléfono, aparece el horario de verano para la hora de la ubicación actual o la hora mundial cuando está dentro del periodo del horario de verano. De lo contrario, aparece el horario estándar.

ON :

El reloj siempre muestra el horario de verano.

OFF :

El reloj siempre muestra el horario estándar.

● Cambio automático del horario de verano

Cuando el reloj está conectado a un teléfono, recibe información de los periodos del horario de verano de la ciudad local. Si se ha especificado una hora mundial en función de la ciudad con CASIO WATCHES, la información de esa ciudad también se envía. Si el ajuste de horario de verano de CASIO WATCHES es "Auto", el reloj realizará un seguimiento del periodo del horario de verano y cambiará al horario de verano automáticamente, incluso si no está conectado al teléfono.

Teléfonos compatibles

Para obtener más información sobre teléfonos que pueden conectarse con el reloj, visite el sitio web de CASIO.

https://world.casio.com/os_mobile/wat/

Especificaciones

Precisión con temperatura normal :

±15 segundos al mes como media cuando el ajuste de hora por comunicación con un teléfono no es posible.

Indicación de la hora :

Hora, minuto (desplazamiento de la manecilla de 10 segundos), segundo, día, día de la semana, calendario automático completo (de 2000 a 2099)

Hora dual :

Hora, minuto, 24 horas

Cronómetro :

Unidad de medición: 1 segundo
Capacidad de medición: 23:59'59" (24 horas)

Funciones de medición:

Medición normal de tiempo transcurrido, función flyback
Inicio directo
Inicia la medición del tiempo transcurrido del cronómetro en el modo de calendario.

Alarma :

Selección de unidades: Horas, minutos
Señal acústica: 10 segundos

Mobile Link :

Ajuste de hora automático
Los ajustes de la hora se configuran automáticamente a la hora preestablecida
Corrección de la hora con un solo toque
Conexión y ajuste de hora manual
Buscador de teléfono
La operación del reloj activa el sonido de alerta del teléfono.
Hora mundial
Hora actual para una selección de aproximadamente 300 ciudades
Cambio entre la hora local/mundial
Ajuste automático del horario de verano
Cambio automático entre la hora estándar y el horario de verano
Ajustes de alarma
Corrección de la alineación de las manecillas
Especificaciones de la comunicación de datos

Bluetooth®

Banda de frecuencia: de 2400 MHz a 2480 MHz

Transmisión máxima: 0 dBm (1 mW)

Alcance de la comunicación: hasta 2 metros (en función del entorno)

Otros :

Ahorro de energía, alerta de batería baja

Fuente de alimentación :

Panel solar y una batería recargable

Duración aproximada de la batería :

5 meses aproximadamente

Condiciones

- No se debe exponer a la luz bajo las condiciones siguientes:
- Ajuste de hora automático: 4 veces al día
- Alarma: una vez (10 segundos) al día
- Ahorro de energía: 6 horas al día

Las especificaciones están sujetas a cambios sin previo aviso.

Precauciones de Mobile Link

● Precauciones legales

- Este reloj cumple con las leyes sobre radios de diversos países y zonas geográficas o ha recibido aprobación de las mismas. El uso de este reloj en una zona donde no se cumplan o no se haya recibido la aprobación de las leyes aplicables puede ser un delito penal. Para obtener más información, visite el sitio web de CASIO. <https://world.casio.com/ce/BLE/>
- El uso de este reloj en aviones está restringido por las leyes de aviación de cada país. Asegúrese de seguir las instrucciones del personal de la línea aérea.

● Precauciones al utilizar Mobile Link

- Cuando se utiliza este reloj en combinación con un teléfono, mantenga el reloj y el teléfono cerca el uno del otro. Se recomienda un alcance de dos metros como referencia, pero el entorno local (paredes, muebles, etc.), la estructura del edificio, así como otros factores pueden requerir un alcance mucho más cercano.
- Este reloj puede verse afectado por otros dispositivos (dispositivos eléctricos, equipo audiovisual, equipo de oficina, etc.) En concreto, puede verse afectado por el funcionamiento de un horno microondas. Es posible que el reloj no pueda comunicarse normalmente con un teléfono si hay un horno microondas funcionando cerca. Inversamente, este reloj puede provocar ruido en la recepción de radio y la imagen de vídeo de un televisor.
- La conexión Bluetooth de este reloj utiliza la misma banda de frecuencia (2,4 GHz) que los dispositivos de una LAN inalámbrica. Además, el uso de dispositivos de este tipo en las proximidades de este reloj puede provocar interferencias de radio, velocidades de comunicación más bajas y el ruido del reloj y el dispositivo de LAN inalámbrica, o incluso el fallo de la comunicación.

● Detención de la emisión de ondas de radio de este reloj

El reloj emite ondas de radio cada vez que el segundero apunta a [R] o ✂.

Asimismo, el reloj también se conecta automáticamente al teléfono cuatro veces al día para actualizar el ajuste de la hora.

Cuando esté en un hospital, un avión o cualquier otra zona donde el uso de las ondas de radio no esté permitido, utilice la operación indicada a continuación para detener la generación de ondas de radio.

● Detención de la generación de ondas de radio

Pulse cualquier botón para finalizar la conexión Bluetooth.

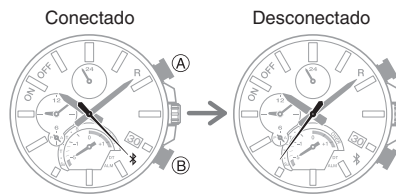

- Deshabilitación del ajuste de hora automático
Configure los ajustes de CASIO WATCHES para deshabilitar el ajuste de hora entre el reloj y el teléfono.

🔍 [Uso del reloj en un centro médico o un avión](#)

Copyright y copyright registrado

- La palabra Bluetooth® y sus logotipos son marcas registradas propiedad de Bluetooth SIG, Inc. y cualquier uso de estas marcas por parte de CASIO Computer Co., Ltd. se efectúa bajo licencia.
- iPhone y App Store son marcas registradas de Apple Inc. en Estados Unidos y otros países.
- iOS es una marca comercial o marca comercial registrada de Cisco Systems, Inc.
- GALAXY es una marca registrada de Samsung Electronics Co., Ltd.
- Android y Google Play™ son marcas comerciales o marcas comerciales registradas de Google LLC.
- Otros nombres de empresas y de productos que aparecen en este documento son marcas comerciales o marcas comerciales registradas de sus respectivas empresas.

Solución de problemas

No puedo emparejar el reloj con un teléfono.

Q1 No he podido establecer una conexión (emparejamiento) entre el reloj y el teléfono.

¿Está utilizando un modelo de teléfono compatible?

Compruebe si el modelo de teléfono y su sistema operativo son compatibles con el reloj.

Para obtener más información sobre los modelos de teléfono compatibles, visite el sitio web de CASIO.

↓ https://world.casio.com/os_mobile/wat/

¿Ha instalado la aplicación CASIO WATCHES en el teléfono?

La aplicación CASIO WATCHES debe estar instalada en el teléfono para poder conectarse con el reloj.

🔍 ① [Instalación de la aplicación necesaria en el teléfono.](#)

¿Están los ajustes Bluetooth del teléfono configurados correctamente?

Configure los ajustes Bluetooth del teléfono. Para obtener información detallada sobre los procedimientos de ajuste, consulte la documentación del teléfono.

Usuarios de iPhone

- “Ajustes” → “Bluetooth” → Activado
- “Ajustes” → “Privacidad” → “Bluetooth” → “CASIO WATCHES” → Activado

Usuarios de Android

- Active Bluetooth.

Un caso distinto a los anteriores.

En algunos teléfonos es necesario haber desactivado BT Smart para utilizar CASIO WATCHES. Para obtener información detallada sobre los procedimientos de ajuste, consulte la documentación del teléfono.

En la pantalla de inicio, toque: “Menú” → “Ajustes” → “Bluetooth” → “Menú” → “Ajustes de BT Smart” → “Deshabilitar”.

No puedo volver a conectar el reloj y el teléfono.

Q1 El reloj no se volverá a conectar con el teléfono después de que estén desconectados.

¿Se está ejecutando la aplicación de teléfono CASIO WATCHES?

El reloj no puede volver a conectarse al teléfono a menos que CASIO WATCHES se esté ejecutando en el teléfono. En la pantalla de inicio del teléfono, toque el icono "CASIO WATCHES". A continuación, en el reloj, mantenga pulsado (B) durante al menos dos segundos, hasta que el segundero señale [R] dos veces.



¿Ha probado a apagar el teléfono y, a continuación, volver a encenderlo?

Apague el teléfono y vuelva a encenderlo; a continuación, toque el icono "CASIO WATCHES". A continuación, en el reloj, mantenga pulsado (B) durante al menos dos segundos, hasta que el segundero señale [R] dos veces.



Q2 No puedo conectarme mientras mi teléfono está en modo avión.

La conexión con el reloj no se puede realizar mientras el teléfono está en el modo avión. Después de salir del modo avión del teléfono, vaya a la pantalla de inicio y toque el icono "CASIO WATCHES". A continuación, en el reloj, mantenga pulsado (B) durante al menos dos segundos, hasta que el segundero señale [R] dos veces.

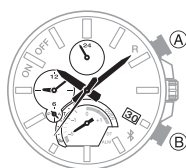

Q3 He cambiado la conexión Bluetooth del teléfono de activada a desactivada y ahora ya no me puedo conectar.

En el teléfono, desactive Bluetooth, vuelva a activarlo y, a continuación, toque el icono "CASIO WATCHES" en la pantalla de inicio. A continuación, en el reloj, mantenga pulsado (B) durante al menos dos segundos, hasta que el segundero señale [R] dos veces.



Q4 No puedo conectarme después de apagar el teléfono.

Encienda el teléfono y, a continuación, toque el icono "CASIO WATCHES". A continuación, en el reloj, mantenga pulsado (B) durante al menos dos segundos, hasta que el segundero señale [R] dos veces.



Conexión teléfono-reloj

Q1 No puedo establecer una conexión entre el teléfono y el reloj.

¿Ha probado a apagar el teléfono y, a continuación, volver a encenderlo?

Apague el teléfono y vuelva a encenderlo; a continuación, toque el icono "CASIO WATCHES". A continuación, en el reloj, mantenga pulsado (B) durante al menos dos segundos, hasta que el segundero señale [R] dos veces.



¿Ha vuelto a emparejar el reloj con el teléfono?

Después de eliminar la información de emparejamiento de CASIO WATCHES, vuelva a emparejar los dispositivos.

[Desemparejamiento](#)

Si no se puede establecer una conexión...

Utilice el procedimiento descrito a continuación para eliminar la información de emparejamiento del reloj y, a continuación, vuelva a sincronizar el reloj y el teléfono.

- ① Extraiga la corona hasta que suene el segundo clic.
- ② Mantenga pulsado (A) durante al menos cinco segundos hasta que el segundero señale . Esto elimina la información de emparejamiento.
- ③ Vuelva a introducir la corona.

Cambiar a otro modelo de teléfono

Q1 Conexión del reloj actual con otro teléfono.

Empareje el reloj con el teléfono.

[Si compra otro teléfono](#)

Ajuste de hora automático por conexión Bluetooth (ajuste de hora)

Q1 ¿Cuándo actualiza el reloj el ajuste de hora?

El reloj se conectará al teléfono y realizará un ajuste de hora automático a las siguientes horas: 00:30, 06:30, 12:30 y 18:30. La conexión finalizará automáticamente tras completarse el ajuste de hora automático.

Q2 Se realiza el ajuste de hora automático, pero la hora no es correcta.

¿El ajuste de hora automático no se realiza según su horario normal?

Tenga en cuenta que no se realiza ningún ajuste de hora automático durante las 24 horas siguientes al cambio de la hora local a la hora mundial, ni tampoco después de realizar manualmente el ajuste de hora del reloj. El ajuste de hora automático se reanudará 24 horas después de cualquiera de las anteriores operaciones.

¿Se encuentra el reloj en el modo de cronómetro?

El ajuste de hora no se iniciará si el reloj se encuentra en el modo de cronómetro al alcanzar un ajuste de hora programado. Salga del modo de cronómetro.

↪ [Navegación entre modos](#)

¿Está activado el ajuste de hora automático?

El ajuste de hora automático no se realizará a las horas programadas a menos que esté activado. Active el ajuste de hora automático.

↪ [Uso del reloj en un centro médico o un avión](#)

Q3 La hora no se muestra correctamente.

Si el teléfono no puede recibir una señal porque está fuera de su rango de servicio o por cualquier otro motivo, es posible que el reloj no pueda mostrar la hora correcta. Si esto sucede, conecte el teléfono a la red y, a continuación, configure los ajustes de la hora.

Alarma

Q1 La alarma no suena.

¿Está cargada la pila del reloj?

Exponga el reloj a la luz hasta que se recargue lo suficiente.

↪ [Carga solar](#)

La corona se ha extraído.

La alarma no sonará mientras la corona permanezca extraída en la segunda posición. Devuelva la corona a su posición normal.

¿Está la alarma activada?

Active la alarma.

↪ [Configuración de los ajustes de alarma](#)

Movimiento e indicaciones de la manecilla

Q1 La manecilla de segundos se mueve a intervalos de dos segundos.

La carga de la pila es baja. Exponga el reloj a la luz hasta que se recargue lo suficiente.

↪ [Carga solar](#)

Q2 Todas las manecillas se detienen y los botones no funcionan.

La pila está agotada. Exponga el reloj a la luz hasta que se recargue lo suficiente.

↪ [Carga solar](#)

Q3 De repente las manecillas se empiezan a mover a gran velocidad.

Esto se debe a uno o a varios de los motivos que se mencionan a continuación y no indica un funcionamiento incorrecto. Basta con esperar a que se reanude el movimiento normal de las manecillas.

- El reloj se está recuperando del estado de ahorro de energía.

↪ [Ahorro de energía](#)

- El reloj está conectado con un teléfono para ajustar la hora.

↪ [Ajuste de hora automático](#)

Q4 Las manecillas se detienen y los botones no funcionan.

El reloj se encuentra en el Modo de llamada de datos de carga. Espere a que se complete el proceso de recuperación (alrededor de 15 minutos). El reloj se recuperará más rápido si lo coloca en un lugar bien iluminado.

Q5 Las manecillas o la fecha no están alineadas correctamente.

Un fuerte magnetismo o un impacto pueden provocar que las manecillas de las horas o la fecha dejen de estar alineadas. Ajuste la alineación de las manecillas o la fecha.

↪ [Ajuste de la alineación de las manecillas y la fecha](#)

- Compruebe la información que aparece a continuación para obtener más información acerca de cómo alinear las manecillas y/o indicador de fecha manualmente.

↪ [Ajuste de la alineación de las manecillas y la fecha](#)

Operaciones de corona

Q1 No sucede nada al girar la corona.

Si no realiza ninguna operación durante unos dos minutos después de sacar la corona (aproximadamente 30 minutos si se trata de la alineación de la manecilla de segundos y la fecha), las operaciones de corona se desactivarán automáticamente. Devuelva la corona a su posición normal y vuelva a extraerla para volver a habilitar las operaciones de corona.

↪ [Uso de la corona](#)