

## Contenido

### Antes de empezar...

Operaciones de los botones

Descripción general del modo

Carga del reloj

- Carga solar
- Carga con el cargador
- Directrices del tiempo de carga
- Comprobación del nivel de carga
- Función de ahorro de energía

Emparejamiento del reloj con un teléfono

Uso del reloj en un centro médico o un avión

Conexión del reloj con un teléfono

- Conexión con un teléfono
- Desconexión de un teléfono
- Configuración de los ajustes del reloj
- Buscador de teléfono
- Desemparejamiento
- Tras comprar otro teléfono

### Configuración del ajuste de hora

Ajuste de hora por GPS

- Descripción general
- Ubicación apropiada para la recepción de la señal
- Adquisición manual de información de posición por GPS
- Adquisición manual de información de hora por GPS
- Recepción automática de información de la hora
- Recepción de información de segundo intercalar
- Precauciones de recepción de la señal
- Uso del GPS fuera de su país

Conexión con un teléfono para ajustar la hora del reloj

Comprobación del historial de ajuste de hora

### Navegación GPS

Uso de la navegación

- Inicio de la navegación
- Cambio de la escala de visualización
- Comprobación de la distancia hasta el destino
- Regreso a un punto de inicio (vuelta atrás)
- Detención de la navegación
- Eliminación de un destino

Registro de la ubicación actual

Visualización de puntos registrados

Establecimiento de un punto registrado como destino

Edición del historial de uso de la navegación

Configuración del intervalo de recepción de señal GPS

Especificación de la unidad de distancia

### Brújula digital

Toma de lectura de la brújula

Guardado de una orientación hacia un destino (memoria de orientación)

Borrado de una orientación registrada

Calibración de las lecturas de la brújula

Configuración de lecturas del norte verdadero (calibración de la declinación magnética)

Norte magnético y norte verdadero

Precauciones para la lectura de la brújula digital

### Medición de la altitud

Comprobación de la altitud actual

Ajuste de una altitud de referencia y toma de lecturas de altitud relativa

Calibración de las lecturas de la altitud

Configuración del intervalo de medición automática

Especificación del contenido de la pantalla

Especificación de la unidad de medición de la altitud

Precauciones para la lectura de la altitud

### Medición de la presión barométrica y la temperatura

Comprobación de la presión barométrica y la temperatura actuales

Indicador de cambios en la presión barométrica

Calibración de las lecturas de la presión barométrica

Calibración de las lecturas de la temperatura

Modificación de la información visible

Especificación de la unidad de presión barométrica

Especificación de la unidad de temperatura

Precauciones para tomar lecturas de presión barométrica y la temperatura

### Horas de salida y puesta del sol

Búsqueda de las horas de salida y puesta del sol de la fecha actual

Búsqueda de las horas de salida y puesta del sol especificando un día

### Nivel de la marea y fase lunar

Comprobación del nivel actual de la marea y la fase lunar

Comprobación del nivel de la marea y la fase lunar en un día específico

Ajuste de las horas de pleamar

Especificación del hemisferio

### Cronómetro

Medición de tiempo transcurrido

Medición de fracciones de tiempo

### Temporizador

Establecimiento de una hora de inicio

Uso del temporizador

## Hora mundial

Ajuste de la hora mundial en función de la ciudad

Configuración del ajuste de horario de verano

## Iluminación de la pantalla

Iluminación de la pantalla manualmente

Luz automática

Configuración de los ajustes de luz automática

Especificación de la duración de la iluminación

## Otros ajustes

Configuración de la ciudad local y del horario de verano

Ajuste de hora manual

Modificación de la configuración de visualización del modo de indicación de la hora

Modificación de la información visible

Cambio de indicación de hora entre 12 y 24 horas

Uso de las alarmas

Activación del tono de operación de los botones

## Otra información

Tabla de ciudades

Tabla del horario de verano

Teléfonos compatibles

Especificaciones

Precauciones de Mobile Link

Copyright y copyright registrado

## Solución de problemas

## Antes de empezar...

Esta sección proporciona una descripción general del reloj y explica cómo conectarlo con un teléfono. Puede configurar los ajustes del reloj para que se conecte a un teléfono a horas preestablecidas cada día y configure los ajustes de hora según la información que obtenga desde un servidor de hora de la red. También puede cambiar manualmente los ajustes de hora del reloj y configurar otros ajustes del reloj desde el teléfono.

### ¡Importante!

- Este reloj no es un instrumento de medición para fines específicos. Las lecturas de la función de medición se proporcionan solo como referencia general.
- El modo de altímetro del reloj calcula y muestra la altitud relativa basada en las lecturas de presión barométrica producidas por su sensor de presión. Debido a esto, los valores de altitud que muestra el reloj pueden ser diferentes con respecto a su elevación real o la elevación sobre el nivel del mar indicada en la zona donde se encuentra. Se recomienda realizar una calibración periódica conforme a las indicaciones de altitud (elevación) local.
  - 🔗 [Medición de la altitud](#)
- Siempre que utilice la brújula digital de este reloj para practicar trekking, alpinismo u otras actividades, asegúrese de tener siempre otra brújula para confirmar las lecturas. Si las lecturas procedentes de la brújula digital de este reloj son diferentes a las que aparecen en la otra brújula, realice una calibración tridireccional en la brújula digital para garantizar una mayor precisión.
  - Las lecturas y la calibración de la brújula no se podrán realizar cuando el reloj se encuentre cerca de un imán permanente (accesorio magnético, etc.), objetos metálicos, cables de alta tensión, cables de antena o electrodomésticos (televisión, ordenador, teléfono móvil, etc.)
  - 🔗 [Brújula digital](#)
- Algunas de las funciones de este reloj no se pueden utilizar si no está conectado con un teléfono. También debe tener activado el ajuste de información de ubicación del teléfono. De lo contrario, este no podrá adquirir información sobre la latitud y la longitud, lo que podría provocar que el reloj mostrara una información incorrecta.
- La operación de adquisición de datos de registro de navegación por GPS puede causar una desviación de los intervalos de medida de otros modos.

### Nota

- Tenga en cuenta que las ilustraciones del reloj de este manual se proporcionan solo como referencia. El reloj real puede tener una apariencia algo distinta a la que se muestra en las ilustraciones.

## Operaciones de los botones

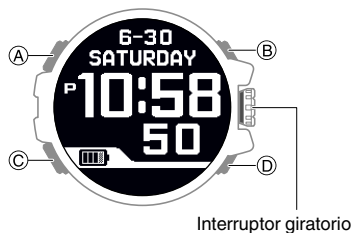

### Botón A

Púlselo para mostrar la pantalla de ajustes del modo actual.

### Botón B

Púlselo para activar la iluminación.

### Botón C

Púlselo para mostrar la pantalla de selección de modo. Manténgalo pulsado durante aproximadamente un segundo para volver al modo de indicación de la hora.

Si pulsa (C) mientras se muestra una pantalla de ajustes, retrocederá una pantalla.

### Botón D

Al pulsarlo en el modo de indicación de la hora, se muestra la pantalla de selección del ajuste de hora automático.

### Interruptor giratorio

Púlselo en cualquier modo para mostrar la pantalla de navegación.

Al pulsar este interruptor mientras se muestra una pantalla de ajustes, se aplicará un valor o un cambio seleccionado en un ajuste.

Al girar este interruptor mientras se muestra una pantalla de ajustes, este se desplazará por los elementos de menú disponibles.

## Descripción general del modo

Esta sección proporciona una descripción de los modos del reloj.

### ● Descripción general del modo

#### Modo de navegación GPS

Utilice este modo para grabar las rutas por las que viaja y comprobar la orientación hacia su destino. También puede registrar su ubicación actual en la memoria del reloj.

🔗 [Navegación GPS](#)



#### Modo de indicación de la hora

Este modo muestra la fecha y hora actuales. También puede utilizarlo para configurar la ciudad local, la alarma y otros ajustes básicos de indicación de la hora.



#### Modo de comunicación

Utilice este modo para conectarse con un teléfono. Puede transferir datos del reloj a un teléfono, así como configurar los ajustes del reloj desde el teléfono.

🔗 [Conexión del reloj con un teléfono](#)



#### Modo de brújula digital

Utilice este modo para tomar lecturas de la dirección y el ángulo de orientación.

🔗 [Brújula digital](#)

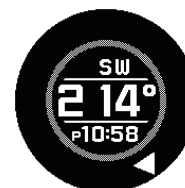

## Modo de altímetro

Utilice este modo para tomar una lectura de la altitud en la ubicación actual.

📍 Medición de la altitud



## Modo de barómetro/temperatura

Utilice este modo para tomar lecturas de la presión barométrica y la temperatura en la ubicación actual.

📍 Medición de la presión barométrica y la temperatura



## Modo de salida/puesta del sol

Utilice este modo para comprobar la hora de salida y puesta del sol en su ciudad local (zona horaria).

📍 Horas de salida y puesta del sol



## Modo de marea/fase lunar

Este modo muestra los niveles de la marea y la fase lunar para una ubicación especificada con la aplicación "CASIO WATCHES" de CASIO.

📍 Nivel de la marea y fase lunar



## Modo de cronómetro

Utilice este modo para medir el tiempo transcurrido.

📍 Cronómetro



## Modo de temporizador

Utilice este modo para realizar una cuenta atrás desde una hora de inicio concreta.

📍 Temporizador



## Modo de hora mundial

Este modo muestra la hora actual en 39 ciudades y la hora UTC (hora universal coordinada).

📍 Hora mundial



## ● Navegación entre modos

### Acceso al modo de navegación GPS

Al pulsar el interruptor giratorio en cualquier modo, se muestra la pantalla de configuración del modo de navegación.

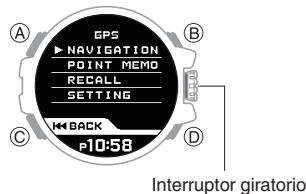

Al mantener pulsado el interruptor giratorio durante aproximadamente un segundo en cualquier modo, se muestra la pantalla de navegación.

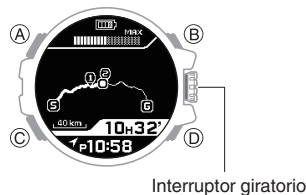

## Acceso a un modo distinto al modo de navegación GPS

En cualquier modo que no sea el de navegación GPS, puede utilizar los pasos que se indican a continuación para cambiar entre modos.

1. Mantenga pulsado (C) durante aproximadamente un segundo para acceder al modo de indicación de la hora.



2. Pulse (C).

3. Rote el interruptor giratorio para mover el puntero hasta el modo que desea utilizar.

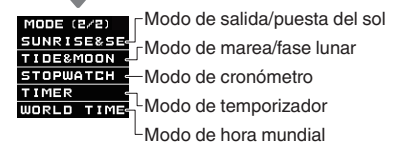
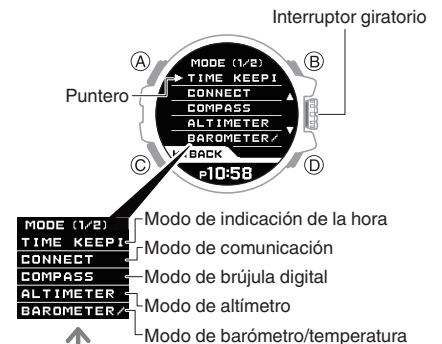

4. Pulse el interruptor giratorio. Accederá al modo seleccionado.

## Nota

- También puede volver al modo de indicación de la hora directamente desde cualquier otro modo si mantiene pulsado (C) durante un segundo.
- También puede acceder al modo de comunicación directamente desde el modo de indicación de la hora si mantiene pulsado (C) durante unos 2,5 segundos.
- Cuando el indicador que se muestra a continuación aparece en la pantalla mientras realiza una operación, significa que puede realizar el siguiente procedimiento para salir de la misma.



- 1 Pulse (C).
- 2 Rote el interruptor giratorio para seleccionar si desea guardar el ajuste actual.  
[YES]: se han guardado los ajustes actuales  
[NO]: no se han guardado los ajustes actuales
- 3 Pulse el interruptor giratorio.

## Carga del reloj

### Carga solar

La energía que genera el panel solar permite utilizar las operaciones del reloj y, además, se utiliza para cargar una batería (secundaria) recargable. El panel solar está integrado en la pantalla LCD del reloj y la energía de carga se genera cada vez que esta se expone a la luz.

#### ● Carga del reloj

Cuando no lleve puesto el reloj, colóquelo en un lugar en el que reciba luz intensa.

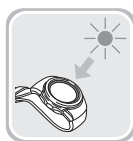

Cuando lleve puesto el reloj, asegúrese de que la manga no bloquee la pantalla LCD (panel solar). La eficiencia en la generación de energía se reduce incluso cuando la pantalla LCD está bloqueada parcialmente.

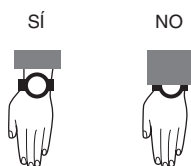

### ¡Importante!

- En función de la intensidad de la luz y de las condiciones ambientales, el reloj puede estar caliente al tacto cuando se exponga a la luz para su carga. Tenga cuidado y evite las lesiones por quemadura después de cargarlo. Asimismo, evite cargar el reloj en condiciones de temperaturas muy altas, como las que se describen a continuación.
  - En el salpicadero de un vehículo estacionado a pleno sol
  - Cerca de una bombilla incandescente o de cualquier otra fuente de calor
  - Bajo la luz del sol directa o en otras zonas calientes durante largos periodos de tiempo

## Carga con el cargador

La carga con el cargador es más rápida que la carga solar.

### ¡Importante!

- Solo utilice el cargador y el cable USB suministrados para cargar el dispositivo.
- También puede utilizar un dispositivo con un puerto USB (tipo A) para cargar el aparato.
- Tenga en cuenta que no se dan garantías sobre la idoneidad de todos los tipos de puertos USB para cargar el aparato. Si por algún motivo la carga no fuera posible, se recomienda desconectar el aparato del puerto USB.
- Coloque el cargador sobre una mesa u otra superficie estable, asegurándose de que dispone de suficiente espacio libre a su alrededor. Si carga el reloj en una mochila u otro espacio cerrado, puede que el reloj o el cargador se sobrecalienten.
- Si el agua o cualquier otro líquido entra en contacto con el reloj o el cargador durante la carga, desconecte de inmediato el cable USB de la fuente de alimentación.
- El cargador no es resistente al agua. Evite el uso en zonas con niveles altos de humedad.
- Realice la carga en un entorno en el que la temperatura ambiente se encuentre entre 5 y 35 °C (entre 41 y 95 °F).

#### ● Para utilizar el cargador

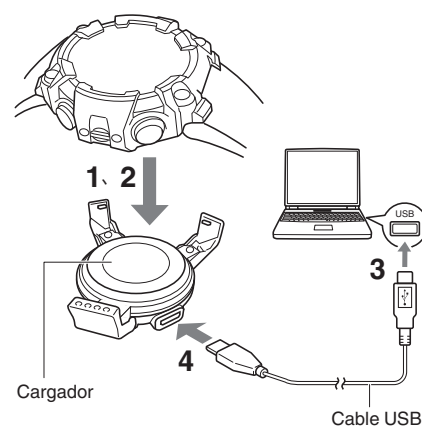

Cuando vaya a cargar el reloj, asegúrese de conectar los dispositivos en el orden que indican los números de la ilustración anterior.

1. Coloque el reloj de modo que el lado derecho (el del interruptor giratorio) esté alineado con la pinza pequeña del cargador.

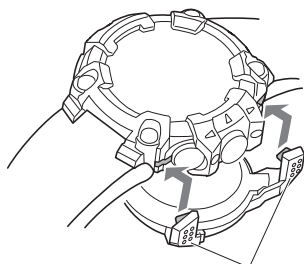

Pinza pequeña

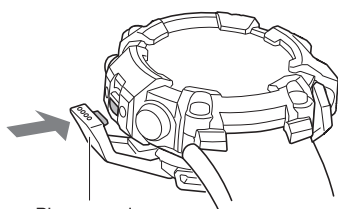

2. Fije el lado izquierdo del reloj con la pinza grande del cargador.



Pinza grande

- Asegúrese de que las pinzas del cargador sujetan firmemente el reloj y de que este se encuentra en contacto con el cargador.
  - La carga puede fallar si queda espacio entre el cargador y el reloj. Asimismo, es posible que se cuelean sustancias extrañas en el espacio y provoquen el sobrecalentamiento del reloj o el cargador.
3. Encienda su ordenador u otro dispositivo con un puerto USB (fuente de alimentación) y conecte el cable USB al dispositivo.
  4. Conecte el otro extremo del cable USB al cargador.

Al conectar el cable USB al puerto USB, presione el reloj y el cargador para asegurarse de que no se separan.

- La carga comenzará y  aparecerá en la pantalla del reloj.
-  desaparece de la pantalla cuando se ha completado la carga.



## ● Precauciones durante la carga

- Al utilizar el cargador no se reciben señales GPS (para operaciones de ajuste de hora, adquisición de registros, memoria de puntos, etc.).
- La función de GPS del reloj no se podrá utilizar durante aproximadamente un minuto después de retirar el cargador. Durante ese periodo, el reloj tampoco podrá detectar si está conectado o desconectado del cargador.
- No intente cargar el reloj a una temperatura ambiente elevada de 35 °C o más. El reloj se calienta durante la carga, lo que provocará que esta se detenga. Si hay una temperatura ambiente elevada, puede que la carga no se complete.
- No transporte el cargador en una bolsa ni lo exponga de otro modo a la presión y los golpes. Si lo hace, las pinzas podrían deformarse y abrirse demasiado, lo que impediría acoplar el cargador al reloj.
- Si una operación de carga en curso se detiene, desenchufe el reloj del cargador y desconecte el cable USB. Tras buscar y solucionar los posibles problemas, vuelva a intentar realizar la carga.
- Es posible que el reloj tarde un tiempo en cargar tras conectarlo al cargador.
- Puede que el reloj y el cargador se calienten durante la carga. Esto es normal y no indica un funcionamiento incorrecto.

## Nota

- La carga tarda unas cinco horas a partir del momento en que la pantalla del reloj se pone en blanco.
- El tiempo de carga depende de la temperatura ambiente y otros factores.

## Directrices del tiempo de carga

Si se carga el reloj cada día durante los tiempos aproximados que aparecen a continuación, debería ser suficiente para mantener una carga de  o superior.

Con una carga de  se pueden utilizar todas las funciones, excepto las de GPS.

 [Comprobación del nivel de carga](#)

## Nota

- El tiempo de carga real depende del entorno de carga local.

## Carga solar

Día soleado, exterior (50.000 lux): 12 minutos/día

Día soleado, cerca de una ventana (10.000 lux): 45 minutos/día

Día nublado, cerca de una ventana (5.000 lux): 72 minutos/día

## Nota

- La carga se realiza incluso con exposición a iluminación fluorescente en interior (500 lux). El reloj puede mantener una carga de  o superior si se expone a iluminación fluorescente en interior durante ocho horas al día, así como si se coloca cerca de una ventana durante un día soleado (10.000 lux) durante dos horas a la semana.

## Carga con el cargador

1 minuto/día

## Comprobación del nivel de carga

Puede consultar el nivel de carga actual del reloj en cualquier modo.

Nivel de carga	Indicador	Funciones disponibles
Alta		Completa
Baja		Todas las funciones excepto las que utilizan el GPS
		Solo indicación de la hora (operaciones de los botones deshabilitadas).

- Cuando el indicador de la batería tiene este aspecto , el mensaje [CHARGE] también aparecerá en la pantalla.
- La pantalla se quedará en blanco si se agota la batería.

### ¡Importante!

- Cargue el reloj lo antes posible si el indicador de batería muestra o un nivel inferior. Si no carga el reloj en varios meses, se producirá una sobrecarga que impedirá volver a cargarlo en el futuro. Si esto ocurre, póngase en contacto con el distribuidor original.

## Función de ahorro de energía

Si deja el reloj en una habitación oscura durante 70 minutos o más en el modo de indicación de la hora entre las 21:00 y las 6:00, el reloj entrará en el Nivel 1 de ahorro de energía. Si deja el reloj en estas condiciones durante seis o siete días, el reloj entrará en el Nivel 2 de ahorro de energía. La pantalla del reloj se queda en blanco cuando el reloj se encuentra en el modo de ahorro de energía.

Ahorro de energía en el nivel 1 :

Las siguientes funciones se pueden utilizar mientras el reloj tiene activado el nivel 1 de ahorro de energía.

- Alarma
- Temporizador
- Conexión con un teléfono

Ahorro de energía en el nivel 2 :

Todas las funciones deshabilitadas.

### ● Recuperación del ahorro de energía

Realice una de las operaciones indicadas a continuación para salir del ahorro de energía.

- Pulse cualquier botón.
- Mueva el reloj a una ubicación brillante.
- Active la luz automática inclinando el reloj hacia su rostro.

### Nota

- El reloj no entrará en ahorro de energía en los siguientes casos.
  - Durante las operaciones de medición del sensor en cualquier modo, como cuando está habilitado el indicador de cambios en la presión barométrica, etc.
  - Cuando se muestra la pantalla de ajustes de cualquier modo
  - Cuando la iluminación está activada
  - Cuando el indicador de batería está en o inferior
- Tenga en cuenta que el reloj también puede entrar en el estado de ahorro de energía si la manga bloquea la pantalla mientras lo lleva puesto.

## Emparejamiento del reloj con un teléfono

Para conectar el reloj con un teléfono, instale primero la aplicación "CASIO WATCHES" de CASIO en el teléfono y, a continuación, utilice la conexión Bluetooth para emparejar ambos dispositivos.

### ● ① Instale la aplicación en el teléfono.

En Google Play o App Store, busque la aplicación "CASIO WATCHES" de CASIO e instálela en el teléfono.

### ● ② Configure los ajustes de Bluetooth.

Activar el Bluetooth del teléfono.

### Nota

- Para obtener información detallada sobre los procedimientos de ajuste, consulte la documentación del teléfono.

### ● ③ Empareje el reloj con un teléfono.

Para poder utilizar el reloj junto con un teléfono, primero debe emparejarlos.

1. Ponga el teléfono con el que se va a emparejar cerca del reloj (aproximadamente a una distancia de un metro).
2. Toque el icono "CASIO WATCHES".
3. Pulse en la pestaña "Mi reloj".
4. Realice la operación que aparece en la pantalla del teléfono para registrar el reloj en la aplicación CASIO WATCHES del teléfono.
5. Mantenga pulsado (C) durante unos 2,5 segundos hasta que [G-SHOCK] aparezca en la pantalla.
  - Cuando se haya establecido la conexión, aparecerá la siguiente pantalla en el reloj.



### Nota

- La primera vez que inicie CASIO WATCHES, aparecerá un mensaje en el teléfono para preguntarle si desea activar la obtención de información de ubicación. Configure los ajustes para permitir el uso de la información de ubicación en segundo plano.

## Uso del reloj en un centro médico o un avión

Cuando se encuentre en un hospital, un avión o cualquier otro lugar en el que las señales de radio puedan causar problemas, realice el siguiente procedimiento para habilitar el modo avión del reloj, que deshabilita la recepción automática de señal GPS y la conexión con un teléfono. Para volver a habilitar el ajuste de hora automático, realice la misma operación.

1. Acceda al modo de indicación de hora.

[Navegación entre modos](#)



Interruptor giratorio

2. Pulse (A).  
Esto muestra la pantalla de ajustes del modo de indicación de la hora.
3. Rote el interruptor giratorio para mover el puntero hasta [AIRPLANE MODE].
4. Pulse el interruptor giratorio.
5. Rote el interruptor giratorio para seleccionar el ajuste de modo avión.  
[ON]: modo avión activado  
[OFF]: modo avión deshabilitado.
6. Pulse el interruptor giratorio para salir de la pantalla de ajustes.  
Volverá a la pantalla de ajustes del modo de indicación de la hora.
7. Pulse (C) para salir de la pantalla de ajustes.
  - se muestra cuando el reloj está en modo avión.

## Conexión del reloj con un teléfono

### Conexión con un teléfono

En esta sección se explica cómo establecer una conexión Bluetooth con un teléfono emparejado con el reloj.

- Si el reloj no está emparejado con el teléfono al que desea conectarse, siga el procedimiento detallado en la sección “[Empareje el reloj con un teléfono.](#)” para emparejarlos.

1. Ponga el teléfono cerca del reloj (aproximadamente a una distancia de un metro).
2. En la pantalla de inicio, toque el icono “CASIO WATCHES”.

3. Acceda al modo de comunicación.
  - [Navegación entre modos](#)
  - [CONNECTED] aparece en la pantalla del reloj cuando se ha establecido una conexión con el teléfono.
  - Si la conexión falla por algún motivo, aparecerá [CONNECT FAILED].

### ¡Importante!

- Si tiene problemas para establecer una conexión, eso podría significar que CASIO WATCHES no se está ejecutando en el teléfono. En la pantalla de inicio del teléfono, toque el icono “CASIO WATCHES”. Una vez iniciada la aplicación, acceda al modo de comunicación en el reloj.

### Nota

- La conexión se interrumpirá si no realiza ninguna operación en el reloj o el teléfono durante un tiempo determinado.  
Para especificar el límite de tiempo de conexión, realice la siguiente operación con CASIO WATCHES: “Ajustes del reloj” → “Tiempo de conexión con la aplicación”. A continuación, seleccione una configuración de 3 minutos, 5 minutos o 10 minutos.

## Desconexión de un teléfono

Si pulsa cualquier botón, finalizará la conexión Bluetooth y volverá al modo de indicación de la hora.



## Configuración de los ajustes del reloj

Tras establecer una conexión entre el reloj y un teléfono, puede utilizar CASIO WATCHES para configurar los ajustes del reloj y consultar la información adquirida por el reloj.

1. Toque el icono “CASIO WATCHES”.
2. Acceda al modo de comunicación.
  - [Navegación entre modos](#)
  - [CONNECTED] aparece en la pantalla del reloj cuando se ha establecido una conexión con el teléfono.
  - Si la conexión falla por algún motivo, aparecerá [CONNECT FAILED].
3. Seleccione el ajuste que desea cambiar y, a continuación, realice la operación que se muestra en la pantalla del teléfono.

## Buscador de teléfono

Puede utilizar el buscador del teléfono para emitir un tono en el teléfono y que sea más fácil localizarlo. Esta función obliga al teléfono a emitir un tono incluso si está en modo silencioso.

### ¡Importante!

- No utilice esta función en zonas en las que no se permitan tonos para llamadas telefónicas.
- El tono suena a un volumen muy alto. No utilice esta función si está utilizando el teléfono con auriculares.



1. Acceda al modo de indicación de la hora.

[Navegación entre modos](#)



Interruptor giratorio

2. Pulse (D).
3. Rote el interruptor giratorio para mover el puntero hasta [PHONE FINDER].
4. Pulse el interruptor giratorio.  
Se establecerá una conexión entre el reloj y el teléfono, y este último emitirá un tono.
  - Pasarán unos segundos antes de que suene el teléfono.
5. Pulse cualquier botón que no sea (B) para detener el tono.
  - Puede pulsar cualquier botón del reloj para detener el tono, pero solo durante los primeros 30 segundos después de que empiece a sonar.

## Desemparejamiento

1. Si el reloj está conectado a un teléfono, pulse cualquier botón para finalizar la conexión.

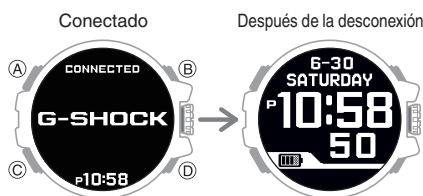

2. En la pantalla de inicio, toque el icono "CASIO WATCHES".
3. Realice la operación que aparece en la pantalla del teléfono para que se produzca el desemparejamiento.

## Tras comprar otro teléfono

Deberá realizar la operación de emparejamiento siempre que desee establecer una conexión Bluetooth con un teléfono por primera vez.

[Empareje el reloj con un teléfono.](#)

## Configuración del ajuste de hora

El reloj puede recibir señales GPS y conectarse con un teléfono para obtener la información que se utiliza para ajustar la configuración de fecha y hora.

### Primeros pasos

Acceda al modo de indicación de la hora.

[Navegación entre modos](#)



Interruptor giratorio

### ¡Importante!

- Configure el reloj en modo avión siempre que se encuentre dentro de un avión o en cualquier otra área donde esté prohibida o restringida la recepción de ondas de radio.
- [Uso del reloj en un centro médico o un avión](#)

## Ajuste de hora por GPS

### Descripción general

Los ajustes de fecha y hora del reloj pueden configurarse según la zona horaria actual, recibiendo una señal GPS.

- Información de ubicación por señal GPS: se utiliza para actualizar los ajustes de zona horaria, hora y fecha.
- Información de hora por señal GPS: Se utiliza para actualizar los ajustes de hora y día.

### ¡Importante!

- Antes de intentar recibir información de la hora por señal GPS, utilice el GPS para obtener información de ubicación y configurar el ajuste de zona horaria.
- Normalmente, el reloj no recibirá señal GPS automáticamente mientras esté emparejado con un teléfono. Sin embargo, la recepción automática de la señal GPS se realizará si no hay conexión entre el reloj y el teléfono durante más de un día.

## Ubicación apropiada para la recepción de la señal

La recepción de la señal GPS es posible al aire libre, siempre que se vea el cielo y no lo bloqueen edificios, árboles u otros objetos.



### Nota

- En las zonas con peores condiciones de recepción, mantenga la pantalla LCD del reloj orientada hacia arriba y no mueva el reloj.
- Si el reloj está configurado para la recepción automática, tenga cuidado y evite cubrir la pantalla LCD con la manga.
- La recepción de la señal GPS no es posible en las siguientes zonas.
  - Donde el cielo no es visible.
  - En interior (la recepción podría ser viable cerca de una ventana).
  - Cerca de equipos de comunicación inalámbrica o de otros dispositivos que generen magnetismo.
- Pueden surgir problemas de recepción de la señal GPS en las siguientes zonas.
  - Donde la porción de cielo visible sea reducida.
  - Cerca de árboles o edificios.
  - Cerca de una estación de tren, un aeropuerto o en otras áreas congestionadas.

## Adquisición manual de información de posición por GPS

Puede utilizar una operación de botón para obtener la información de ubicación por GPS, y configurar los ajustes de hora de zona horaria y la fecha en función de la ubicación actual.

### Nota

- La recepción de la señal GPS requiere gran cantidad de energía. Realice esta operación solo cuando sea necesario.

1. Trasládese a una ubicación adecuada para la recepción de la señal y oriente la pantalla LCD del reloj hacia arriba.
2. Pulse (D).



Interruptor giratorio

3. Rote el interruptor giratorio para mover el puntero hasta [TIME&POSITION].
4. Pulse el interruptor giratorio.

Se inicia la adquisición de información de ubicación.

- La información adquirida aparecerá en la pantalla del reloj cuando la ubicación se haya obtenido correctamente.

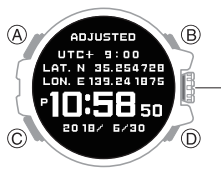

Interruptor giratorio

- [RECEIVING FAILED] aparecerá en la pantalla si falla por algún motivo la adquisición de la información de ubicación.
5. Pulse (C) para salir de la pantalla de ajustes.

### Nota

- La recepción suele llevar entre 40 y 80 segundos.
- Si se incluye información de segundos intercalares, el proceso puede durar hasta 13 minutos.
- Es posible que surjan problemas de adquisición de información de ubicación cuando se encuentre cerca del límite de una ciudad. La hora y fecha del reloj no se indicarán correctamente si los ajustes de zona horaria no son los adecuados para su ubicación. Si esto ocurre, vaya a una ubicación cerca del centro de la ciudad que desea establecer como ciudad local y obtenga la información de ubicación de nuevo. O bien, puede realizar una operación de recepción de información horaria para configurar los ajustes de hora y fecha después de configurar manualmente los ajustes de ciudad local y de horario de verano.

[Adquisición manual de información de hora por GPS](#)

[Configuración de la ciudad local y del horario de verano](#)

## Adquisición manual de información de hora por GPS

Puede utilizar una operación de botón en el reloj para recibir la información de hora por señal GPS. Cuando la operación de recepción se realiza correctamente, los ajustes de ciudad local (zona horaria), día y hora se configuran en consecuencia.

### Nota

- La recepción de la señal GPS requiere gran cantidad de energía. Realicela solo cuando sea necesario.

1. Trasládese a una ubicación adecuada para la recepción de la señal y oriente la pantalla LCD del reloj hacia arriba.
2. Mantenga pulsado (D) durante aproximadamente 1,5 segundos.  
Se inicia la adquisición de la información de la hora.

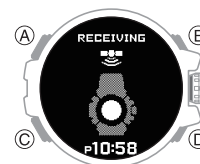

- La información adquirida aparecerá en la pantalla del reloj cuando la adquisición haya terminado correctamente.

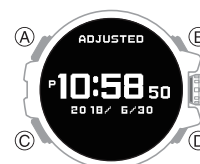

- Si la adquisición falla por algún motivo, aparecerá [RECEIVING FAILED].

3. Pulse (C) para salir de la pantalla de ajustes.

### Nota

- También puede activar una operación de recepción manual de la información de la hora si realiza los pasos que se indican a continuación.

① Pulse (D).

② Rote el interruptor giratorio para mover el puntero hasta [TIME (GPS)].

③ Pulse el interruptor giratorio.

- La recepción suele llevar entre 10 y 65 segundos.
- Si se incluye información de segundos intercalares, el proceso puede durar hasta 13 minutos.

## Recepción automática de información de la hora

Si se cumplen las condiciones especificadas a continuación, el reloj recibirá automáticamente información de la hora de una señal GPS. Si la recepción de información se realiza correctamente, el reloj dejará de intentar recibir una señal durante el resto del día.

- En el modo de indicación de la hora
- La hora actual se encuentra entre las 6:00 y las 22:00.
- La luz incide (cerca de una ventana en un día claro) continuamente en la pantalla LCD del reloj durante uno o dos minutos.

### Nota

- La operación de recepción de la información de la hora suele llevar entre 10 y 65 segundos.
- Si se incluye información de segundos intercalares en la operación de recepción, el proceso puede durar hasta 13 minutos.

## Recepción de información de segundo intercalar

La recepción de señal de GPS recibida el 1 de junio o el 1 de diciembre o con posterioridad a esas fechas cada año, también incluye la información del segundo intercalar.

### Nota

- Una operación de recepción de información de segundo intercalar puede llegar a tardar hasta 13 minutos en completarse.
- La operación de recepción de información de segundo intercalar se repite hasta que se termine de recibir la información.
- Una vez que se complete la operación de recepción de información del segundo intercalar, el reloj no intentará recibirla de nuevo hasta el próximo 1 de junio o 1 de diciembre.
- Al conectarse con un teléfono para actualizar los ajustes de fecha y hora del reloj, también se recibirán segundos intercalares junto con la información de la hora. Si esto sucede, puede que los segundos intercalares no se reciban si se recibe una señal GPS a la vez.

## Precauciones de recepción de la señal

- Cuando el reloj no puede ajustar la hora en función de la señal GPS por algún motivo, la precisión de indicación de hora oscila entre  $\pm 15$  segundos al mes.
- Tenga en cuenta que el reloj ejecuta un proceso de decodificación interno después de recibir una señal GPS, que puede provocar que el ajuste de hora se retrase (menos de un segundo).
- La recepción de la señal GPS no es posible en las siguientes condiciones.
  - Cuando el indicador de batería está en o un nivel inferior
  - En cualquier modo que no sea el de indicación de la hora
  - Durante el ahorro de energía
  - Operación de medición del sensor en curso
  - El reloj está conectado con un teléfono
  - Operación de adquisición de datos de registro de navegación en curso
  - Operación de cuenta atrás del temporizador en curso
- Si la operación de recepción se realiza correctamente, los ajustes de día y hora se configuran automáticamente de acuerdo con los ajustes de ciudad local (zona horaria) y de horario de verano. El horario de verano no se aplicará correctamente en los siguientes casos.
  - Cuando las autoridades cambien la fecha y hora de inicio/finalización del horario de verano u otras normas
  - Cuando se recibe información de ubicación, pero esta no es de la ubicación actual (por ejemplo, si está cerca de la frontera de la ciudad y la información de ubicación que se recibe viene de una ciudad vecina, etc.)
- Desde julio de 2017, China no contempla el horario de verano. Si China decide contemplar el horario de verano en el futuro, es posible que la hora que muestre el reloj para China no sea correcta.

## Uso del GPS fuera de su país

Algunos países o áreas geográficas imponen restricciones legales al uso del GPS, a la recolección y registro de la información de ubicación, etc. Su reloj cuenta con la funcionalidad GPS integrada y, por consiguiente, antes de emprender un viaje a otro país o área ajena al país donde hizo la compra de su reloj, es importante que consulte con la embajada del país de destino, su agencia de viajes, u otras fuentes de información fiables, si existen restricciones o prohibiciones al ingreso de dispositivos con funcionalidad GPS, o al registro de la información de ubicación, etc.

## Conexión con un teléfono para ajustar la hora del reloj

Puede configurar los ajustes del reloj para que se conecte con un teléfono a horas preestablecidas cada día y configure los ajustes de hora según la información que obtenga de un servidor de hora en línea.

### ● Mediante el ajuste automático

El reloj actualiza el ajuste de hora cuatro veces al día, según un horario predefinido. Lleva a cabo la operación de ajuste automáticamente mientras usted sigue con su vida diaria, sin necesidad de que realice ninguna acción.

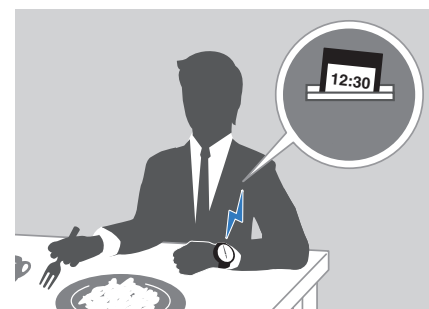

### ¡Importante!

- Es posible que el reloj no pueda realizar el ajuste automático de la hora en las condiciones descritas a continuación:
  - Durante una operación de cuenta atrás del temporizador
  - Cuando el indicador de batería está en o un nivel inferior
  - Cuando el reloj está demasiado lejos del teléfono emparejado
  - Cuando la comunicación no sea posible debido a interferencias de radio, etc.
  - Mientras el sistema del teléfono se esté actualizando

## Nota

- Si se ha especificado una hora mundial en función de la ciudad con CASIO WATCHES, el ajuste de hora también se sincronizará de forma automática.
- El reloj se conectará al teléfono y realizará un ajuste de hora automático a las siguientes horas: 00:30, 06:30, 12:30 y 18:30. La conexión finalizará automáticamente tras completarse el ajuste de hora automático.
- La recepción automática de la señal GPS se llevará a cabo si no se ha realizado ningún ajuste de hora automático en función de la conexión entre el reloj y el teléfono durante más de un día.

### ● Activación del ajuste de hora inmediato

En cuanto se establece una conexión entre el reloj y un teléfono, el reloj sincroniza automáticamente su ajuste de hora con el de un servidor de hora de la red. Para activar manualmente la sincronización de ajuste de la hora del reloj con un servidor de hora de la red, realice el siguiente procedimiento.

1. Pulse (D).



Interruptor giratorio

2. Rote el interruptor giratorio para mover el puntero hasta [BLUETOOTH].

3. Pulse el interruptor giratorio.

Cuando se establece una conexión con el teléfono, la información adquirida del teléfono aparece en la pantalla del reloj.



Interruptor giratorio

- Si la adquisición falla por algún motivo, aparecerá [CONNECT FAILED].

4. Pulse (C) para salir de la pantalla de ajustes.

## Comprobación del historial de ajuste de hora

Puede utilizar el siguiente procedimiento para consultar el historial de ajustes de hora basados en la recepción de señal GPS o la conexión con un teléfono.

1. Pulse (D).



Interruptor giratorio

2. Rote el interruptor giratorio para mover el puntero hasta [HISTORY].

3. Pulse el interruptor giratorio.

Esta pantalla muestra un menú con las fechas y las horas en que se realizaron ajustes de hora.

4. Rote el interruptor giratorio para mover el puntero hasta la fecha y la hora de los detalles que desea comprobar.

5. Pulse el interruptor giratorio.

Aparece la información adquirida por el reloj.

6. Pulse (C) para salir de la pantalla de ajustes.

## Navegación GPS

Puede utilizar el modo de navegación GPS para recibir señales GPS y registrar las rutas que recorra. También puede especificar un destino y obtener información sobre cómo llegar hasta el punto de destino.

### Preparación

Acceda al modo de navegación GPS.

[Navegación entre modos](#)



### ¡Importante!

- La navegación muestra indicaciones generales de ruta hacia un destino. No muestra indicaciones detalladas como los sistemas de navegación para vehículos.
- Al utilizar la navegación, asegúrese también de desplazarse teniendo en cuenta la carretera y las condiciones locales.
- La función de navegación no está diseñada para su uso en movimiento dentro de un automóvil o cualquier otro tipo de vehículo.

## Nota

- Para establecer un destino que no sea un waypoint de la memoria de puntos, utilice CASIO WATCHES. [Registro de la ubicación actual](#)
- Las rutas que se obtienen en el modo de navegación GPS se pueden transferir a un teléfono para su visualización.
- La navegación GPS solo se puede utilizar cuando el indicador de batería muestra o un nivel superior.

## Uso de la navegación

### Inicio de la navegación

Al mantener pulsado el interruptor giratorio durante aproximadamente un segundo se inicia una operación de posicionamiento por GPS. Cuando se complete el inicio de la operación de posicionamiento, aparecerá  y, a continuación, verá la pantalla de navegación.

Posicionamiento en curso      Posicionamiento completado

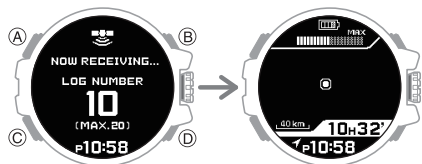

### ¡Importante!

- Utilice la navegación al aire libre, siempre que se vea el cielo y no lo bloqueen edificios, árboles u otros objetos. Para obtener información acerca de las ubicaciones apropiadas para la recepción de señales GPS, vaya a la siguiente sección.

 [Ubicación apropiada para la recepción de la señal](#)

- Mantenga la pantalla LCD del reloj orientada hacia arriba hasta que se haya completado el inicio de la operación de posicionamiento y haya aparecido la pantalla de navegación.

### Nota

- También puede realizar los pasos que se indican a continuación para acceder a la pantalla de navegación.

① Pulse el interruptor giratorio.

Se muestra la pantalla de ajustes del modo de navegación GPS.

② Rote el interruptor giratorio para mover el puntero hasta [NAVIGATION].

③ Pulse el interruptor giratorio.

Se inicia la grabación y navegación de la ruta.

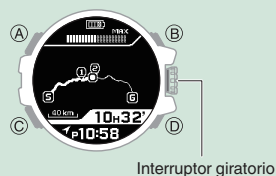

Interruptor giratorio

- El mensaje [DATA FULL] aparecerá cuando quede poca memoria. Al pulsar el interruptor giratorio se iniciará la navegación y se sobrescribirán los registros más antiguos de la memoria. Si desea eliminar un registro diferente o si todos los registros están protegidos, pulse (C) para detener la navegación y, a continuación, elimine los datos que desee.

 [Edición del historial de uso de la navegación](#)

- Si se llena la memoria o se excede el tiempo permitido de medición continua mientras hay una operación de navegación en curso, la navegación se detendrá y el reloj volverá al modo de indicación de la hora.

### ● Interpretación de la información de navegación GPS



① Uso de memoria

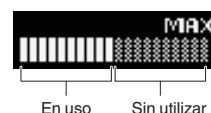

② Ruta exacta

③ Escala

④ Estado de adquisición del registro

: se está obteniendo la información del registro

: no se está obteniendo la información del registro

⑤ Indicadores de navegación

: ubicación actual

: punto de inicio

: destino (objetivo)\*

De ① a ⑨: waypoints\*

⑥ Ruta hasta el destino\*

⑦ Tiempo transcurrido

\* Solo se muestra si se ha especificado un destino y varios waypoints.

### Nota

- Para especificar una ruta y waypoints solo se puede utilizar CASIO WATCHES.
- Puede estimar de manera aproximada cuánto tiempo puede seguir utilizando las funciones de navegación en función del uso de la memoria y el tiempo transcurrido.

## Cambio de la escala de visualización

La escala de la pantalla de navegación se puede aumentar para mostrar más detalles sobre una ruta, así como para determinar la dirección a un punto de destino desde un punto de inicio u otro punto.

1. Durante una operación de navegación, pulse el interruptor giratorio. Esto le permite ajustar la escala.

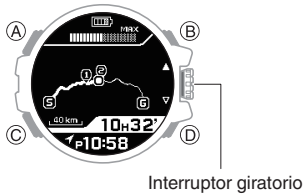

2. Rote el interruptor giratorio para cambiar la escala.
  - La escala cambia cada vez que se rota el interruptor giratorio. Hay tres niveles de escala. Si sigue rotando el interruptor giratorio, aparecerá la dirección a un punto de destino.

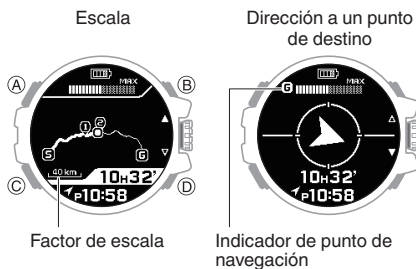

## Comprobación de la distancia hasta el destino

Cada vez que pulse (A), la pantalla mostrará la distancia lineal desde la ubicación actual hasta los diferentes puntos preestablecidos (punto de inicio, destino, etc.).

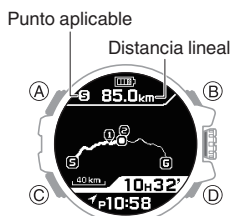

### Nota

- El mensaje [- - -km] aparecerá si la distancia lineal actual hasta el destino es de 1.000 km o superior.

## Regreso a un punto de inicio (vuelta atrás)

Durante una operación de navegación, puede invertir la ruta en cualquier momento para volver al punto de inicio.

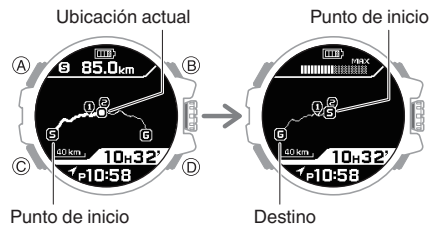

1. Durante una operación de navegación, pulse (D).

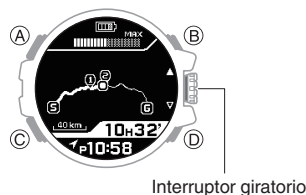

2. Rote el interruptor giratorio para mover el puntero hasta [BACKTRACK].
3. Pulse el interruptor giratorio.
 

Si vuelve a pulsar el interruptor giratorio o deja que pasen 10 segundos desde el paso 3, se modificará la navegación y el punto de inicio será el nuevo destino.

  - Para cancelar la inversión de la ruta, pulse (C) antes de que pasen 10 segundos desde que pulsó el interruptor giratorio en el paso 3.

## Detención de la navegación

1. Durante una operación de navegación, pulse (D).

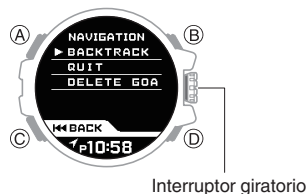

2. Rote el interruptor giratorio para mover el puntero hasta [QUIT].
3. Pulse el interruptor giratorio.
 

Si vuelve a pulsar el interruptor giratorio o deja que pasen 10 segundos desde el paso 3, saldrá de la navegación y volverá al modo de indicación de la hora.

  - Para cancelar la operación de salida de la navegación, pulse (C) antes de que pasen 10 segundos desde que pulsó el interruptor giratorio en el paso 3.

## Eliminación de un destino

Si elimina el destino se detendrá la guía de ruta, pero se seguirá grabando la ruta.

- Para obtener más información acerca de cómo establecer un destino, consulte la siguiente información.
  - 🔗 [Establecimiento de un punto registrado como destino](#)

1. Durante una operación de navegación, pulse (D).

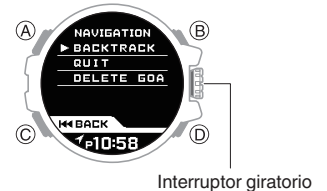

2. Rote el interruptor giratorio para mover el puntero hasta [RESET GOAL].
3. Pulse el interruptor giratorio.
 

Se elimina el destino y se vuelve a la pantalla de navegación.

### Nota

- No se puede utilizar la vuelta atrás para borrar un destino mientras hay una operación de navegación en curso.
  - 🔗 [Regreso a un punto de inicio \(vuelta atrás\)](#)

## Registro de la ubicación actual

Puede utilizar el procedimiento que se indica a continuación para registrar la ubicación actual en la memoria de puntos. Un punto grabado en la memoria de puntos puede utilizarse como destino en futuras operaciones de navegación.

- La memoria de puntos puede almacenar hasta 60 puntos.
1. Durante una operación de navegación, mantenga pulsado el interruptor giratorio durante aproximadamente un segundo.
 

Tras grabar su ubicación, la pantalla mostrará momentáneamente la latitud y la longitud, así como otra información. Tras unos segundos, aparecerá el mensaje [SET ICON?].

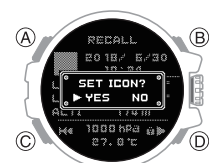

- Rote el interruptor giratorio para seleccionar si desea o no asignar un icono al punto que ha grabado.

[YES]: asigna un icono.

[NO]: cancela el registro de icono.

- Pulse el interruptor giratorio.

- Si selecciona la opción [NO] (no asignar un icono) que se indica más arriba, se finalizará el procedimiento de grabación y se volverá a la pantalla de navegación.

- Rote el interruptor giratorio para mover el puntero hasta el icono que desee.

- Para cancelar la asignación de icono, realice los pasos que se indican a continuación.

① Pulse (C).

② Rote el interruptor giratorio para seleccionar si desea guardar el ajuste actual.

[YES]: registra el icono seleccionado.

[NO]: cancela el registro de icono.

③ Pulse el interruptor giratorio.

- Pulse el interruptor giratorio para salir de la pantalla de ajustes.

El icono que ha seleccionado se asigna al punto que ha grabado.

## Nota

- En lugar de realizar el paso 1 del procedimiento anterior, puede seguir los pasos que se indican a continuación para registrar la ubicación actual.

① Durante una operación de navegación, pulse (C).

② Rote el interruptor giratorio para mover el puntero hasta [POINT MEMORY].

③ Pulse el interruptor giratorio.

## Visualización de puntos registrados

Puede realizar el siguiente procedimiento para acceder a los detalles de los puntos registrados. También puede cambiar los iconos asignados a los puntos y eliminar puntos según sea necesario.

- Pulse el interruptor giratorio.

Se muestra la pantalla de ajustes del modo de navegación GPS.

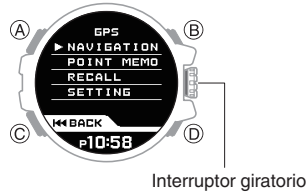

Interruptor giratorio

- Rote el interruptor giratorio para mover el puntero hasta [RECALL].

- Pulse el interruptor giratorio.

- Rote el interruptor giratorio para mover el puntero hasta [POINT].

- Pulse el interruptor giratorio.

Se muestra un menú con las fechas y las horas en que se registraron los puntos.

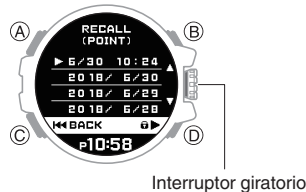

Interruptor giratorio

- Rote el interruptor giratorio para mover el puntero hasta la fecha y la hora del punto que desea comprobar.

- Pulse el interruptor giratorio.

Se muestran los detalles del punto seleccionado.

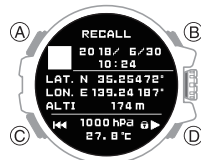

- Debido a restricciones legales en algunos países y regiones, es posible que el reloj no muestre la información sobre la latitud y la longitud.

[Uso del GPS fuera de su país](#)

## ● Para cambiar el icono asignado a un punto registrado

- Mientras se muestran los detalles del punto, pulse el interruptor giratorio.

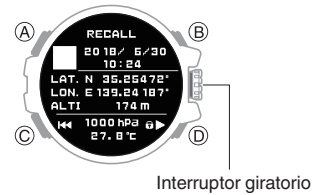

Interruptor giratorio

- Rote el interruptor giratorio para mover el puntero hasta el icono que desee.

- Pulse el interruptor giratorio.

Esto hace que se cambie al icono que ha seleccionado.

- Pulse (C) tantas veces como sea necesario para volver a la pantalla de ajustes del modo de navegación GPS.

## ● Para proteger un punto registrado

No se puede eliminar un punto protegido.

## Mientras se muestra el menú de ubicaciones

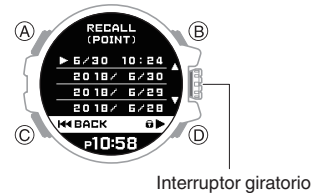

Interruptor giratorio

- Rote el interruptor giratorio para mover el puntero hasta la fecha y la hora del punto que desea proteger.

- Pulse (D).

Esto protege el punto seleccionado.

indica que un punto está protegido.

- Pulse (D) de nuevo para desproteger el punto.

- Pulse (C) tantas veces como sea necesario para volver a la pantalla de ajustes del modo de navegación GPS.

## Mientras se muestran los detalles de un punto concreto

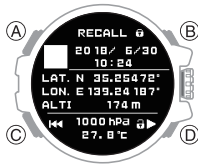

1. Pulse (D).

Esto protege el punto que se está mostrando.

indica que un punto está protegido.

- Pulse (D) de nuevo para desproteger el punto.
2. Pulse (C) tantas veces como sea necesario para volver a la pantalla de ajustes del modo de navegación GPS.

### ● Para eliminar un punto registrado

1. Mientras se muestra el menú de puntos registrados o los detalles de un punto registrado, pulse (A).

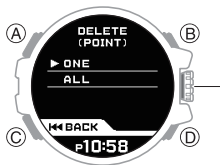

Interruptor giratorio

2. Rote el interruptor giratorio para seleccionar un método de eliminación. [ONE]: solo se elimina el punto seleccionado.

[ALL]: se borran todos los puntos.

3. Pulse el interruptor giratorio.

Esto borra todos los puntos.

- Si ha seleccionado [ALL], vuelva a pulsar el interruptor giratorio para eliminar los puntos. La eliminación se producirá de forma automática después de unos 10 segundos incluso si no vuelve a pulsar el interruptor giratorio.

4. Pulse (C) tantas veces como sea necesario para volver a la pantalla de ajustes del modo de navegación GPS.

## Establecimiento de un punto registrado como destino

Puede utilizar el procedimiento descrito a continuación para especificar un punto registrado como destino para una operación de navegación. Si ya hay un destino especificado y se está realizando una navegación de ruta, puede utilizar la siguiente operación para establecer un nuevo destino y comenzar una nueva operación de navegación de ruta.

1. Si hay una operación de navegación en curso, deténgala.

[Detención de la navegación](#)

2. Pulse el interruptor giratorio.

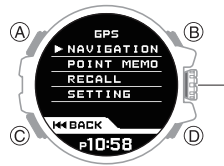

Interruptor giratorio

3. Rote el interruptor giratorio para mover el puntero hasta [SETTING].

4. Pulse el interruptor giratorio.

5. Rote el interruptor giratorio para mover el puntero hasta [GOAL].

6. Pulse el interruptor giratorio.

7. Rote el interruptor giratorio para mover el puntero hasta [POINT RECALL].

8. Pulse el interruptor giratorio.

9. Rote el interruptor giratorio para mover el puntero hasta el punto que desee especificar como destino.

- Si selecciona [RESET], eliminará el destino especificado actualmente.

10. Pulse el interruptor giratorio.

11. Rote el interruptor giratorio para mover el puntero hasta [YES].

12. Pulse el interruptor giratorio.

El mensaje [SETTING COMPLETED] aparecerá cuando se haya establecido el destino. Después de unos segundos, volverá a aparecer la pantalla de ajustes del modo de navegación GPS.

13. Rote el interruptor giratorio para mover el puntero hasta [NAVIGATION].

14. Pulse el interruptor giratorio.

Se inicia la navegación.

### Nota

- También puede utilizar CASIO WATCHES para especificar un destino.

## Edición del historial de uso de la navegación

Puede proteger y eliminar registros de navegación según sea necesario.

1. Si hay una operación de navegación en curso, deténgala.

[Detención de la navegación](#)

2. Pulse el interruptor giratorio.

Se muestra la pantalla de ajustes del modo de navegación GPS.



Interruptor giratorio

3. Rote el interruptor giratorio para mover el puntero hasta [RECALL].

4. Pulse el interruptor giratorio.

5. Rote el interruptor giratorio para mover el puntero hasta [ACTIVITY].

6. Pulse el interruptor giratorio.

Se muestra una lista con las fechas y las horas en que se utilizó la navegación.

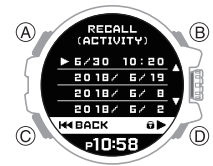

### ● Para proteger un registro

No se puede eliminar un registro grabado que esté protegido.



1. Rote el interruptor giratorio para mover el puntero hasta el registro que desea proteger.

2. Pulse (D).

Esto protege el registro seleccionado.

indica que un punto está protegido.

- Pulse (D) de nuevo para desproteger el punto.

3. Pulse (C) tantas veces como sea necesario para volver a la pantalla de ajustes del modo de navegación GPS.



## ● Para eliminar un registro

1. Pulse (A).

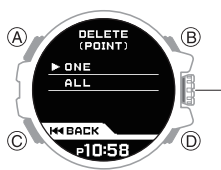

Interruptor giratorio

2. Rote el interruptor giratorio para seleccionar un método de eliminación.  
[ONE]: solamente se borra el registro seleccionado.  
[ALL]: se borran todos los registros.
3. Pulse el interruptor giratorio.  
Esto elimina los registros.
  - Si ha seleccionado [ALL], vuelva a pulsar el interruptor giratorio para eliminar los puntos. La eliminación se producirá de forma automática después de unos 10 segundos incluso si no vuelve a pulsar el interruptor giratorio.
4. Pulse (C) tantas veces como sea necesario para volver a la pantalla de ajustes del modo de navegación GPS.

### Nota

- Los datos de los registros adquiridos se pueden transferir a un teléfono para acceder a información más detallada sobre las rutas recorridas y otros aspectos.

## Configuración del intervalo de recepción de señal GPS

Utilice el procedimiento descrito a continuación para especificar el intervalo de recepción de señal GPS y adquisición de información de posición durante la navegación.

1. Si hay una operación de navegación en curso, deténgala.  
[Detención de la navegación](#)

2. Pulse el interruptor giratorio.

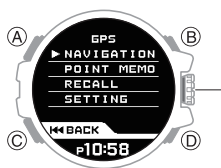

Interruptor giratorio

3. Rote el interruptor giratorio para mover el puntero hasta [SETTING].
4. Pulse el interruptor giratorio.
5. Rote el interruptor giratorio para mover el puntero hasta [INTERVAL].
6. Pulse el interruptor giratorio.

7. Rote el interruptor giratorio para que aparezca el intervalo de recepción GPS que desea utilizar.

[NORMAL]: adquiere información de ubicación cada minuto.

[HIGH RATE]: adquiere información de ubicación cada pocos segundos.

8. Pulse el interruptor giratorio.
9. Pulse (C) tantas veces como sea necesario para volver a la pantalla de ajustes del modo de navegación GPS.

### Nota

- La cantidad de tiempo durante el que se puede utilizar la navegación depende del ajuste del intervalo de recepción. Cuando desee utilizar la navegación continua a largo plazo, seleccione el ajuste [NORMAL].  
[NORMAL]: 24 horas, uso continuo  
[HIGH RATE]: de 4 a 5 horas, uso continuo

## Especificación de la unidad de distancia

1. Si hay una operación de navegación en curso, deténgala.  
[Detención de la navegación](#)

2. Pulse el interruptor giratorio.

Se muestra la pantalla de ajustes del modo de navegación GPS.

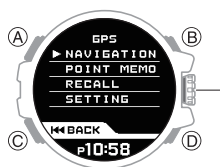

Interruptor giratorio

3. Rote el interruptor giratorio para mover el puntero hasta [SETTING].
4. Pulse el interruptor giratorio.
5. Rote el interruptor giratorio para mover el puntero hasta [UNIT].
6. Pulse el interruptor giratorio.
7. Rote el interruptor giratorio para seleccionar la unidad de distancia.  
[KILOMETER]: kilómetros  
[MILE]: millas
8. Pulse el interruptor giratorio.
9. Pulse (C) para volver a la pantalla de ajustes del modo de navegación GPS.

## Brújula digital

Puede utilizar el modo de brújula digital para determinar la dirección del norte y para comprobar su orientación hacia un destino.

### ¡Importante!

- Consulte la información que se indica a continuación para asegurarse de realizar unas lecturas correctas.
  - [Calibración de las lecturas de la brújula](#)
  - [Precauciones para la lectura de la brújula digital](#)

### Preparación

Acceda al modo de brújula.

- [Navegación entre modos](#)

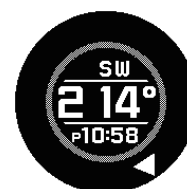

- El acceso al modo de brújula inicia las lecturas de la brújula.

## Toma de lectura de la brújula

Oriente la posición de las 12 en la dirección del objetivo deseado y ▲ le indicará el norte. La trayectoria y el ángulo de la misma hacia el objetivo también aparecerán en la pantalla.

- La función de corrección automática del nivel compensará automáticamente el ángulo y mostrará un resultado incluso aunque el reloj esté desnivelado al tomar la lectura. No obstante, tenga en cuenta que si el reloj se coloca de forma que la pantalla esté perpendicular al suelo, el ángulo mostrado se quedará en blanco y el reloj no realizará la medición de la trayectoria.
- Para reactivar la operación de brújula, pulse (D).

### Interpretación de las lecturas de orientación

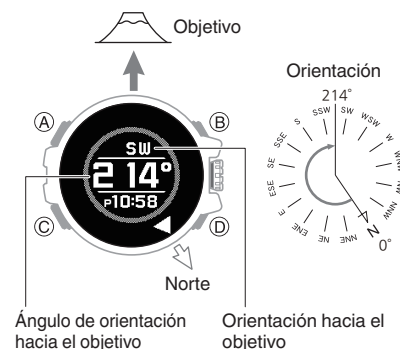

Ángulo de orientación hacia el objetivo

Orientación hacia el objetivo

Direcciones: N (Norte), E (Este), W (Oeste), S (Sur)

## Nota

- Normalmente, el modo de brújula indica el norte magnético. También puede configurar los ajustes para indicar el norte verdadero.
  - 🔗 Configuración de lecturas del norte verdadero (calibración de la declinación magnética)
  - 🔗 Norte magnético y norte verdadero
- Después de mostrar la lectura inicial, el reloj seguirá tomando lecturas cada segundo aproximadamente durante los siguientes 60 segundos. El reloj volverá al modo de indicación de la hora automáticamente unos 60 segundos después de que inicie una operación de lectura de dirección.
- Si suena una alarma u otra señal acústica, así como si enciende la iluminación pulsando (B) mientras haya una operación de brújula en curso, la operación se pausará momentáneamente. La operación de brújula se reanudará cuando se detenga la señal acústica o la iluminación se apague.

## ● Alineación de un mapa con el entorno real (configuración de un mapa)

La configuración de un mapa significa alinear el mapa de modo que las direcciones indicadas en el mismo estén alineadas con las direcciones reales de su ubicación. Una vez que configura un mapa, puede comprender con mayor facilidad la relación entre las marcas del mapa y la orografía real. Para configurar un mapa con este reloj, alinee el norte en el mapa con la indicación de norte del reloj. Una vez configurado, puede comparar su orientación en el mapa con su entorno, lo que le ayudará a determinar su ubicación actual y el destino.

- Tenga en cuenta que se requiere experiencia y destreza en la lectura de mapas para determinar su ubicación actual y el destino en un mapa.

## Guardado de una orientación hacia un destino (memoria de orientación)

Puede utilizar el siguiente procedimiento para grabar la dirección hacia un destino y, a continuación, utilizar dicha dirección como guía de orientación.

1. Manteniendo el reloj nivelado, oriente la posición de las 12 en la dirección del objetivo deseado.



2. Mantenga pulsado (A) durante aproximadamente un segundo. Se muestra el ángulo de orientación y la dirección hacia el destino.

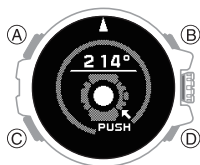

3. Pulse (D). Se registra la orientación hacia el destino.



## Nota

- En lugar del paso 2 del procedimiento anterior, puede realizar los siguientes pasos para iniciar la grabación de orientación.
  - ① Pulse (A) para mostrar la pantalla de ajustes del modo de brújula digital.
  - ② Rote el interruptor giratorio para mover el puntero hasta [BEARING MEMORY].
  - ③ Pulse el interruptor giratorio.
  - ④ Rote el interruptor giratorio para mover el puntero hasta [SET].
  - ⑤ Pulse el interruptor giratorio.

## Borrado de una orientación registrada

Mantenga pulsado (A) durante aproximadamente un segundo para borrar una orientación registrada.

## Nota

- También puede borrarla siguiendo los pasos que se indican a continuación.
  - ① Pulse (A).
  - ② Rote el interruptor giratorio para mover el puntero hasta [BEARING MEMORY].
  - ③ Pulse el interruptor giratorio.
  - ④ Rote el interruptor giratorio para mover el puntero hasta [RELEASE].
  - ⑤ Pulse el interruptor giratorio.

## Calibración de las lecturas de la brújula

Realice una calibración siempre que observe que las lecturas de la brújula del reloj sean diferentes de las que aparecen en otra brújula, o antes de iniciar un ascenso o una ruta de senderismo.

- Tenga en cuenta que no será posible realizar calibraciones o lecturas de la brújula precisas en una zona donde exista una fuerte presencia de magnetismo.

### ⚠ Precauciones para la lectura de la brújula digital

#### 1. Pulse (A).

Esto muestra la pantalla de ajustes del modo de brújula digital.



#### 2. Rote el interruptor giratorio para mover el puntero hasta [CALIBRATION].

#### 3. Pulse el interruptor giratorio.



Interruptor giratorio

#### 4. Mientras mantiene el reloj en horizontal, pulse (D).

Se inicia la calibración del primer punto, que hace que aparezca [PLEASE WAIT] en la pantalla. Cuando la calibración se haya realizado correctamente, aparecerá [ROTATE 180°].

#### 5. Mantenga la pantalla LCD del reloj orientada hacia arriba y gírela 180 grados. Procure ser lo más exacto posible.

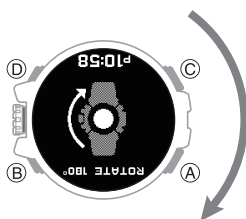

#### 6. Mientras mantiene el reloj en horizontal, pulse (D).

Se inicia la calibración del segundo punto, que provoca la aparición de [PLEASE WAIT] en la pantalla. Cuando la calibración se haya realizado correctamente, aparecerá [TURN OVER].

#### 7. Dé la vuelta al reloj de modo que la pantalla LCD quede orientada hacia el suelo.

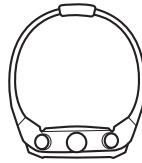

Suelo

#### 8. Mientras mantiene el reloj en horizontal, pulse (D).

Se inicia la calibración del tercer punto, que provoca la aparición de [PLEASE WAIT] en la pantalla. Cuando la calibración se haya realizado correctamente, aparecerá [SUCCESSFUL]. Tras unos segundos, el reloj volverá a la pantalla de la brújula digital.

### Nota

- Si la calibración falla, aparecerá el mensaje [FAILED RETRY?]. Para volver a intentar realizar la calibración, pulse el interruptor giratorio. Pulse (C) para detener la calibración.

## Configuración de lecturas del norte verdadero (calibración de la declinación magnética)

Si desea que el reloj indique el norte verdadero en lugar del norte magnético, necesitará especificar la dirección de la declinación magnética real (este y oeste) y el ángulo de declinación.

### ⚠ Norte magnético y norte verdadero

- El valor del ángulo de la declinación magnética solo se puede establecer en unidades de 1° (grado). Utilice un valor más próximo al ángulo que desea establecer. Ejemplo: para un ángulo de 7,4°, establezca 7°. Ejemplo: para un ángulo de 7°40' (7 grados, 40 minutos), establezca 8°.

### Nota

- Los valores de los ángulos de declinación magnética (este y oeste) y los grados del ángulo para ubicaciones específicas se pueden encontrar en mapas geográficos, mapas de alpinismo y otros mapas que incluyen las líneas de contorno.

#### 1. Pulse (A).

Esto muestra la pantalla de ajustes del modo de brújula digital.



Interruptor giratorio

#### 2. Rote el interruptor giratorio para mover el puntero hasta [MAGNETIC DECLINATION].

#### 3. Pulse el interruptor giratorio.

#### 4. Rote el interruptor giratorio para configurar la dirección de la declinación magnética y el ángulo.

Rango de ajuste: 90° oeste a 90° este

[0° (OFF)]: norte magnético

[E]: declinación este (el norte magnético se encuentra al este del norte verdadero).

[W]: declinación oeste (el norte magnético se encuentra al oeste del norte verdadero).

- Para recuperar los ajustes de [0° (OFF)], pulse (D).

Dirección de la declinación magnética

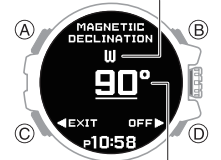

Ángulo de la declinación magnética

- Para cancelar la operación de ajuste, realice los pasos que se indican a continuación.

#### ① Pulse (C).

#### ② Rote el interruptor giratorio para seleccionar si desea guardar el ajuste actual.

[YES]: se han guardado los ajustes actuales

[NO]: no se han guardado los ajustes actuales

- Al pulsar (C) se activa la configuración de la dirección de la declinación magnética y los ajustes del ángulo.

#### ③ Pulse el interruptor giratorio.

#### 5. Pulse el interruptor giratorio para salir de la pantalla de ajustes.

Esto hace que vuelva a la pantalla de ajustes del modo de brújula digital.

#### 6. Pulse (C) para salir de la pantalla de ajustes.

## Norte magnético y norte verdadero

En realidad, hay dos tipos de norte: norte magnético y norte verdadero.

Norte magnético: el norte que indica la aguja de la brújula

Norte verdadero: la dirección al Polo Norte

Como se muestra en la siguiente ilustración, el norte magnético y el norte verdadero no son lo mismo.

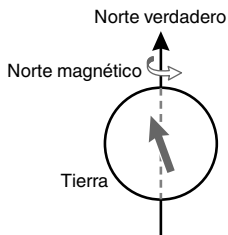

### Nota

- El norte que se indica en los mapas disponibles en el mercado es normalmente el norte verdadero.

## Precauciones para la lectura de la brújula digital

### Ubicación durante el uso

La toma de lecturas cerca de fuentes de magnetismo intenso puede causar un error de lectura. Mantenga el reloj alejado de los siguientes tipos de elementos.

Imanes permanentes (accesorios magnéticos, etc.), objetos metálicos, cables de alta tensión, cables de antena, electrodomésticos (televisores, ordenadores, teléfonos móviles, etc.)

- Tenga en cuenta que no es posible tomar lecturas correctas de la dirección en interior, especialmente dentro de determinadas estructuras reforzadas.
- No es posible tomar lecturas exactas de la dirección en vehículos de motor, barcos, aviones, etc.

### Ubicación de almacenamiento

La exposición del reloj al magnetismo puede afectar a la precisión de las lecturas de la brújula digital. Mantenga el reloj alejado de los siguientes tipos de elementos.

Imanes permanentes (accesorios magnéticos, etc.), objetos metálicos, electrodomésticos (televisores, ordenadores, teléfonos móviles, etc.)

## Medición de la altitud

El reloj toma lecturas de la altitud y muestra los resultados basados en las mediciones de presión de aire tomadas con un sensor de presión integrado.

### ¡Importante!

- Las lecturas de la altitud que muestra el reloj son valores relativos que se calculan según la presión atmosférica medida por el sensor de presión del reloj. Esto significa que los cambios de presión barométrica debidos al mal tiempo pueden provocar que las lecturas de la altitud tomadas en la misma ubicación sean diferentes. Asimismo, tenga en cuenta que el valor que muestra el reloj puede ser diferente con respecto a su elevación real o la elevación sobre el nivel del mar indicada en la zona donde se encuentra. Cuando se utiliza el altímetro del reloj para practicar alpinismo, es recomendable que calibre las lecturas periódicamente de acuerdo con las indicaciones de altitud (elevación) local.

🔗 [Calibración de las lecturas de la altitud](#)

- Al utilizar la navegación mientras se reciben señales GPS, los valores medidos por el altímetro se corrigen automáticamente según los datos de la señal GPS. No obstante, tenga en cuenta que esto podría provocar algunas diferencias entre el valor medido y la altitud real. Además, es posible que la operación de corrección del valor de altitud medido tarde unos minutos si se utilizan los datos de la señal GPS. La operación de corrección puede tardar aún más tiempo en función de su entorno actual. Se recomienda corregir con regularidad el valor de altitud medido de forma manual mediante la información local disponible. El reloj no utilizará los datos de señal GPS para corregir valores de altitud medidos durante una hora tras corregir manualmente el valor de altitud medido.

- Los cambios en el valor de corrección de la altitud y la presión barométrica pueden mostrar un valor negativo.
- Consulte la información que se indica a continuación para averiguar cómo reducir al mínimo las diferencias entre las lecturas tomadas por el reloj y los valores obtenidos de las indicaciones de altitud (elevación) local.

🔗 [Precauciones para la lectura de la altitud](#)

### Preparación

Acceda al modo de altitud.

🔗 [Navegación entre modos](#)

🔗 [Especificación del contenido de la pantalla](#)

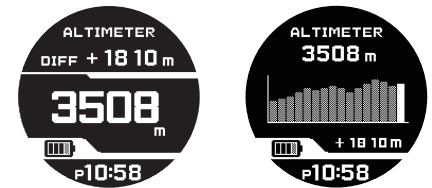

- El acceso al modo de altitud inicia las lecturas de la altitud.

## Comprobación de la altitud actual

El inicio de una operación de medición de altitud muestra la altitud de su ubicación actual. El reloj toma lecturas de la altitud cada segundo durante los primeros tres minutos aproximadamente. Después, toma lecturas según los ajustes del intervalo de medición automática del reloj.

- Consulte la información que se indica a continuación para averiguar cómo configurar el intervalo de medición automática.

🔗 [Configuración del intervalo de medición automática](#)

### Nota

- Para reactivar la medición, mantenga pulsado (A) durante aproximadamente un segundo.
- Rango de medición: de -10.000 a 10.000 m (de -32.800 a 32.800 pies) (unidad de medición: 1 metro (5 pies)) Tenga en cuenta que la calibración de las lecturas de la altitud causarán un cambio en el rango de medición.
- Si se encuentra fuera del rango permitido, aparecerá [ - - ] para el valor medido.

### Pantalla de valor



### Pantalla de gráfico

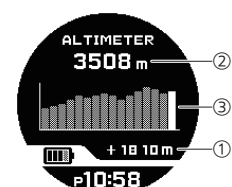

- ① Diferencial entre la altitud de referencia y la altitud actual
- ② Altitud de la ubicación actual
- ③ Gráfico de altitud

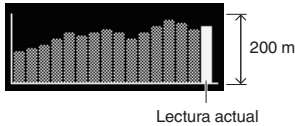

## Ajuste de una altitud de referencia y toma de lecturas de altitud relativa

Puede utilizar el procedimiento que se indica a continuación para consultar el diferencial entre una altitud de referencia y otra altitud. Esto hace que resulte más fácil medir los diferenciales de altitud entre dos puntos mientras se practica trekking o alpinismo.

1. Utilice las líneas de contorno en el mapa para determinar los diferenciales de altitud entre su ubicación actual y su destino.
2. Tome una lectura de la altitud de su ubicación actual.  
[Comprobación de la altitud actual](#)
3. Mantenga pulsado (A) durante aproximadamente un segundo para establecer la altitud de la ubicación actual como la altitud de referencia. Esto hace que el diferencial de altitud sea de  $\pm 0$  m ( $\pm 0$  pies).
4. Mientras compara la diferencia entre la altitud indicada en el mapa y el diferencial de altitud que muestra el reloj, avance hacia su destino.



Indicador del diferencial de altitud  
Altitud de la ubicación actual

- Cuando el diferencial de altitud indicado en el mapa sea el mismo que el que se muestra en el reloj, significa que está cerca de su destino.

### Nota

- En lugar del paso 3 del procedimiento anterior, puede seguir los pasos que se indican a continuación para conseguir que el diferencial de altitud sea de  $\pm 0$  m ( $\pm 0$  pies).

- ① Pulse (A).

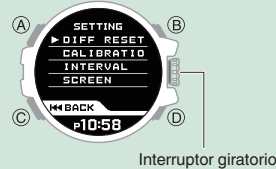

- ② Rote el interruptor giratorio para mover el puntero hasta [DIFF RESET].

- ③ Pulse el interruptor giratorio.

Esto hace que el diferencial de altitud sea de  $\pm 0$  m ( $\pm 0$  pies).

- [----] aparecerá en la pantalla si la lectura se encuentra fuera del rango de medición de altitud permitida ( $\pm 3.000$  m ( $\pm 9.840$  pies)), así como si se produce un error de medición.

## Calibración de las lecturas de la altitud

Para reducir al mínimo la diferencia entre los valores medidos y los indicados de forma local, debe actualizar el valor de la altitud de referencia antes de comenzar a practicar senderismo, así como durante la ruta o cualquier otra actividad donde necesite tomar lecturas de altitud. Puede averiguar la altitud de su ubicación actual mediante señales, mapas, en Internet, etc. Durante la práctica de alpinismo, es muy recomendable que consulte un mapa, las indicaciones de altitud locales o alguna otra fuente para conocer la altitud de su ubicación actual y calibrar periódicamente las lecturas del reloj con la información más reciente.

- Las diferencias entre la altitud actual y las lecturas del reloj pueden aparecer por los siguientes factores:
  - Cambios en la presión barométrica
  - Cambios en la temperatura causados por variaciones en la presión barométrica y por la elevación
- Aunque las lecturas de altitud se pueden tomar sin calibración, al hacerlo se pueden obtener lecturas muy diferentes de las indicaciones procedentes de las marcas de altitud, etc.

1. Pulse (A).

Esto muestra la pantalla de ajustes del modo de altímetro.

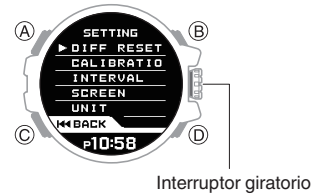

Interruptor giratorio

2. Rote el interruptor giratorio para mover el puntero hasta [CALIBRATION].
3. Pulse el interruptor giratorio.
4. Rote el interruptor giratorio para mover el puntero hasta [MANUAL].
  - Para volver a la configuración de altitud predeterminada de fábrica, seleccione [OFFSET OFF].
5. Pulse el interruptor giratorio.
6. Repita los pasos que se indican a continuación para introducir la altitud en la ubicación actual.
  - Rote el interruptor giratorio para cambiar el valor o el signo que aparece subrayado. Para especificar un valor negativo, utilice el signo menos (-).
  - Pulse (D) para mover el subrayado a otro valor.

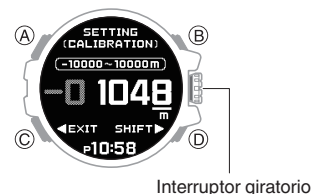

Interruptor giratorio

- Para cancelar la operación de ajuste, realice los pasos que se indican a continuación.

- ① Pulse (C).

- ② Rote el interruptor giratorio para seleccionar si desea guardar el ajuste actual.

[YES]: se han guardado los ajustes actuales

[NO]: no se han guardado los ajustes actuales

- ③ Pulse el interruptor giratorio.

7. Pulse el interruptor giratorio para salir de la pantalla de ajustes.
  - Esto completa la operación de calibración y le redirige a la pantalla de ajustes del modo de altímetro.
8. Pulse (C) para salir de la pantalla de ajustes.

## Configuración del intervalo de medición automática

Puede seleccionar un intervalo de medición automática cada cinco segundos o cada dos minutos.

1. Pulse (A).

Esto muestra la pantalla de ajustes del modo de altímetro.



Interruptor giratorio

2. Rote el interruptor giratorio para mover el puntero hasta [INTERVAL].
3. Pulse el interruptor giratorio.
4. Rote el interruptor giratorio para seleccionar el intervalo de medición automática que desea utilizar.  
[2 MINUTES]: las lecturas se toman cada segundo durante los primeros tres minutos y luego cada dos minutos durante aproximadamente 12 horas.  
[5 SECONDS]: las lecturas se toman cada segundo durante los primeros tres minutos y luego cada cinco segundos durante aproximadamente una hora.
5. Pulse el interruptor giratorio para salir de la pantalla de ajustes.  
Esto hace que vuelva a la pantalla de ajustes del modo de altímetro.
6. Pulse (C) para salir de la pantalla de ajustes.

### Nota

- El reloj volverá automáticamente al modo de indicación de la hora si no realiza ninguna operación en el modo de altímetro en una hora aproximadamente cuando esté seleccionado [5 SECONDS] como el intervalo de medición o en 12 horas cuando esté seleccionado [2 MINUTES].

## Especificación del contenido de la pantalla

Puede utilizar el procedimiento que se indica a continuación para consultar un gráfico de altitud en el modo de altímetro.

1. Pulse (A).

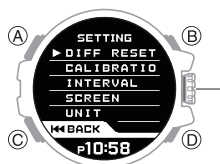

Interruptor giratorio

2. Rote el interruptor giratorio para mover el puntero hasta [SCREEN].
3. Pulse el interruptor giratorio.
4. Rote el interruptor giratorio para seleccionar un formato de visualización.  
[VALUE]: muestra solo el último valor de medición.  
[GRAPH]: muestra un valor de medición y un gráfico de altitud.
5. Pulse el interruptor giratorio para salir de la pantalla de ajustes.  
Esto hace que vuelva a la pantalla de ajustes del modo de altímetro.
6. Pulse (C) para salir de la pantalla de ajustes.

## Especificación de la unidad de medición de la altitud

Puede seleccionar metros (m) o pies (ft) como la unidad de visualización del modo de altitud.

### ¡Importante!

- Cuando Tokio (TOKYO) es la ciudad local, la unidad de la altitud se establece en metros (m) y no puede cambiarse.

1. Pulse (A).

Esto muestra la pantalla de ajustes del modo de altímetro.

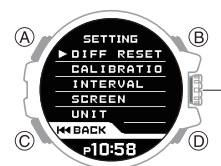

Interruptor giratorio

2. Rote el interruptor giratorio para mover el puntero hasta [UNIT].
3. Pulse el interruptor giratorio.
4. Rote el interruptor giratorio para seleccionar la unidad de altitud.  
[METER]: metros  
[FEET]: pies
5. Pulse el interruptor giratorio para salir de la pantalla de ajustes.  
Esto hace que vuelva a la pantalla de ajustes del modo de altímetro.
6. Pulse (C) para salir de la pantalla de ajustes.

## Precauciones para la lectura de la altitud

### Efectos de la temperatura

Al tomar lecturas de la altitud, realice los pasos que se indican a continuación para mantener el reloj a una temperatura tan estable como sea posible. Los cambios de temperatura pueden afectar a las lecturas de la altitud.

- Tome las lecturas con el reloj en la muñeca.
- Tome las lecturas en una zona donde la temperatura sea estable.

### Lecturas de la altitud

- No utilice este reloj para practicar paracaidismo, ala delta, parapente, vuelo en autogiro, vuelo en planeador o participar en otras actividades donde se produzcan repentinos cambios de altitud.
- Las lecturas de la altitud producidas por este reloj no están destinadas para fines específicos o para un uso a nivel industrial.
- En un avión, el reloj mide la presión de aire de la cabina presurizada, de modo que las lecturas no coincidirán con la altitud que indica la tripulación.

### Lecturas de la altitud (altitud relativa)

Este reloj utiliza los datos de la altitud relativa a la Atmósfera Estándar Internacional (ISA, por sus siglas en inglés) definidos por la Organización de Aviación Civil Internacional (ICAO). Normalmente, la presión barométrica disminuye a medida que aumenta la altitud.

Es posible que no se realice una medición correcta en las condiciones siguientes.

- Durante condiciones atmosféricas inestables
- Durante cambios repentinos de temperatura
- Después de que el reloj se haya sometido a un fuerte impacto

### Corrección del valor de altitud medido mediante los datos de señal GPS

Al utilizar la navegación mientras se reciben señales GPS, los valores medidos por el altímetro se corrigen automáticamente según los datos de la señal GPS. No obstante, tenga en cuenta que esto podría provocar algunas diferencias entre el valor medido y la altitud real. Además, es posible que la operación de corrección del valor de altitud medido tarde unos minutos si se utilizan los datos de la señal GPS. La operación de corrección puede tardar aún más tiempo en función de su entorno actual. Se recomienda corregir con regularidad el valor de altitud medido de forma manual mediante la información local disponible. El reloj no utilizará los datos de señal GPS para corregir valores de altitud medidos durante una hora tras corregir manualmente el valor de altitud medido.

## Medición de la presión barométrica y la temperatura

Puede utilizar el reloj para tomar lecturas de la presión barométrica y la temperatura en la ubicación actual.

### ¡Importante!

- Consulte la información que se indica a continuación para asegurarse de realizar unas lecturas correctas.
- 🔍 [Precauciones para tomar lecturas de presión barométrica y la temperatura](#)

### Preparación

Acceda al modo de barómetro/temperatura.

- 🔍 [Navegación entre modos](#)
- 🔍 [Modificación de la información visible](#)

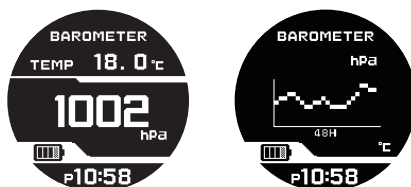

- Al acceder al modo de barómetro/temperatura, se inician las operaciones de medición.

## Comprobación de la presión barométrica y la temperatura actuales

Al acceder al modo de barómetro/temperatura, se muestran la presión barométrica y temperatura actuales. Después de acceder al modo de barómetro/temperatura, el reloj toma las lecturas cada cinco segundos aproximadamente durante tres minutos. Después, se realiza una medición cada dos minutos.

### Pantalla de valor

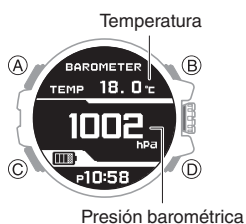

## Pantalla de gráfico de presión barométrica

El gráfico muestra las lecturas barométricas que se toman cada dos horas. Puede utilizar el gráfico para comprobar los cambios de presión barométrica en las últimas 48 horas, con el fin de realizar predicciones meteorológicas.

Gráfico de presión barométrica

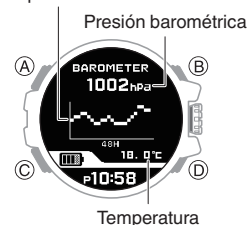

Temperatura

Una tendencia como esta:	Indica lo siguiente:
	El aumento de presión barométrica, que indica que el pronóstico de las condiciones meteorológicas probablemente sea favorable.
	El descenso de presión barométrica, que indica que el pronóstico de las condiciones meteorológicas probablemente sea desfavorable.

### Nota

- Para reactivar la medición, pulse (D).
- El reloj volverá al modo de indicación de la hora si no realiza ninguna operación en el modo de barómetro/temperatura durante aproximadamente una hora.
- A continuación se muestran los rangos de medición. Si se encuentra fuera del rango permitido, aparecerá [- -] para el valor medido.  
Medición de presión barométrica: de 260 a 1.100 hPa (de 7,65 a 32,45 inHg)  
Medición del termómetro: de -10,0 a 60,0 °C (de 14,0 a 140,0 °F)
- Los grandes cambios en la presión barométrica o la temperatura pueden provocar lecturas de datos anteriores que se trazan fuera de la zona visible de la gráfica. Aunque las líneas no sean visibles, los datos se siguen conservando en la memoria del reloj.

## Indicador de cambios en la presión barométrica

Cada vez que se mantenga pulsado (A) durante aproximadamente un segundo, el indicador de cambios en la presión barométrica se habilitará o deshabilitará. Mientras esté habilitado el indicador de cambios en la presión barométrica, el reloj emitirá un pitido para avisarle cuando detecte un cambio considerable en las lecturas de la presión atmosférica (debido a un cambio repentino de altitud, o al pasar a una zona de presión baja o alta).

- Cuando el indicador de cambios en la presión barométrica está habilitado, se muestra el indicador [BARO] junto con uno de los siguientes indicadores.

Este indicador:	Significa lo siguiente:
	Descenso repentino en la presión
	Aumento repentino en la presión
	Aumento sostenido en la presión, con cambio hacia un descenso
	Descenso sostenido en la presión, con cambio hacia un aumento

### ¡Importante!

- Para asegurarse de que el indicador de cambios en la presión barométrica funciona correctamente, habilítelo en una ubicación donde la altitud sea constante (como un refugio, zonas de campamento o en el mar).
- Un cambio de altitud provoca un cambio en la presión atmosférica. Por este motivo, no es posible tomar lecturas correctas. No tome las lecturas mientras asciende o desciende de una montaña, etc.

### Nota

- También puede activar este indicador siguiendo los pasos que se indican a continuación.

① Pulse (A).

② Rote el interruptor giratorio para mover el puntero hasta [BARO INFORMATION].

③ Pulse el interruptor giratorio.

④ Rote el interruptor giratorio para seleccionar el ajuste del indicador de cambios en la presión barométrica que desee.

[ENABLE]: indicador de cambios en la presión barométrica habilitado

[DISABLE]: indicador de cambios en la presión barométrica deshabilitado

⑤ Pulse el interruptor giratorio.

- Si el indicador de cambios en la presión barométrica está habilitado, se tomarán las lecturas cada dos minutos incluso cuando el reloj no esté en el modo de barómetro/temperatura.
- El indicador de cambios en la presión barométrica se deshabilita automáticamente 24 horas después de habilitarlo.
- El ajuste de hora mediante la recepción de señal GPS o mediante la conexión con un teléfono se deshabilita mientras el indicador de cambio en la presión barométrica está habilitado. El ahorro de energía también está deshabilitado.
- [Función de ahorro de energía](#)
- El indicador de cambio en la presión barométrica se deshabilita automáticamente cuando la batería llega al nivel o inferior.

## Calibración de las lecturas de la presión barométrica

El sensor de presión del reloj viene ajustado de fábrica y normalmente no requiere calibración. Sin embargo, puede calibrar el valor que se muestra si observa errores notables en las lecturas.

### ¡Importante!

- El reloj no podrá realizar correctamente las lecturas de la presión barométrica si se comete algún error durante el procedimiento de calibración. Asegúrese de que el valor que se utiliza para la calibración realiza lecturas de la presión correctas.

1. Pulse (A).

Esto muestra la pantalla de ajustes del modo de barómetro/temperatura.

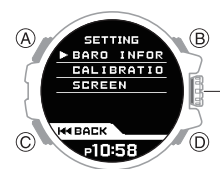

Interruptor giratorio

2. Rote el interruptor giratorio para mover el puntero hasta [CALIBRATION].
3. Pulse el interruptor giratorio.
4. Rote el interruptor giratorio para mover el puntero hasta [BAROMETER].
5. Pulse el interruptor giratorio.
6. Rote el interruptor giratorio para mover el puntero hasta [MANUAL].
  - Si selecciona [OFFSET OFF], la calibración de presión barométrica vuelve al estado predeterminado de fábrica.
7. Pulse el interruptor giratorio.



8. Repita los pasos que se indican a continuación para cambiar el valor.

- Rote el interruptor giratorio para mover el valor subrayado.
- Utilice (D) para mover el subrayado al valor que desea cambiar.

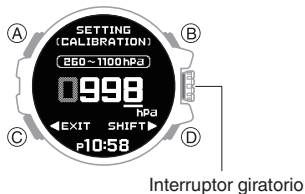

Interruptor giratorio

- Para cancelar la operación de ajuste, realice los pasos que se indican a continuación.

① Pulse (C).

② Rote el interruptor giratorio para seleccionar si desea guardar el ajuste actual.

[YES]: se han guardado los ajustes actuales

[NO]: no se han guardado los ajustes actuales

③ Pulse el interruptor giratorio.

9. Pulse el interruptor giratorio para salir de la pantalla de ajustes.

Esto completa la operación de calibración y le dirige a la pantalla de ajustes del modo de barómetro/temperatura.

10. Pulse (C) para salir de la pantalla de ajustes.

## Calibración de las lecturas de la temperatura

El sensor de temperatura del reloj viene ajustado de fábrica y normalmente no requiere calibración. Sin embargo, puede calibrar el valor que se muestra si observa errores notables en las lecturas.

### ¡Importante!

- Asegúrese de que el valor que se utiliza para la calibración realiza lecturas de la temperatura correctas.
- Antes de calibrar la lectura de la temperatura, quítese el reloj de la muñeca y déjelo en la zona donde desea medir la temperatura alrededor de 20 o 30 minutos, así logrará que la temperatura de la caja sea la misma que la temperatura del aire.

1. Pulse (A).

Esto muestra la pantalla de ajustes del modo de barómetro/temperatura.

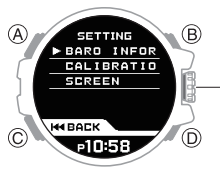

Interruptor giratorio

2. Rote el interruptor giratorio para mover el puntero hasta [CALIBRATION].

3. Pulse el interruptor giratorio.

4. Rote el interruptor giratorio para mover el puntero hasta [THERMOMETER].

5. Pulse el interruptor giratorio.

6. Rote el interruptor giratorio para mover el puntero hasta [MANUAL].

- Si selecciona [OFFSET OFF], la calibración de presión barométrica vuelve al estado predeterminado de fábrica.

7. Pulse el interruptor giratorio.

8. Repita los pasos que se indican a continuación para cambiar el valor.

- Rote el interruptor giratorio para cambiar el valor o el signo que aparece subrayado. Para especificar un valor bajo cero, utilice el signo menos (-).
- Utilice (D) para mover el subrayado al valor que desea cambiar.

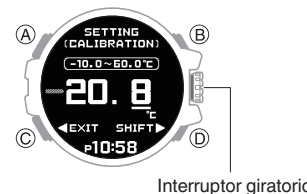

Interruptor giratorio

- Para cancelar la operación de ajuste, realice los pasos que se indican a continuación.

① Pulse (C).

② Rote el interruptor giratorio para seleccionar si desea guardar el ajuste actual.

[YES]: se han guardado los ajustes actuales

[NO]: no se han guardado los ajustes actuales

③ Pulse el interruptor giratorio.

9. Pulse el interruptor giratorio para salir de la pantalla de ajustes.

Esto completa la operación de calibración y le dirige a la pantalla de ajustes del modo de barómetro/temperatura.

10. Pulse (C) para salir de la pantalla de ajustes.

## Modificación de la información visible

Puede utilizar el procedimiento que se indica a continuación para mostrar un gráfico de presión barométrica en el modo de barómetro/temperatura.

1. Pulse (A).

Esto muestra la pantalla de ajustes del modo de barómetro/temperatura.

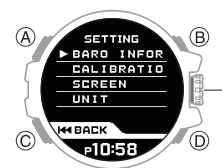

Interruptor giratorio

2. Rote el interruptor giratorio para mover el puntero hasta [SCREEN].

3. Pulse el interruptor giratorio.

- Rote el interruptor giratorio para seleccionar un formato de visualización.  
[VALUE]: muestra solo el último valor de medición.  
[GRAPH]: muestra un valor de medición y un gráfico de presión barométrica
- Pulse el interruptor giratorio para salir de la pantalla de ajustes.  
Esto hace que vuelva a la pantalla de ajustes del modo de barómetro/ temperatura.
- Pulse (C) para salir de la pantalla de ajustes.

## Especificación de la unidad de presión barométrica

Puede especificar con hectopascales (hPa) o pulgadas de mercurio (inHg) la unidad de visualización para los valores de presión barométrica.

### ¡Importante!

- Cuando Tokio (TOKYO) se establece como la ciudad local, la unidad de la presión barométrica se establece como hectopascales (hPa) y no puede cambiarse.

- Pulse (A).

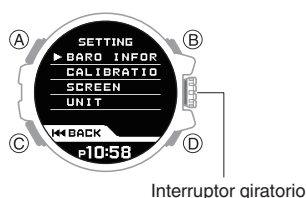

Interruptor giratorio

- Rote el interruptor giratorio para mover el puntero hasta [UNIT].
- Pulse el interruptor giratorio.
- Rote el interruptor giratorio para mover el puntero hasta [BAROMETER].
- Pulse el interruptor giratorio.
- Rote el interruptor giratorio para seleccionar la unidad de presión barométrica.  
[hPA]: hectopascales  
[inHg]: pulgadas de mercurio
- Pulse el interruptor giratorio para salir de la pantalla de ajustes.  
Esto hace que vuelva a la pantalla de ajustes del modo de barómetro/ temperatura.
- Pulse (C) tantas veces como sea necesario para salir de la pantalla de ajustes.

## Especificación de la unidad de temperatura

Puede seleccionar entre grados Celsius (°C) o Fahrenheit (°F) como la unidad de visualización de la temperatura.

### ¡Importante!

- Cuando Tokio (TOKYO) se establece como la ciudad local, la unidad de la temperatura se establece como Celsius (°C) y no puede cambiarse.

- Pulse (A).

Esto muestra la pantalla de ajustes del modo de barómetro/temperatura.

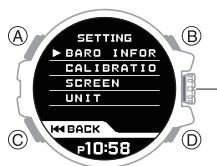

Interruptor giratorio

- Rote el interruptor giratorio para mover el puntero hasta [UNIT].
- Pulse el interruptor giratorio.
- Rote el interruptor giratorio para mover el puntero hasta [THERMOMETER].
- Pulse el interruptor giratorio.
- Rote el interruptor giratorio para seleccionar la unidad de temperatura.  
[°C]: Celsius  
[°F]: Fahrenheit
- Pulse el interruptor giratorio para salir de la pantalla de ajustes.  
Esto hace que vuelva a la pantalla de ajustes del modo de barómetro/ temperatura.
- Pulse (C) tantas veces como sea necesario para salir de la pantalla de ajustes.

## Precauciones para tomar lecturas de presión barométrica y la temperatura

- **Precauciones para la lectura de la presión barométrica**
  - El gráfico de la presión barométrica producido por este reloj se puede utilizar para obtener un pronóstico de las condiciones meteorológicas. Sin embargo, este reloj no debe utilizarse como un instrumento de precisión para realizar informes o predicciones meteorológicas oficiales.
  - Los cambios repentinos en la temperatura pueden afectar a las lecturas del sensor de presión. Debido a esto, es posible que el reloj cometa errores en las lecturas producidas.

- **Precauciones para la lectura de la temperatura**

La temperatura corporal, la luz directa del sol y la humedad tienen un impacto sobre las lecturas de la temperatura. Para garantizar que obtiene unas lecturas de la temperatura de mayor precisión, quítese el reloj de la muñeca, elimine la humedad limpiándolo con un trapo seco y colóquelo en un lugar bien ventilado que no esté expuesto a la luz solar directa. Después de unos 20 a 30 minutos podrá tomar las lecturas de temperatura.

## Horas de salida y puesta del sol

Puede utilizar el reloj para comprobar las horas de salida y puesta del sol de su ciudad local.

### Primeros pasos

Acceda al modo de salida/puesta del sol

[Navegación entre modos](#)



## Búsqueda de las horas de salida y puesta del sol de la fecha actual

El modo de salida y puesta del sol muestra las horas a las que sale y se pone el sol en su ciudad local.

- Si pulsa (D), verá las horas de salida y puesta del sol del día siguiente.



Hora de puesta del sol

## Búsqueda de las horas de salida y puesta del sol especificando un día

1. Mantenga pulsado (D) durante aproximadamente un segundo. Se subraya el año.



Interruptor giratorio

2. Rote el interruptor giratorio para cambiar el ajuste del año.
3. Pulse (D). Esto mueve el subrayado al mes.
4. Rote el interruptor giratorio para cambiar el ajuste del mes.
5. Pulse (D). Esto mueve el subrayado al día.
6. Rote el interruptor giratorio para cambiar el ajuste del día.
7. Pulse el interruptor giratorio. Se muestran las horas de salida y puesta del sol para el día que ha indicado.

## Nivel de la marea y fase lunar

También puede especificar una ciudad con CASIO WATCHES y, a continuación, utilizar el reloj para consultar el nivel de la marea y la fase lunar en dicha ubicación.

### ¡Importante!

- La información que se muestra se proporciona solo a modo de referencia. No la utilice para navegar por el mar, etc.
- Para buscar información acerca de la fase lunar o el nivel de la marea en una ciudad, utilice CASIO WATCHES para seleccionar la ciudad. Si entra en el modo de marea/fase lunar sin seleccionar una ciudad, aparecerá el mensaje [SET IN THE APP]. Esta función no se puede utilizar hasta que se seleccione una ciudad.

### Primeros pasos

Acceda al modo de marea/fase lunar.

[Navegación entre modos](#)



### Nota

- El nivel de la marea y la fase lunar que se muestran se basan en el ajuste del horario de verano de la ciudad que se haya seleccionado al entrar en el modo de marea/fase lunar.

## Comprobación del nivel actual de la marea y la fase lunar

Al hacerlo, se mostrarán el nivel de la marea y la fase lunar a las 6:00 de la mañana en la ciudad que ha especificado con CASIO WATCHES.

- Si rota el interruptor giratorio, se desplazará por la información sobre el nivel de la marea en intervalos de una hora.
- Si pulsa (D), verá la información del día siguiente.

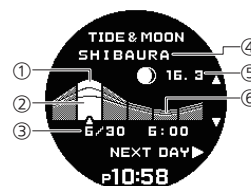

- 1 Pleamar
- 2 Nivel de la marea en la fecha y la hora especificadas
- 3 Fecha y hora especificadas
- 4 Nombre de ciudad
- 5 Fase lunar en la fecha especificada
- 6 Bajamar

### Ciclo de la marea (tres patrones)

Marea viva	Marea media	Marea muerta
Diferencia grande entre la pleamar y la bajamar	Diferencia moderada entre la pleamar y la bajamar	Diferencia pequeña entre la pleamar y la bajamar

## Comprobación del nivel de la marea y la fase lunar en un día específico

Puede especificar un día para el que buscar el nivel de la marea y la fase lunar.

- Mantenga pulsado (D) durante aproximadamente un segundo.  
Se subraya el año.

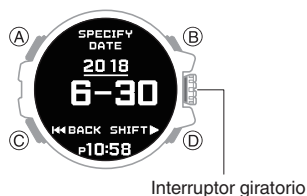

Interruptor giratorio

- Rote el interruptor giratorio para cambiar el ajuste del año.
- Pulse (D).  
Esto mueve el subrayado al mes.
- Rote el interruptor giratorio para cambiar el ajuste del mes.
- Pulse (D).  
Esto mueve el subrayado al día.
- Rote el interruptor giratorio para cambiar el ajuste del día.
- Pulse el interruptor giratorio.  
Se muestra información sobre el nivel de la marea y la fase lunar a las 6:00 de la mañana del día especificado.
  - Si rota el interruptor giratorio, se desplazará por la información sobre el nivel de la marea para el día especificado en intervalos de una hora.

## Ajuste de las horas de pleamar

Puede mejorar la precisión de la información que se muestra sobre la pleamar si ajusta la hora de la pleamar en función de la información que hay disponible en Internet o en un periódico.

- Pulse (A).

Esto muestra la pantalla de ajustes del modo de marea/fase lunar.

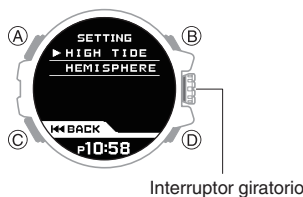

Interruptor giratorio

- Rote el interruptor giratorio para mover el puntero hasta [HIGH TIDE].
- Pulse el interruptor giratorio.
- Rote el interruptor giratorio para ajustar las horas del tiempo de pleamar de la fecha actual.
  - Para cancelar la operación de ajuste, realice los pasos que se indican a continuación.
- Pulse (C).
- Rote el interruptor giratorio para seleccionar si desea guardar el ajuste actual.
  - [YES]: se han guardado los ajustes actuales
  - [NO]: no se han guardado los ajustes actuales
- Pulse el interruptor giratorio.
- Pulse (D).
- Rote el interruptor giratorio para ajustar los minutos del tiempo de pleamar de la fecha actual.
- Pulse el interruptor giratorio.
- Pulse el interruptor giratorio para salir de la pantalla de ajustes.  
Esto hace que vuelva a la pantalla de ajustes del modo de marea/fase lunar.
- Pulse (C) para salir de la pantalla de ajustes.

## Especificación del hemisferio

La forma en que aparece la cara de la luna (la parte brillante a la izquierda o la derecha) depende de si utiliza el reloj en el hemisferio norte o sur. Puede especificar el hemisferio para que el reloj muestre las fases lunares de acuerdo con su ubicación.

- Pulse (A).

Esto muestra la pantalla de ajustes del modo de marea/fase lunar.

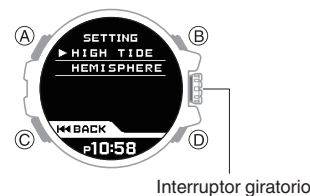

Interruptor giratorio

- Rote el interruptor giratorio para mover el puntero hasta [HEMISPHERE].
- Pulse el interruptor giratorio.
- Rote el interruptor giratorio para seleccionar un hemisferio.
  - [NORTHERN]: hemisferio norte
  - [SOUTHERN]: hemisferio sur
- Pulse el interruptor giratorio para salir de la pantalla de ajustes.  
Esto hace que vuelva a la pantalla de ajustes del modo de marea/fase lunar.
- Pulse (C) para salir de la pantalla de ajustes.

## Cronómetro

El cronómetro se puede utilizar para medir el tiempo transcurrido de 1 segundo hasta un máximo de 999 horas, 59 minutos y 59 segundos.

También puede medir fracciones de tiempo.

### Preparación

Acceda al modo de cronómetro.

 [Navegación entre modos](#)



### Nota

- El tiempo transcurrido vuelve a cero automáticamente y continúa la medición del tiempo desde ahí cuando se alcanza el límite máximo.
- Una vez iniciado, la medición del tiempo transcurrido continuará hasta que pulse (A) para restablecer el cronómetro, incluso aunque cambie a un modo diferente o el cronómetro alcance el límite de medición del tiempo transcurrido.
- Al salir del modo de cronómetro cuando se ha congelado una fracción de tiempo en la pantalla, se borrará la fracción de tiempo y volverá a la medición del tiempo transcurrido.

## Medición de tiempo transcurrido

Utilice las funciones indicadas a continuación para medir el tiempo transcurrido.

- ⓐ Inicio
- ↓
- ⓐ Parada
- ↓
- ⓐ Reanudación
- ↓
- ⓐ Parada

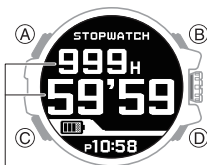

Hora, minuto, segundo

- Para restablecer el cronómetro a todo ceros, pulse (A).

## Medición de fracciones de tiempo

Utilice las funciones indicadas a continuación para medir el tiempo transcurrido.

- ⓐ Inicio
- ↓
- ⓐ Fracción
- ↓
- ⓐ Liberación del tiempo fraccionado
- ↓
- ⓐ Parada

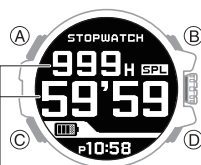

Hora, minuto, segundo

- Para restablecer el cronómetro a todo ceros, pulse (A).

## Temporizador

El temporizador realiza la cuenta regresiva desde el tiempo de inicio que haya especificado. Se emite una señal acústica cuando se alcanza el final de la cuenta atrás.

- El tiempo de inicio de la cuenta regresiva se puede ajustar en unidades de 1 minuto hasta 24 horas.
- La señal acústica se silencia en los siguientes casos.
  - Cuando el indicador de batería está en  o un nivel inferior

### Preparación

Acceda al modo de indicación de temporizador.

 [Navegación entre modos](#)



## Establecimiento de una hora de inicio

1. Mantenga pulsado (A) durante unos dos segundos, o bien pulse (A) y, a continuación, el interruptor giratorio.

Se subrayan las horas.



Interruptor giratorio

2. Rote el interruptor giratorio para cambiar el ajuste de las horas.

- Para cancelar la operación de ajuste, realice los pasos que se indican a continuación.

① Pulse (C).

② Rote el interruptor giratorio para seleccionar si desea guardar el ajuste actual.

[YES]: se han guardado los ajustes actuales

[NO]: no se han guardado los ajustes actuales

③ Pulse el interruptor giratorio.

3. Pulse (D).

Esto mueve el subrayado a los minutos.

4. Rote el interruptor giratorio para cambiar el ajuste de los minutos.

5. Pulse el interruptor giratorio para salir de la pantalla de ajustes.

Esto hace que vuelva a la pantalla de ajustes del modo de temporizador.

6. Pulse (C) para salir de la pantalla de ajustes.

## Uso del temporizador

1. Pulse (D) para iniciar la cuenta atrás.



Se emitirá una señal acústica durante 10 segundos para hacerle saber que se ha alcanzado el final de una cuenta atrás.

- Para pausar una cuenta atrás en curso, pulse (D). Para reanudar una cuenta atrás pausada desde el principio, pulse (A).

2. Pulse cualquier botón para detener el tono.

### Nota

- El sonido de la señal acústica de finalización puede distorsionarse durante una operación de navegación.

## Hora mundial

El modo de hora mundial le permite buscar la hora actual en cualquiera de las 39 ciudades de todo el mundo, así como la UTC (Hora universal coordinada).

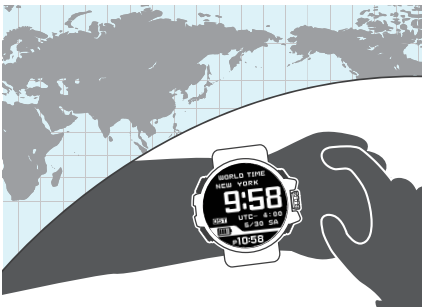

### Preparación

Acceda al modo de hora mundial.

🔍 [Navegación entre modos](#)



### Nota

- También puede utilizar CASIO WATCHES para configurar los ajustes de la hora mundial en función de la ciudad y el horario de verano.

## Ajuste de la hora mundial en función de la ciudad

Utilice el procedimiento descrito en esta sección para seleccionar una hora mundial en función de la ciudad.

1. Mantenga pulsado (A) durante unos dos segundos.

Se muestra el menú de la hora mundial en función de la ciudad.



Interruptor giratorio

2. Rote el interruptor giratorio para mover el puntero hasta la ciudad que desee.
3. Pulse el interruptor giratorio para salir de la pantalla de ajustes.

Esto hace que vuelva a la pantalla de ajustes del modo de hora mundial.

4. Pulse (C) para salir de la pantalla de ajustes.

Se mostrarán la fecha y la hora actuales en la ciudad seleccionada.



### Nota

- En lugar del paso 1 del procedimiento anterior, puede seguir los pasos que se indican a continuación para mostrar el menú de la hora mundial en función de la ciudad.
- ① Pulse (A) para mostrar la pantalla de ajustes del modo de hora mundial.
  - ② Rote el interruptor giratorio para mover el puntero hasta [WORLD TIME].
  - ③ Pulse el interruptor giratorio.

## Configuración del ajuste de horario de verano

1. Pulse (A).

Se muestra la pantalla de ajustes del modo de hora mundial.



Interruptor giratorio

2. Rote el interruptor giratorio para mover el puntero hasta [DST].
  3. Pulse el interruptor giratorio.
  4. Rote el interruptor giratorio para seleccionar un ajuste del horario de verano.
- [AT (AUTO)]: cambio automático entre la hora estándar y el horario de verano.  
[STD]: siempre hora estándar.  
[DST]: siempre horario de verano.
5. Pulse el interruptor giratorio para salir de la pantalla de ajustes.
- Esto hace que vuelva a la pantalla de ajustes del modo de hora mundial.
6. Pulse (C) para salir de la pantalla de ajustes.

### Nota

- El valor de la configuración de fábrica del horario de verano para todas las ciudades es [AT (AUTO)]. En muchos casos, el ajuste [AT (AUTO)] permite utilizar el reloj sin tener que cambiar entre el horario de verano y la hora estándar.
- Mientras tenga seleccionada [UTC] como ciudad, no podrá cambiar o comprobar el ajuste del horario de verano.

## Iluminación de la pantalla

Puede iluminar la pantalla pulsando un botón. El reloj también tiene una función de luz automática que enciende la pantalla automáticamente cada vez que el reloj se inclina hacia la cara para facilitar la lectura.

### Nota

- La iluminación se apagará automáticamente si empieza a sonar una alarma.
- La iluminación se deshabilita durante una operación de recepción de señal GPS para el ajuste de la hora. La iluminación de la pantalla también se deshabilita cuando la medición de un sensor está en curso.

## Iluminación de la pantalla manualmente

Al pulsar (B) en cualquier modo, se enciende la iluminación.

## Luz automática

Si se ha habilitado la luz automática, la iluminación de la pantalla se encenderá automáticamente cada vez que el reloj se incline en un ángulo de 40 grados o más.

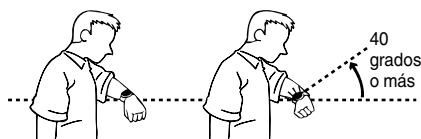

### ¡Importante!

- Es posible que la luz automática no funcione correctamente cuando el reloj esté en un ángulo horizontal de 15 grados o superior, tal como se muestra en la siguiente ilustración.



- La carga electrostática o el magnetismo pueden interferir en el funcionamiento adecuado de la luz automática. Si esto sucede, pruebe a bajar el brazo e inclínelo hacia su rostro de nuevo.
- Cuando mueva el reloj es posible que perciba un ligero sonido metálico. Esto es debido al funcionamiento del encendido de luz automático, que determina la orientación actual del reloj. Esto no indica un funcionamiento incorrecto.

### Nota

- La luz automática se desactiva si se da alguna de estas condiciones.
  - Cuando suene una alarma, alerta de temporizador u otro sonido acústico
  - Mientras se recibe una señal GPS para el ajuste de hora
- Si la luz automática está activada, podría retrasarse la iluminación de la pantalla si inclina el reloj hacia el rostro cuando esté realizando una operación de lectura de la temperatura, la presión barométrica, la altitud o la brújula.

## Configuración de los ajustes de luz automática

1. Acceda al modo de indicación de la hora.  
 ☞ [Navegación entre modos](#)



Interruptor giratorio

2. Pulse (A).  
 Esto muestra la pantalla de ajustes del modo de indicación de la hora.
3. Rote el interruptor giratorio para mover el puntero hasta [LIGHT].
4. Pulse el interruptor giratorio.
5. Rote el interruptor giratorio para mover el puntero hasta [AUTO LIGHT].
6. Pulse el interruptor giratorio.
7. Rote el interruptor giratorio para mover el puntero hasta [ON] (habilitado) o [OFF] (deshabilitado).
  - Cuando está activada la luz automática, aparece [LT] en la pantalla básica del modo de indicación de la hora.
8. Pulse el interruptor giratorio para salir de la pantalla de ajustes.  
 Volverá a la pantalla de ajustes del modo de indicación de la hora.
9. Pulse (C) tantas veces como sea necesario para salir de la pantalla de ajustes.

## Especificación de la duración de la iluminación

Puede especificar 1,5 o 3 segundos como duración de la iluminación.

1. Acceda al modo de indicación de la hora.  
 ☞ [Navegación entre modos](#)



Interruptor giratorio

2. Pulse (A).  
 Esto muestra la pantalla de ajustes del modo de indicación de la hora.
3. Rote el interruptor giratorio para mover el puntero hasta [LIGHT].
4. Pulse el interruptor giratorio.
5. Rote el interruptor giratorio para mover el puntero hasta [DURATION].
6. Pulse el interruptor giratorio.
7. Gire el interruptor giratorio para que aparezca la duración de la luz que desea utilizar.  
 [1.5 SEC.]: iluminación durante 1,5 segundos  
 [3.0 SEC.]: iluminación durante 3 segundos
8. Pulse el interruptor giratorio para salir de la pantalla de ajustes.  
 Volverá a la pantalla de ajustes del modo de indicación de la hora.
9. Pulse (C) tantas veces como sea necesario para salir de la pantalla de ajustes.

## Otros ajustes

### Primeros pasos

Acceda al modo de indicación de la hora.

 [Navegación entre modos](#)



### Configuración de la ciudad local y del horario de verano

Si se desplaza a otra zona horaria, cambie los ajustes de ciudad local y horario de verano para que el reloj indique la hora actual correcta.

#### ● Configuración de una ciudad de hora local

Utilice el procedimiento descrito en esta sección para seleccionar una ciudad y utilizarla como su ciudad local.

1. Pulse (A).

Esto muestra la pantalla de ajustes del modo de indicación de la hora.

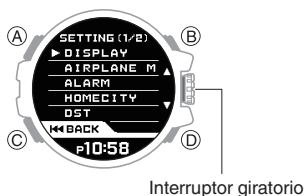

Interruptor giratorio

2. Rote el interruptor giratorio para mover el puntero hasta [HOME CITY].

3. Pulse el interruptor giratorio.

4. Rote el interruptor giratorio para mover el puntero hasta la ciudad que desea utilizar como ciudad local.

5. Pulse el interruptor giratorio para salir de la pantalla de ajustes.

Volverá a la pantalla de ajustes del modo de indicación de la hora.

6. Pulse (C) para salir de la pantalla de ajustes.

#### ● Configuración del ajuste de horario de verano

Si se encuentra en una zona que contempla el horario de verano, también puede activarlo o desactivarlo.

#### Nota

- El valor de la configuración de fábrica del horario de verano para todas las ciudades es "AT (AUTO)". En muchos casos, el ajuste "AT (AUTO)" permite utilizar el reloj sin tener que cambiar entre el horario de verano y la hora estándar.
- En los casos que se describen a continuación, la recepción de información de posición GPS conllevará la selección automática de "AT (AUTO)" para el ajuste del horario de verano.
  - Si la zona horaria de la operación de recepción actual es diferente del ajuste de zona horaria del reloj anterior a la operación de recepción.
  - Cuando la zona horaria no se ha modificado, pero la información de posición obtenida pertenece a una zona geográfica que tiene diferentes normas de horario de verano (fecha de inicio, fecha de finalización).

1. Pulse (A).

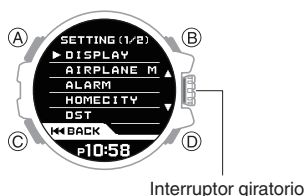

Interruptor giratorio

2. Rote el interruptor giratorio para mover el puntero hasta [DST].

3. Pulse el interruptor giratorio.

Esto muestra la pantalla de ajustes del modo de indicación de la hora.

4. Rote el interruptor giratorio para seleccionar un ajuste del horario de verano.

- [AUTO]: el reloj cambia entre la hora estándar y el horario de verano automáticamente.
- [STD]: el reloj siempre indica la hora estándar.
- [DST]: el reloj siempre indica el horario de verano.

5. Pulse el interruptor giratorio para salir de la pantalla de ajustes.

Volverá a la pantalla de ajustes del modo de indicación de la hora.

6. Pulse (C) para salir de la pantalla de ajustes.

## Ajuste de hora manual

Puede utilizar el siguiente procedimiento para configurar los ajustes de día y hora del reloj cuando la recepción de señal GPS o la comunicación con un teléfono no sea posible por algún motivo.

1. Pulse (A).

Esto muestra la pantalla de ajustes del modo de indicación de la hora.

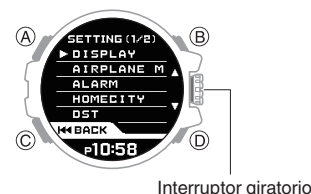

Interruptor giratorio

2. Rote el interruptor giratorio para mover el puntero hasta [TIME&DATE].

3. Pulse el interruptor giratorio.

4. Utilice las operaciones que se indican a continuación para configurar los ajustes de la hora y fecha.

- Rote el interruptor giratorio para mover el valor subrayado.
- Utilice (D) para mover el subrayado entre los valores. Cada vez que pulse (D), el subrayado se moverá según la siguiente secuencia: hora → minuto → año → mes → día.

#### Nota

- Los segundos inician la indicación de hora normal a partir de 00 cuando pulsa el interruptor giratorio en el paso 5. Si desea que el recuento de segundos sea más preciso, se recomienda el ajuste mediante una señal GPS o una conexión con un teléfono.

5. Pulse el interruptor giratorio para salir de la pantalla de ajustes.

6. Pulse (C) para salir de la pantalla de ajustes.



## Modificación de la configuración de visualización del modo de indicación de la hora

### Modificación de la información visible

Puede configurar los ajustes del reloj para que la hora actual en el modo de indicación de la hora se muestre junto con otro tipo de información.

**BASIC:** solo hora actual (pantalla básica)



**TIME+NAVIGATION:** hora actual + navegación



**TIME+BAROMETER:** hora actual + presión barométrica

Cuando se selecciona esta pantalla, entrar en el modo de indicación de la hora provocará que aparezcan el valor actual de presión barométrica y un gráfico con las lecturas de presión barométrica de las últimas 12 horas en la parte superior de la pantalla durante una hora. Tras una hora, solo se mostrará un gráfico con las lecturas de presión barométrica de las últimas 48 horas (sin el valor actual).

Primeras 12 horas

Después de 12 horas



**TIME+SUNRISE:** hora actual + horas de salida/puesta del sol



**TIME+WORLD TIME:** hora actual + hora mundial



### Nota

- El reloj vuelve automáticamente a la pantalla básica si el indicador de la batería muestra o un nivel inferior.

1. Pulse (A).

Esto muestra la pantalla de ajustes del modo de indicación de la hora.

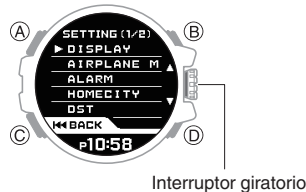

Interruptor giratorio

- Rote el interruptor giratorio para mover el puntero hasta [DISPLAY].
- Pulse el interruptor giratorio.
- Rote el interruptor giratorio para mover el puntero hasta [SCREEN].
- Pulse el interruptor giratorio.
- Rote el interruptor giratorio para mover el puntero hasta el ajuste que desee.
- Pulse el interruptor giratorio para salir de la pantalla de ajustes.  
Volverá a la pantalla de ajustes del modo de indicación de la hora.
- Pulse (C) para salir de la pantalla de ajustes.

## Cambio de indicación de hora entre 12 y 24 horas

Puede especificar un formato de 12 o 24 horas para la visualización de la hora.

1. Pulse (A).

Esto muestra la pantalla de ajustes del modo de indicación de la hora.

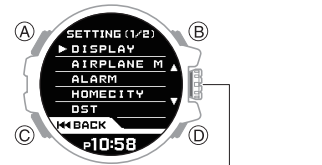

Interruptor giratorio

- Rote el interruptor giratorio para mover el puntero hasta [DISPLAY].
- Pulse el interruptor giratorio.
- Rote el interruptor giratorio para mover el puntero hasta [12/24H].
- Pulse el interruptor giratorio.
- Rote el interruptor giratorio para seleccionar [12H] (indicador de 12 horas) o [24H] (indicador de 24 horas).
- Pulse el interruptor giratorio para salir de la pantalla de ajustes.  
Volverá a la pantalla de ajustes del modo de indicación de la hora.
- Pulse (C) para salir de la pantalla de ajustes.
  - Mientras esté seleccionada la indicación de 12 horas, se mostrará [P] para las horas p.m.

## Uso de las alarmas

El reloj emitirá un sonido cuando llegue la hora de la alarma. Puede configurar hasta cuatro alarmas diferentes.

- Cuando una alarma tiene activada la función de posponer, sonará cada cinco minutos, hasta un máximo de siete veces.
- La señal acústica se silencia en los siguientes casos.
  - Cuando el indicador de batería está en o un nivel inferior
  - Cuando el reloj se encuentra en el Nivel 2 de ahorro de energía

[Función de ahorro de energía](#)

## ● Para configurar los ajustes de alarma

1. Pulse (A).

Esto muestra la pantalla de ajustes del modo de indicación de la hora.

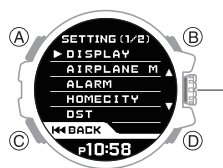

Interruptor giratorio

2. Rote el interruptor giratorio para mover el puntero hasta [ALARM].
3. Pulse el interruptor giratorio.
4. Rote el interruptor giratorio para mover el puntero hasta la alarma cuyos ajustes desea modificar.
5. Pulse el interruptor giratorio.
6. Rote el interruptor giratorio para cambiar el ajuste de la hora.
  - Para cancelar un ajuste de hora de alarma, siga los pasos que se indican a continuación.
- ① Pulse (C).
- ② Rote el interruptor giratorio para seleccionar si desea guardar el ajuste actual.
 

[YES]: se han guardado los ajustes actuales

[NO]: no se han guardado los ajustes actuales
- ③ Pulse el interruptor giratorio.
7. Pulse (D).
8. Rote el interruptor giratorio para cambiar el ajuste de los minutos.
9. Pulse (D).
10. Rote el interruptor giratorio para activar o desactivar la opción de posponer una alarma.
11. Pulse el interruptor giratorio.
 

Esta acción activa la alarma cuyos ajustes ha configurado.

  - Al encender una alarma, aparecerá en la pantalla a la derecha del ajuste de la hora. Si la función de posponer está activada, también aparecerá [SNZ].
12. Pulse (C) tantas veces como sea necesario para salir de la pantalla de ajustes.

## ● Para activar o desactivar una alarma

1. Pulse (A).

Esto muestra la pantalla de ajustes del modo de indicación de la hora.

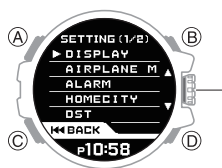

Interruptor giratorio

2. Rote el interruptor giratorio para mover el puntero hasta [ALARM].
3. Pulse el interruptor giratorio.
4. Rote el interruptor giratorio para mover el puntero hasta la alarma cuyos ajustes desea modificar.
5. Pulse (D) para activar o desactivar la alarma en la que se encuentra el puntero.
 

Al encender una alarma, aparecerá en la pantalla a la derecha del ajuste de la hora. Si la función de posponer está activada, también aparecerá [SNZ].
6. Pulse (C) tantas veces como sea necesario para salir de la pantalla de ajustes.

## ● Para detener una alarma que está sonando

Pulsar cualquier botón mientras la señal acústica suena hará que se detenga.

### Nota

- Cuando una alarma tiene habilitada la función de posponer, sonará cada cinco minutos, hasta un máximo de siete veces. Para detener la función de posponer alarma, desactive la alarma.
- El sonido de la señal acústica de alarma puede distorsionarse si hay una operación de navegación en curso.

## Activación del tono de operación de los botones

Utilice el procedimiento siguiente para activar o desactivar el tono que suena cuando se pulsa un botón.

1. Pulse (A).

Esto muestra la pantalla de ajustes del modo de indicación de la hora.



Interruptor giratorio

2. Rote el interruptor giratorio para mover el puntero hasta [BEEP].
3. Pulse el interruptor giratorio.
4. Rote el interruptor giratorio para mover el puntero hasta [ON] (habilitado) o [OFF] (deshabilitado).
5. Pulse el interruptor giratorio para salir de la pantalla de ajustes.
 

Volverá a la pantalla de ajustes del modo de indicación de la hora.

  - Cuando el tono de operación está desactivado, se muestra en el modo de indicación de la hora.
6. Pulse (C) para salir de la pantalla de ajustes.

## Otra información

Esta sección proporciona información adicional que también necesita conocer. Consulte esta información según sea necesario.

### Tabla de ciudades

Ciudad		Compensación
UTC	Hora universal coordinada	0
LONDON	Londres	0
PARIS	París	+1
ATHENS	Atenas	+2
JEDDAH	Yeda	+3
TEHRAN	Teherán	+3,5
DUBAI	Dubái	+4
KABUL	Kabul	+4,5
KARACHI	Karachi	+5
DELHI	Delhi	+5,5
KATHMANDU	Katmandú	+5,75
DHAKA	Daca	+6
YANGON	Rangún	+6,5
BANGKOK	Bangkok	+7
HONG KONG	Hong Kong	+8
PYONGYANG	Pionyang	+8,5
EUCLA	Eucla	+8,75
TOKYO	Tokio	+9
ADELAIDE	Adelaida	+9,5
SYDNEY	Sídney	+10
LORD HOWE ISLAND	Isla Lord Howe	+10,5
NOUMEA	Numea	+11
WELLINGTON	Wellington	+12
CHATHAM ISLANDS	Islas Chatham	+12,75
NUKU' ALOFA	Nukualofa	+13
KIRITIMATI	Kiritimati	+14
BAKER ISLAND	Isla Baker	-12
PAGO PAGO	Pago Pago	-11
HONOLULU	Honolulu	-10
MARQUESAS ISLANDS	Islas Marquesas	-9,5
ANCHORAGE	Anchorage	-9
LOS ANGELES	Los Ángeles	-8
DENVER	Denver	-7
CHICAGO	Chicago	-6
NEW YORK	Nueva York	-5
HALIFAX	Halifax	-4
ST. JOHN'S	St. John's	-3,5
RIO DE JANEIRO	Río de Janeiro	-3
FERNANO DE NORONHA	Fernando de Noronha	-2
PRAIA	Praia	-1

- La información de la tabla anterior está actualizada a fecha de julio de 2017.
- Puede que las zonas horarias cambien y los diferenciales UTC no sean los mismos que los indicados en la tabla anterior. Si esto sucede, conecte el reloj con un teléfono para actualizarlo con la información de zona horaria más reciente.

### Tabla del horario de verano

Cuando selecciona "AT (AUTO)" para una ciudad que contempla el horario de verano, el cambio de la hora estándar al horario de verano se realiza automáticamente en la fecha y hora que se muestran en la siguiente tabla.

#### Nota

- Si se han cambiado las fechas de inicio y fin del horario de verano en su ubicación actual, pueden ser distintas de las que se indican en la siguiente tabla. Si esto sucede, podrá enviar nueva información del horario de verano de la hora local y de la hora mundial en función de la ciudad al reloj si lo conecta con un teléfono. Si por algún motivo no puede conectarse con un teléfono, puede cambiar el ajuste del horario de verano a "STD" o "DST" manualmente.

Nombre de ciudad	Inicio del horario de verano	Fin del horario de verano
Londres	01:00, último domingo de marzo	02:00, último domingo de octubre
París	02:00, último domingo de marzo	03:00, último domingo de octubre
Atenas	03:00, último domingo de marzo	04:00, último domingo de octubre
Teherán	00:00, 21 o 22 de marzo	00:00, 21 o 22 de septiembre
Sídney, Adelaida	02:00, primer domingo de octubre	03:00, primer domingo de abril
Isla Lord Howe	02:00, primer domingo de octubre	02:00, primer domingo de abril
Wellington	02:00, último domingo de septiembre	03:00, primer domingo de abril
Islas Chatham	02:45, último domingo de septiembre	03:45, primer domingo de abril
Nukualofa	02:00, primer domingo de noviembre	3:00, tercer domingo de enero
Anchorage	02:00, segundo domingo de marzo	02:00, primer domingo de noviembre
Los Ángeles	02:00, segundo domingo de marzo	02:00, primer domingo de noviembre
Denver	02:00, segundo domingo de marzo	02:00, primer domingo de noviembre
Chicago	02:00, segundo domingo de marzo	02:00, primer domingo de noviembre
Nueva York	02:00, segundo domingo de marzo	02:00, primer domingo de noviembre
Halifax	02:00, segundo domingo de marzo	02:00, primer domingo de noviembre
St. John's	02:00, segundo domingo de marzo	02:00, primer domingo de noviembre
Río de Janeiro	00:00, tercer domingo de octubre	00:00, tercer domingo de febrero, o 00:00, cuarto domingo de febrero

- La información de la tabla anterior está actualizada a fecha de julio de 2017.

## Teléfonos compatibles

Para obtener más información sobre teléfonos que pueden conectarse con el reloj, visite el sitio web de CASIO.

[https://world.casio.com/os\\_mobile/wat/](https://world.casio.com/os_mobile/wat/)

## Especificaciones

### Precisión :

±15 segundos al mes (si no se realiza el ajuste por información de señal)

### Funciones básicas :

Hora, minuto, segundo, mes, día, día de la semana, indicación de hora a.m./p.m. (P) o de 24 horas, calendario automático completo (de 2000 a 2099)

### Mobile Link :

Ajuste de hora automático  
Cambio automático a la hora de ahorro de energía (horario de verano)  
Buscador de teléfono  
Especificaciones de comunicación  
Bluetooth®  
Banda de frecuencia: de 2400 MHz a 2480 MHz  
Transmisión máxima: 0 dBm (1 mW)  
Alcance: hasta 2 metros (en función del entorno)

### Navegación GPS :

Adquisición de registros de seguimiento  
Intervalos de medida  
Intermitente (cada minuto, sin interrupción durante aproximadamente 24 horas)  
Continuo (cada pocos segundos, sin interrupción durante aproximadamente cuatro o cinco horas)  
Medición de tiempo transcurrido  
Condiciones de uso del registro  
Visualización de distancia en línea recta hasta objetivo, inicio y waypoints \*  
Visualización de dirección a objetivo, inicio y waypoints \*  
Especificación del objetivo (mediante la recuperación desde la memoria de puntos)  
Navegación de ruta \*  
Vuelta atrás  
Memoria de puntos (hora, año/mes/día, latitud/longitud, altitud, presión barométrica y temperatura)  
Especificación del icono de memoria de puntos  
Cambio de visualización del seguimiento (acercar y alejar zoom)  
\* Los waypoints solo se habilitan cuando se configuran los ajustes con la aplicación.

### Brújula digital :

Rango de medición: de 0° a 359°  
Calibración de brújula (calibración tridireccional, ángulo de declinación magnética)  
Mediciones continuas cada 60 segundos  
Memoria de orientación

### Barómetro :

Rango de medición: de 260 a 1.100 hPa (o de 7,65 a 32,45 inHg)  
Rango de visualización: de 260 a 1.100 hPa (o de 7,65 a 32,45 inHg)  
Unidad de medición: 1 hPa (o 0,05 inHg)  
Intervalo de medida automática: 2 horas  
Calibración  
Gráfico de presión barométrica  
Indicador de cambios en la presión barométrica

### Termómetro :

Rango de medición: de -10,0 a 60,0 °C (o de 14,0 a 140,0 °F)  
Rango de visualización: de -10,0 a 60,0 °C (o de 14,0 a 140,0 °F)  
Unidad de medición: 0,1 °C (o 0,2 °F)  
Calibración

### Altímetro :

Rango de medición: de -700 a 10.000 m (o de -2.300 a 32.800 pies)  
Unidad de medición: 1 m (o 5 pies)  
Rango de visualización: de -10.000 a 10.000 m (o de -32.800 a 32.800 pies)  
Intervalo de medida: 2 minutos o 5 segundos  
Ajuste de altitud de referencia  
Medida de diferencial de altitud: de -3.000 a +3.000 m (o de -9.840 a 9.840 pies)

### Precisión del sensor :

Dirección  
Precisión de medición: ±10 °  
Rango de temperatura de precisión garantizada: de -10 a 60 °C (de 14 a 140 °F)  
Temperatura  
Precisión de medición: ±2 °C (±3,6 °F)  
Rango de temperatura de precisión garantizada: de -10 a 60 °C (de 14 a 140 °F)  
Presión  
Precisión de medición: ±3 hPa (0,1 inHg) (precisión de medición de la altitud: ±75 m (246 pies))  
Rango de temperatura de precisión garantizada: de -10 a 40 °C (de 14 a 104 °F)

### Salida/puesta del sol :

Horas de salida/puesta del sol, selección de fecha

### Marea y fase lunar \* :

Nivel de mareas (gráfico de mareas)  
Fase lunar  
Selección de fecha  
Selección de hora (solo gráfico de mareas)  
\* Requiere configurar los ajustes de la aplicación.

### Cronómetro :

Unidad de medición: 1 segundo  
Rango de medición: 999 horas, 59 minutos y 59 segundos (1.000 horas)  
Precisión de medición: ±0,0006 %  
Fracciones de tiempo

### Temporizador regresivo :

Selección de unidad: 1 minuto  
Unidad de medición: 1 segundo  
Rango de medición: 24 horas  
Hora alcanzada: señal acústica de 10 segundos

### Hora mundial :

Muestra la hora actual en UTC y +39 ciudades (39 zonas horarias) \*, ajuste automático de la hora de ahorro de energía (horario de verano)

\* Los datos de la zona horaria pueden cambiar cuando el reloj se conecta con un teléfono

### Otros :

Ahorro de energía, luz LED, selección de la duración de la iluminación, luz automática, indicador de nivel de carga, habilitación/deshabilitación del tono de confirmación de botón, modo avión, 4 alarmas (con opción de posponer alarma, señal acústica de alarma de 10 segundos)

### Batería :

Panel solar y una batería recargable

### Tiempo de funcionamiento de la batería :

Utilizando GPS  
Recepción intermitente: máximo de aproximadamente 33 horas  
Recepción continua: máximo de aproximadamente 20 horas  
\* Otras funciones siguen funcionando durante unos 2 meses después del límite del GPS mencionado anteriormente.  
Sin utilizar GPS  
Aproximadamente 1,4 años

### Cargador :

Temperatura de funcionamiento: de 5 a 35 °C (de 41 a 95 °F)  
Consumo de energía: 5,0 V CC, aproximadamente 0,9 W

Las especificaciones están sujetas a cambios sin previo aviso.

## Precauciones de Mobile Link

### ● Precauciones legales

- Este reloj cumple con las leyes sobre radios de diversos países y zonas geográficas o ha recibido aprobación de las mismas. El uso de este reloj en una zona donde no se cumplan o no se haya recibido la aprobación de las leyes aplicables puede ser un delito penal. Para obtener más información, visite el sitio web de CASIO. <https://world.casio.com/ce/BLE/>
- El uso de este reloj en aviones está restringido por las leyes de aviación de cada país. Asegúrese de seguir las instrucciones del personal de la línea aérea.

### ● Precauciones al utilizar Mobile Link

- Cuando se utiliza este reloj en combinación con un teléfono, mantenga el reloj y el teléfono cerca el uno del otro. Se recomienda un alcance de dos metros como referencia, pero el entorno local (paredes, muebles, etc.), la estructura del edificio, así como otros factores pueden requerir un alcance mucho más cercano.
- Este reloj puede verse afectado por otros dispositivos (dispositivos eléctricos, equipo audiovisual, equipo de oficina, etc.) En concreto, puede verse afectado por el funcionamiento de un horno microondas. Es posible que el reloj no pueda comunicarse normalmente con un teléfono si hay un horno microondas funcionando cerca. Inversamente, este reloj puede provocar ruido en la recepción de radio y la imagen de vídeo de un televisor.
- La conexión Bluetooth de este reloj utiliza la misma banda de frecuencia (2,4 GHz) que los dispositivos de una LAN inalámbrica. Además, el uso de dispositivos de este tipo en las proximidades de este reloj puede provocar interferencias de radio, velocidades de comunicación más bajas y el ruido del reloj y el dispositivo de LAN inalámbrica, o incluso el fallo de la comunicación.

### ● Detención de la emisión de ondas de radio de este reloj

El reloj recibe señales de radio si se encuentra en el modo de comunicación o si se está utilizando la navegación GPS.

Asimismo, el reloj se conecta automáticamente a un teléfono cuatro veces al día para actualizar el ajuste de la hora.

Cuando esté en un hospital, un avión o cualquier otra zona donde el uso de las ondas de radio no esté permitido, utilice el modo avión.

[Uso del reloj en un centro médico o un avión](#)

## Copyright y copyright registrado

- La palabra Bluetooth® y sus logotipos son marcas registradas propiedad de Bluetooth SIG, Inc. y cualquier uso de estas marcas por parte de CASIO Computer Co., Ltd. se efectúa bajo licencia.
- iPhone es una marca registrada de Apple Inc. en Estados Unidos y otros países.
- iOS es una marca comercial o marca comercial registrada de Cisco Systems, Inc.
- GALAXY es una marca registrada de Samsung Electronics Co., Ltd.
- Android y Google Play™ son marcas comerciales o marcas comerciales registradas de Google LLC.
- Otros nombres de empresas y de productos que aparecen en este documento son marcas comerciales o marcas comerciales registradas de sus respectivas empresas.

## Solución de problemas

### Carga con el cargador

#### Q1 El reloj no se carga con el cargador.

¿Está conectado el reloj al cargador con firmeza?

La carga puede fallar si queda espacio entre el cargador y el reloj.

[Precauciones durante la carga](#)

¿Dejó conectado el reloj al cargador una vez terminada la carga?

La carga se detiene automáticamente cuando el reloj está completamente cargado. Si desea cargarlo de nuevo, desconecte el reloj y vuelva a conectarlo al cargador.

¿Sigue siendo imposible cargar el reloj después de comprobar los puntos anteriores?

Asegúrese de que el dispositivo USB o la fuente de alimentación funcionan con normalidad.

#### Q2 La carga se detiene antes de completarse.

Puede que la carga se detenga si existe una anomalía temporal. Desconecte el cable USB del cargador y compruebe si existen anomalías. Si no hay ningún problema, vuelva a intentar cargar el reloj.

Si los pasos anteriores no solucionan el problema, póngase en contacto con el distribuidor original o un centro de servicio técnico de CASIO.

## Recepción de la señal (GPS)

**Q1** El reloj no puede realizar una operación de recepción de señal GPS.

¿Está cargada la pila del reloj?

La recepción de señal GPS no es posible si el indicador de batería muestra o un nivel inferior. Cargue el reloj.

🔗 [Carga del reloj](#)

¿El reloj se encuentra en el modo de indicación de la hora?

La recepción de señal GPS no es posible a menos que el reloj se encuentre en el modo de indicación de la hora. La recepción de la señal también se deshabilita en el modo avión. Vuelva al modo de indicación de la hora.

🔗 [Navegación entre modos](#)

Después de comprobar lo anterior, el reloj sigue sin poder realizar la operación de recepción de señal GPS.

La recepción de la señal GPS no es posible en las siguientes condiciones.

- Durante el ahorro de energía
- Operación de cuenta atrás del temporizador en curso

**Q2** El reloj no recibe información de la hora.

El reloj no realizará operaciones de recepción automática de señal GPS mientras esté conectado con un teléfono. Si desea recibir señales GPS en este caso, realice una operación de recepción manual.

🔗 [Adquisición manual de información de hora por GPS](#)

🔗 [Conexión con un teléfono para ajustar la hora del reloj](#)

**Q3** La pantalla lleva mucho tiempo mostrando que hay una operación de recepción en curso.

El reloj puede estar recibiendo información de segundos intercalares.

🔗 [Recepción de información de segundo intercalar](#)

**Q4** La operación de recepción de señal GPS nunca se realiza correctamente.

¿El reloj se encuentra en una ubicación adecuada para la recepción de la señal?

Eche un vistazo a su alrededor y traslade el reloj a un lugar en que la recepción de la señal GPS sea mejor.

🔗 [Ubicación apropiada para la recepción de la señal](#)

¿La pantalla LCD del reloj está orientada hacia arriba?

Reduzca al mínimo el movimiento del reloj mientras la operación de recepción esté en curso.

Si el reloj está configurado para la recepción automática, tenga cuidado y evite cubrir la pantalla LCD con la manga.

Ha empezado a sonar una alarma cuando la operación de recepción estaba en curso.

La recepción se detiene si empieza una operación de alarma al mismo tiempo. Desactive la alarma.

🔗 [Para activar o desactivar una alarma](#)

**Q5** La recepción de la señal se debería haber realizado correctamente, pero la hora o el día del reloj son erróneos.

¿El ajuste de ciudad local (zona horaria) indica correctamente su ubicación?

Cambie el ajuste de ciudad local (zona horaria) para que indique correctamente su ubicación.

🔗 [Adquisición manual de información de posición por GPS](#)

🔗 [Configuración de una ciudad de hora local](#)

Después de comprobar lo anterior, los ajustes de hora o día siguen siendo erróneos.

Configure los ajustes de hora y día manualmente.

## No puedo emparejar el reloj con un teléfono.

**Q1** No he podido establecer una conexión (emparejamiento) entre el reloj y el teléfono.

¿Está utilizando un modelo de teléfono compatible?

Compruebe si el modelo de teléfono y su sistema operativo son compatibles con el reloj.

Para obtener más información sobre los modelos de teléfono compatibles, visite el sitio web de CASIO.

🔗 [https://world.casio.com/os\\_mobile/wat/](https://world.casio.com/os_mobile/wat/)

¿Ha instalado CASIO WATCHES en el teléfono?

CASIO WATCHES debe estar instalada en el teléfono para poder conectarse con el reloj.

🔗 [1 Instale la aplicación en el teléfono.](#)

¿Están los ajustes Bluetooth del teléfono configurados correctamente?

Configure los ajustes Bluetooth del teléfono. Para obtener información detallada sobre los procedimientos de ajuste, consulte la documentación del teléfono.

### Usuarios de iPhone

- "Ajustes" → "Bluetooth" → Activado
- "Ajustes" → "Privacidad" → "Compartir Bluetooth" → "CASIO WATCHES" → Activado

### Usuarios de Android

- Active Bluetooth.

Un caso distinto a los anteriores.

En algunos teléfonos es necesario haber desactivado BT Smart para utilizar CASIO WATCHES. Para obtener información detallada sobre los procedimientos de ajuste, consulte la documentación del teléfono.

En la pantalla de inicio, toque: "Menú" → "Ajustes" → "Bluetooth" → "Menú" → "Ajustes de BT Smart" → "Deshabilitar".

## No puedo volver a conectar el reloj y el teléfono.

**Q1** El reloj no se volverá a conectar con el teléfono después de que estén desconectados.

¿CASIO WATCHES se está ejecutando?

El reloj no puede volver a conectarse al teléfono a menos que CASIO WATCHES se esté ejecutando en el teléfono. En la pantalla de inicio del teléfono, toque el icono CASIO WATCHES. A continuación, en el reloj, mantenga pulsado (C) durante unos 2,5 segundos para acceder al modo de comunicación.

🔗 Descripción general del modo



¿Ha probado a apagar el teléfono y, a continuación, volver a encenderlo?

Apague el teléfono y vuelva a encenderlo a continuación, toque el icono CASIO WATCHES. Después, en el reloj, mantenga pulsado (C) durante unos 2,5 segundos para acceder al modo de comunicación.

🔗 Descripción general del modo



**Q2** No puedo conectarme mientras mi teléfono está en modo avión.

La conexión con el reloj no se puede realizar mientras el teléfono está en modo avión. En el teléfono, salga del modo avión y, a continuación, vaya a la pantalla de inicio y toque el icono "CASIO WATCHES". Después, en el reloj, mantenga pulsado (C) durante unos 2,5 segundos para acceder al modo de comunicación.

🔗 Descripción general del modo



**Q3** No puedo conectarme mientras el reloj está en modo avión.

En el reloj, salga del modo avión. Después, en el reloj, mantenga pulsado (C) durante unos 2,5 segundos para acceder al modo de comunicación.

🔗 Descripción general del modo



**Q4** He cambiado la conexión Bluetooth del teléfono de activada a desactivada y ahora ya no me puedo conectar.

En el teléfono, desactive y, a continuación, vuelva a activar Bluetooth y, tras esto, vaya a la pantalla de inicio y toque el icono "CASIO WATCHES". Después, en el reloj, mantenga pulsado (C) durante unos 2,5 segundos para acceder al modo de comunicación.

🔗 Descripción general del modo



**Q5** No puedo conectarme después de apagar el teléfono.

Encienda el teléfono y toque el icono CASIO WATCHES. Después, en el reloj, mantenga pulsado (C) durante unos 2,5 segundos para acceder al modo de comunicación.

🔗 Descripción general del modo



## Conexión teléfono-reloj

**Q1** No puedo establecer una conexión entre el teléfono y el reloj.

¿Ha probado a apagar el teléfono y, a continuación, volver a encenderlo?

Apague el teléfono y vuelva a encenderlo a continuación, toque el icono CASIO WATCHES. Después, en el reloj, mantenga pulsado (C) durante unos 2,5 segundos para acceder al modo de comunicación.

🔗 Descripción general del modo



¿Ha vuelto a emparejar el reloj con el teléfono?

Tras desemparejar el reloj y el teléfono, vuelva a emparejarlos de nuevo.

🔗 Desemparejamiento

Si no se puede establecer una conexión...

Utilice el procedimiento descrito a continuación para eliminar la información de emparejamiento del reloj y, a continuación, vuelva a sincronizar el reloj y el teléfono.

- ① Mantenga pulsado (C) durante aproximadamente un segundo para acceder al modo de indicación de la hora.
- ② Pulse (A) para mostrar la pantalla de ajustes.
- ③ Rote el interruptor giratorio para mover el puntero hasta [UNPAIRING].
- ④ Pulse el interruptor giratorio.
- ⑤ Rote el interruptor giratorio para mover el puntero hasta [YES].
- ⑥ Pulse el interruptor giratorio para eliminar la información de emparejamiento.
- ⑦ Pulse (C) para salir de la pantalla de ajustes.

## Cambiar a otro modelo de teléfono

**Q1** Conexión del reloj actual con otro teléfono.

Empareje el reloj con el teléfono.

[Tras comprar otro teléfono](#)

## Ajuste de hora automático por conexión Bluetooth (ajuste de hora)

**Q1** ¿Cuándo actualiza el reloj el ajuste de hora?

El reloj se conectará al teléfono y realizará un ajuste de hora automático a las siguientes horas: 00:30, 6:30, 12:30 y 18:30. La conexión finalizará automáticamente tras completarse el ajuste de hora automático. Asimismo, la recepción automática de la señal GPS se llevará a cabo si no se ha realizado ningún ajuste de hora automático en función de la conexión entre el reloj y el teléfono durante más de un día.

**Q2** Se realiza el ajuste de hora automático, pero la hora no es correcta.

¿El ajuste de hora automático no se realiza según su horario normal?

Tenga en cuenta que no se realiza ningún ajuste de hora automático durante las 24 horas siguientes al ajuste manual de la hora del reloj. El ajuste de hora automático volverá a realizarse tras 24 horas.

¿Hay una operación de cuenta atrás del temporizador en curso?

El ajuste de hora automático no se iniciará a las horas programadas si hay una operación de cuenta atrás del temporizador en curso. Detenga la operación de cuenta atrás del temporizador.

[Uso del temporizador](#)

¿El reloj se encuentra en modo avión?

El ajuste de hora automático no se realizará a las horas programadas si el reloj está en modo avión. Salga del modo avión del reloj.

[Uso del reloj en un centro médico o un avión](#)

**Q3** He seguido los pasos de la sección [Activación del ajuste de hora inmediato](#), pero el reloj no sincroniza su ajuste de la hora con un teléfono.

El reloj no inicia el ajuste de la hora cuando hay una operación de cuenta atrás del temporizador en curso. Espere hasta que termine la operación de cuenta atrás del temporizador y vuelva a realizar la operación.

**Q4** La hora no se muestra correctamente.

Los ajustes de la hora del teléfono podrían no ser correctos porque es incapaz de conectarse con su red debido a que está fuera de rango, etc. Si esto sucede, conecte el teléfono a la red y, a continuación, configure los ajustes de la hora.

## Navegación

**Q1** No es posible acceder al modo de navegación GPS del reloj.

¿Está cargando el reloj con el cargador?

El modo de navegación GPS no se puede utilizar mientras se carga el reloj con el cargador. Desconecte el reloj del cargador.

¿Tiene suficiente nivel de carga la batería?

La función GPS solo se puede utilizar si el indicador de batería muestra  o un nivel superior. Si el nivel de carga es demasiado bajo, cargue el reloj.

[Carga del reloj](#)

## Medición de la altitud

**Q1** Las lecturas producen resultados diferentes en la misma ubicación. Las lecturas del reloj son diferentes de la información de altitud disponible en otras fuentes. No es posible obtener lecturas de la altitud correctas.

La altitud relativa se calcula en función de los cambios en la presión barométrica medida por el sensor de presión del reloj. Esto significa que los cambios de presión barométrica pueden provocar que las lecturas tomadas en la misma ubicación sean diferentes. Asimismo, tenga en cuenta que el valor que muestra el reloj puede ser diferente con respecto a su elevación real o la elevación sobre el nivel del mar indicada en la zona donde se encuentra. Cuando se utiliza el altímetro del reloj para practicar alpinismo, es recomendable que calibre las lecturas periódicamente de acuerdo con las indicaciones de altitud (elevación) local.

[Calibración de las lecturas de la altitud](#)

**Q2** [----] aparece en la pantalla junto a la medición del diferencial de altitud.

[----] aparece cuando el diferencial de altitud está fuera del rango de medición permitido ( $\pm 3.000$  m). Si aparece [ERROR] en la pantalla, es posible que haya un problema con el sensor.

[Ajuste de una altitud de referencia y toma de lecturas de altitud relativa](#)

**Q3** [ERROR] aparece durante la medición.

Puede que haya un problema con el sensor. Pruebe a realizar otra medición. Si [ERROR] sigue apareciendo después de varios intentos de medición, póngase en contacto con un centro de servicio técnico de CASIO.



## Brújula digital

**Q1** El símbolo  aparece en la pantalla.

Se ha detectado un magnetismo anómalo. Aléjese de cualquier posible fuente de magnetismo intenso y pruebe a volver a tomar una lectura.

[Precauciones para la lectura de la brújula digital](#)

- Si  vuelve a aparecer, podría significar que el reloj se ha magnetizado. Aléjese de cualquier posible fuente de magnetismo intenso, realice una calibración de dirección y, a continuación, pruebe a volver a tomar una lectura.

[Calibración de las lecturas de la brújula](#)

**Q2** [ERROR] aparece durante la medición.

Hay un problema con el sensor o hay una fuerza magnética intensa cerca. Aléjese de cualquier posible fuente de magnetismo intenso y pruebe a volver a tomar una lectura. Si [ERROR] sigue apareciendo después de varios intentos de medición, póngase en contacto con un centro de servicio técnico de CASIO.

[Precauciones para la lectura de la brújula digital](#)

**Q3** [ERROR] aparece en la pantalla tras calibrar la dirección.

Si [- -] va seguido de [ERROR] en la pantalla, podría significar que hay algún problema con el sensor.

- Si [ERROR] desaparece después de aproximadamente un segundo, pruebe a volver a realizar la calibración bidireccional.
- Si [ERROR] sigue apareciendo incluso después de varios intentos, póngase en contacto con un centro de servicio técnico de CASIO.

**Q4** La información de la dirección indicada por el reloj es distinta de la indicada por una brújula de apoyo.

Aléjese de cualquier posible fuente de magnetismo intenso, realice una calibración bidireccional y, a continuación, pruebe a volver a tomar una lectura.

[Calibración de las lecturas de la brújula](#)

[Precauciones para la lectura de la brújula digital](#)

**Q5** Las lecturas en la misma ubicación producen resultados diferentes. No se pueden tomar lecturas en interior.

Aléjese de cualquier posible fuente de magnetismo intenso y pruebe a volver a tomar una lectura.

[Precauciones para la lectura de la brújula digital](#)

## Medición de presión barométrica

**Q1** [ERROR] aparece durante la medición.

Puede que haya un problema con el sensor. Pruebe a realizar otra medición. Si [ERROR] sigue apareciendo después de varios intentos de medición, póngase en contacto con un centro de servicio técnico de CASIO.

## Medición de temperatura

**Q1** [ERROR] aparece durante la medición.

Puede que haya un problema con el sensor. Pruebe a realizar otra medición. Si [ERROR] sigue apareciendo después de varios intentos de medición, póngase en contacto con un centro de servicio técnico de CASIO.

## Alarmas

**Q1** La alarma no suena.

¿Está cargada la pila del reloj?

Cargue el reloj hasta que disponga de suficiente batería.

[Carga del reloj](#)

¿Está la alarma activada?

Active la alarma.

[Para activar o desactivar una alarma](#)