



SP32CK1B

SP32CK1B

CN

CASIO踏板单元SP-32

支架的组装

CASIO®

请务必将所有用户文件妥善保管以便日后需要时查阅。
保留备用

⚠ 注意

- 请将产品、包装材料保管在婴幼儿无法触及的地方。
- 在支架上安装踏板单元时，请小心不要夹着手指。
- 本支架应在平坦的表面上组装。

事前准备

- 本支架的配件中不含任何组装时需要的工具，请准备一个大号(+)字头螺丝刀。
- 在开始组装之前，请检查确认所有下示配件齐全。

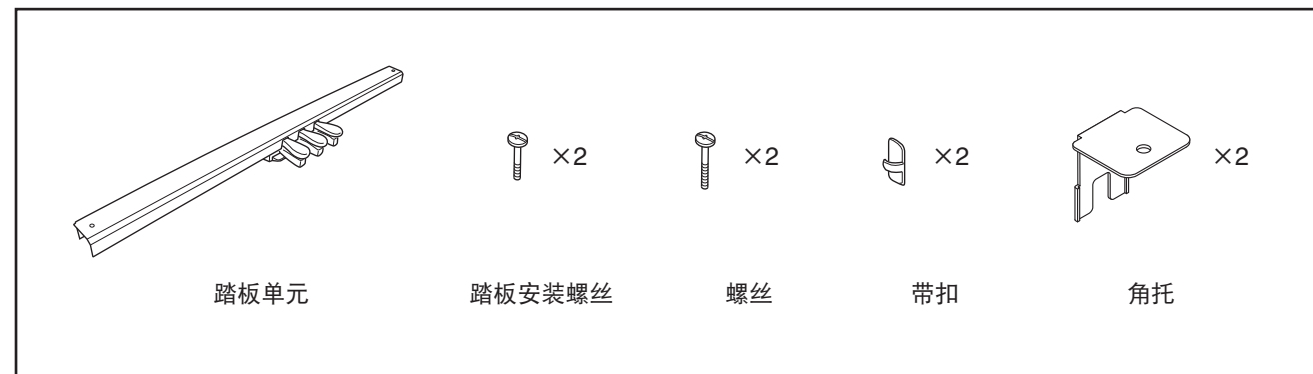

制造公司：卡西欧电子科技（中山）有限公司
地址：广东省中山市火炬开发区科技大道西
邮政编码：528437

MA1311-B Printed in China
版次：2013年11月

在组装支架之前

防翻倒角托的使用

不靠墙等放置时请使用防翻倒角托，以防止支架翻倒。

- 1-a 从侧板内侧的角托上拧下螺丝（每个板两个螺丝，共四个），然后如图所示移动角托的位置。
- 1-b 用在上述第 1-a 步中拧下的螺丝暂时将角托固定到位。

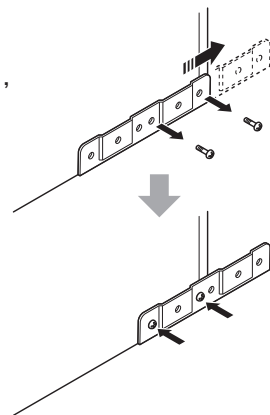

将支架靠墙放置时

- 1 将侧板底部上的板托的螺丝拧松（每个板两个螺丝，共四个）。
 - 只将螺丝拧松，不要完全拧出来。

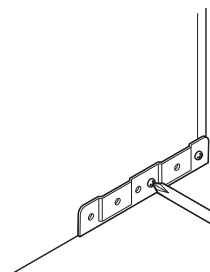

- 4 从侧板内侧的角托上拧下螺丝（每个板两个螺丝，共四个）。

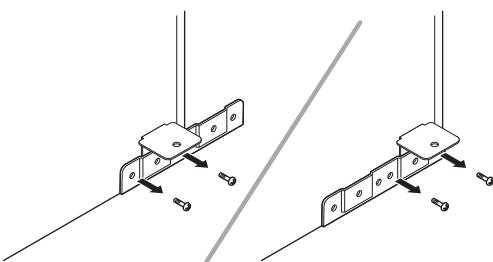

- 5 将踏板单元放在您在本操作的第 2 步中安装的角托上。

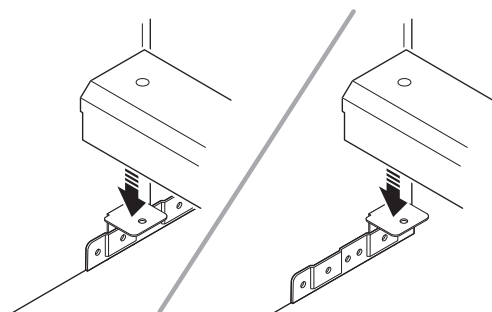

- 6 拧紧 SP-32 踏板单元附带的两个踏板安装螺丝。

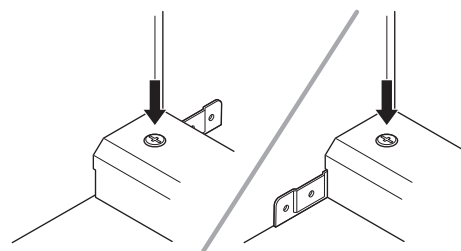

- 2 将 SP-32 踏板单元附带的角托插入板托与侧板之间。

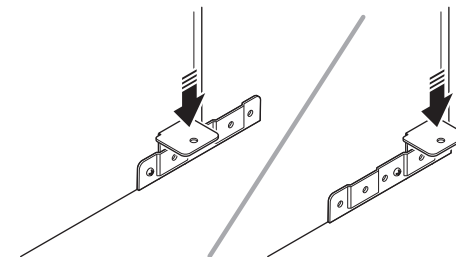

- 3 将 SP-32 踏板单元附带的螺丝从侧板的外侧插入，并暂时将角托固定到位。

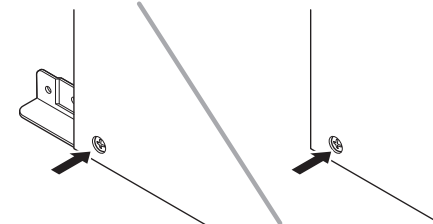

- 7 调整踏板的位置（高度）之后，拧紧您在本操作的第 3 步中暂时拧上的螺丝。

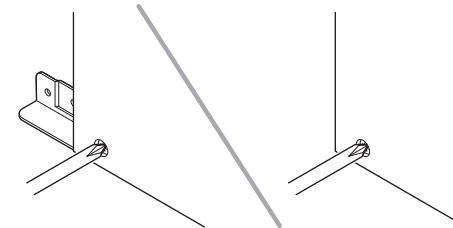

- 8 如图所示调整踏板单元插头的方向，将其插入钢琴底部的踏板接口中。用带扣固定好踏板线。



- 请注意，必须如图所示在支架的侧板上安装两个带扣。

