

CTK-101
CTK-1100
CTK-1150
CTK-1200
CTK-1300

电子琴

用户说明书

请务必将所有用户文件妥善保管以便日后需要时查阅。
保留备用



安全注意事项

用本乐器之前，请注意详细阅读本说明书。

- 请将产品、包装材料保管在婴幼儿无法触及的地方。

标志

为确保您安全正确地使用本乐器，防止对用户和他人造成伤害以及对财产造成损害，本说明书及乐器上标有一系列安全标志。各种标志及其含义如下：

危险

此标志表示，若无视本标志，错误操作，有导致人员死亡及严重受伤的危险。

警告

此标志表示，若无视本标志，错误操作，有导致人员死亡及严重受伤之潜在危险。

注意

此标志表示，若无视本标志并错误操作本产品，有导致人员受伤或其他财物遭受损坏之潜在危险。

标志范例



此三角形标志 (△) 表示用户应注意的事项。(左例为小心触电。)



划有斜线的圆形标志 (⊘) 表示禁止事项。标志中或旁边的图示表示具体禁止之内容。(左例为禁止拆卸。)



黑圆点 (●) 表示必须遵守之事项。此标志中的图示表示具体的必须遵守事项之内容。(左例为必须将电源插头拔离插座。)

⚠ 危险

碱性电池

万一不小心让从碱性电池泄漏的电池液进入眼睛，请立即执行下述操作。



1. 切勿揉搓眼睛！马上用干净的水清洗眼睛。

2. 立即向医生咨询。

碱性电池的电池液不从眼睛中除去有导致眼睛失明的危险。

⚠ 警告

冒烟、异味、过热

当电子琴冒烟、发出异味或过热时，继续使用有导致火灾及触电的危险。出现上述情况时应立即执行下述操作。

1. 关闭电源。

2. 如果正在使用交流电变压器进行供电，则从墙上的电源插座将其拔下。

3. 与您的经销商或卡西欧特约服务中心联系。

交流电变压器

● 交流电变压器使用不当有造成火灾及触电的危险。必须遵守下列注意事项。

● 必须使用本产品指定的专用交流电变压器。

● 必须仅使用输出电压在标记于交流电变压器上的额定电压范围之内交流电源。

● 不可使电源插座及电源延长线超载。



● 对交流电变压器的电源线处理不当，导致其受损或断裂有造成火灾及触电的危险。必须遵守以下注意事项。

● 切勿在电源线上放置重物或使其受热。

● 切勿试图改造电源线或使其过份弯曲。

● 切勿扭拧或拉扯电源线。

● 如果电源线或插头受损，请与您的经销商或卡西欧特约服务中心联系。

● 切勿用湿手触摸交流电变压器，否则有造成触电的危险。

● 请在不会溅上水 *1 的地方使用交流电变压器。水会导致火灾和触电的危险。

● 不要在交流电变压器上放置盛满液体的瓶子或任何其他容器。水会导致火灾和触电的危险。



电池

电池使用不当会导致其泄漏液体，造成电池周围部件受到腐蚀，或发生爆炸，有导致火灾及人员受伤的危险。必须严格遵守下列注意事项。

● 切勿试图拆解电池或使其短路。

● 切勿将其暴露于火源处或弃于火中焚烧。

● 切勿混用新旧电池。

● 切勿混用不同种类的电池。

● 切勿对电池进行充电。

● 电池的正极 (+) 与负极 (-) 的方向必须正确。



不要烧弃本产品

切勿将本产品弃于火中。否则会导致其爆炸，有造成火灾和人员受伤的危险。



水 *1 及异物

水、其他液体及异物（金属片，铅笔等）进入本产品有导致火灾及触电的危险。出现上述情况时应立即执行下述操作。



1. 关闭电源。
2. 如果正在使用交流电变压器进行供电，则从墙上的电源插座将其拔下。
3. 与您的经销商或卡西欧特约服务中心联系。

拆解及改造

切勿以任何方式拆解本产品或将其改造。否则有造成触电、烫伤或其他人身伤害的危险。应将所有内部检查、调节及维护作业委托给您的经销商或卡西欧特约服务中心。



掉落及撞击

本产品经掉落或受到强烈的撞击受损后继续使用有造成火灾及触电的危险。出现上述情况时应立即执行下述操作。

1. 关闭电源。
2. 如果正在使用交流电变压器进行供电，则从墙上的电源插座将其拔下。
3. 与您的经销商或卡西欧特约服务中心联系。



塑料袋

切勿让任何人将本产品包装用的塑料袋套在头上或放入口中，否则有导致窒息的危险。有幼儿的家庭要特别注意。



与本产品 and 支架保持距离 *2

爬上电子琴或其支架有造成其翻倒或损坏的危险。有幼儿的家庭要特别注意。



摆放

应避免将本产品放置在不稳定的支架上，不平整的表面上或任何其他不稳定的地方。否则会造成本产品跌落，有导致人员受伤的危险。



注意

交流电变压器

● 交流电变压器使用不当有造成火灾及触电的危险。必须遵守下列注意事项。

- 切勿将电源线放在炉旁或其他热源附近。
- 从电源插座拔下时切勿拉扯电源线。必须抓住交流电变压器本体。
- 必须将交流电变压器在电源插座中插到底。
- 在外出旅行或其他长期离开之前，应从墙上的电源插座拔下交流电变压器。
- 应至少每年一次，将交流电变压器从墙上的电源插座拔下并把插头周围积蓄的灰尘清洁干净。
- 切勿用洗涤剂清洁电源线，尤其是插头和插孔部位。



产品的移动

在移动本产品之前，必须先从墙上的电源插座拔下交流电变压器并拔下所有其他电缆及连接线。否则有导致接线损坏、造成火灾及触电的危险。



清洁

在清洁本产品之前，必须先从墙上的电源插座拔下交流电变压器，否则有导致交流电变压器损坏，造成火灾及触电的危险。



电池

电池使用不当会导致其泄漏液体，造成电池周围部件受到腐蚀，或发生爆炸，有导致火灾及人员受伤的危险。必须严格遵守下列注意事项。

- 只使用为本产品指定的电池。
- 打算长时期不使用时，应从本产品取出电池。

接口

在本产品的接口上只能连接指定的设备和装置。连接非指定的设备或装置有造成火灾及触电的危险。



摆放

应避免将本产品摆放在下述地方。否则有导致火灾及触电的危险。



- 湿度高或灰尘多的地方。
- 厨房或其他有油烟的地方。
- 空调机附近，电热毯上，受直射阳光照射的地方，停在阳光下的车中或任何其他会使其本产品产生高温的地方。

显示屏

- 切勿按压显示屏画面的 LCD 板或使其受到强烈的撞击。否则会使 LCD 板的玻璃破裂，有造成人员受伤的危险。
- 如果 LCD 板破裂或断裂，切勿触摸其中的液体。LCD 板中的液体会使皮肤发炎。
- 如果不小心让 LCD 板的液体进入口中，应立即用清水漱口，然后到医院检查。
- 如果不小心让 LCD 板的液体进入眼睛或沾在皮肤上，应立即用清水清洗至少 15 分钟，然后到医院检查。



音量

切勿长时间大音量地播放音乐。使用耳机时要特别注意。音量过高会损害您的听力。



重物

切勿将重物放置在本产品上。否则会使本产品的顶部过重，造成本产品翻倒或使其上物体掉落，有导致人员受伤的危险。



支架 *2 的正确组装

支架组装不正确会令其翻倒，造成本产品掉落，有导致人员受伤的危险。因此，必须按照其附带说明书中的指示进行组装，以确保本产品正确地安装在其支架上。



*1 水，运动饮料，海水，动物或宠物的尿等。

*2 支架是另选件。

重要！

在使用电池的情况下，每当您发现下述任何现象时，必须更换电池或切换到其他可选电源。

- 乐器的电源打不开
- 显示屏闪烁，暗淡或难以看清
- 场声器 / 耳机的音量异常低下
- 输出的声音失真
- 大音量播放时声音偶尔会中断
- 大音量播放时突然断电
- 大音量播放时显示屏闪烁或暗淡
- 松开键后声音继续发出
- 发出的音色与所选音色完全不同
- 节奏型和音乐库的播放异常



介绍

祝贺您选购此卡西欧乐器。此电子琴为您提供下述特征与功能。

□ 100 种音色

- 从管弦音、合成音与更多的音中选取音色。

□ 100 种节奏

- 100 种通用节奏有助于为您整个的电子琴演奏增添许多活力。

□ 自动伴奏

- 只需弹奏一个和弦，相应的节奏、低音与和弦部分就会自动播放。

□ 100 首乐曲乐曲库

- 您可以欣赏或者跟弹各种喜爱的乐曲，包括“欢乐颂 (ODE TO JOY)”与“铃儿响叮当 (JINGLE BELLS)”。只需进行简单的操作，即可停止乐曲的旋律部分或者伴奏部分，使您能够在键盘上跟弹。

目录

安全注意事项	Ck-1	自动伴奏	Ck-17
介绍	Ck-5	选取一种节奏.....	Ck-17
各部位说明	Ck-8	播放节奏.....	Ck-17
乐曲库快速参考	Ck-10	调节速度.....	Ck-18
重放一首乐曲库乐曲.....	Ck-10	使用自动伴奏.....	Ck-18
电源	Ck-12	使用间奏型.....	Ck-21
室内电源插座的使用.....	Ck-12	带有节奏播放的同步开始伴奏.....	Ck-21
电池的使用.....	Ck-12	调节伴奏音量.....	Ck-21
自动电源关闭.....	Ck-13	使用乐曲库	Ck-22
设定.....	Ck-13	重放一首乐曲库中的乐曲.....	Ck-22
连接	Ck-14	乐曲库模式显示.....	Ck-23
耳机 / 输出终端.....	Ck-14	调节一首乐曲库乐曲的速度.....	Ck-24
附件与备选件.....	Ck-14	改变一首乐曲库乐曲的 旋律音色.....	Ck-24
基本操作	Ck-15	跟弹乐曲库乐曲.....	Ck-25
弹奏电子琴.....	Ck-15	掌声.....	Ck-26
选择一种音色.....	Ck-15	接连重放所有乐曲库乐曲.....	Ck-26
		使用和弦簿	Ck-27
		使用和弦簿查找和弦.....	Ck-28
		电子琴设定	Ck-31
		电子琴移调.....	Ck-31
		电子琴调音.....	Ck-32



故障检修	Ck-33
规格	Ck-34
操作须知	Ck-35
附件	A-1
音色列表.....	A-1
多指和弦图.....	A-2
打击乐器列表.....	A-4
节奏列表.....	A-5
乐曲列表.....	A-6

各部位说明

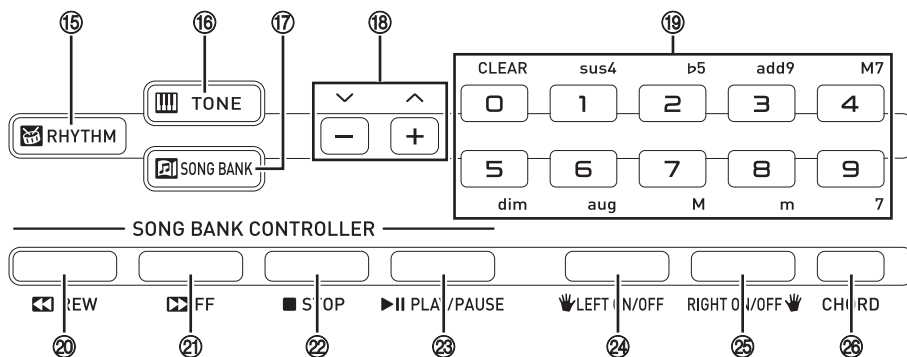
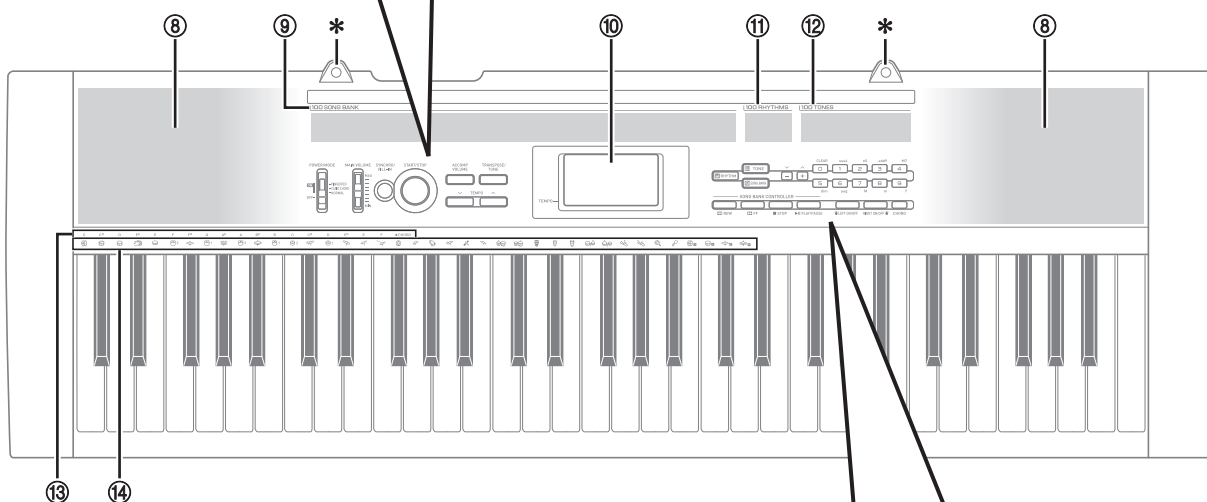
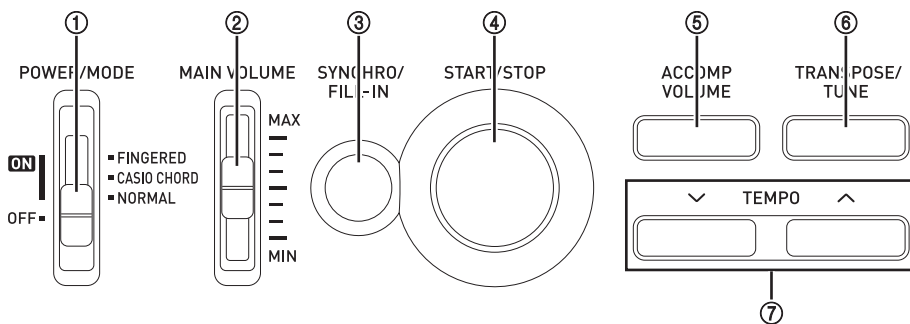

- ① 电源 / 奏法 (POWER/MODE) 开关
- ② 音量 (MAIN VOLUME) 滑钮
- ③ 同步开始 / 节奏填充 (SYNCHRO/FILL-IN) 按钮
- ④ 开始 / 停止 (START/STOP) 按钮
- ⑤ 伴奏音量 (ACCOMP VOLUME) 按钮
- ⑥ 移调 / 调音 (TRANSPOSE/TUNE) 按钮
- ⑦ 速度 (TEMPO) 按钮
- ⑧ 扬声器
- ⑨ 曲库列表单
- ⑩ 显示屏
- ⑪ 节奏列表
- ⑫ 音色列单
- ⑬ 和弦根名
- ⑭ 打击乐器列表
- ⑮ 节奏 (RHYTHM) 按钮
- ⑯ 音色 (TONE) 按钮
- ⑰ 乐曲库 (SONG BANK) 按钮
- ⑱ [+]/[-] 按钮
 - 仅可以通过使用 [+] 与 [-] 增大与减小显示数值来改变负值。
- ⑲ 数字按钮 / 和弦规格按钮
 - 适用于数字的输入, 可改变显示设定。
 - 适用于在使用和弦簿时和弦规格数据的输入。
- ⑳ 快退 (REW) 按钮
- ㉑ 快进 (FF) 按钮
- ㉒ 停止 (STOP) 按钮
- ㉓ 播放 / 暂停 (PLAY/PAUSE) 按钮
- ㉔ 左手开 / 关 (LEFT ON/OFF) 按钮
- ㉕ 右手开 / 关 (RIGHT ON/OFF) 按钮
- ㉖ 和弦簿 (CHORD) 按钮

后面板

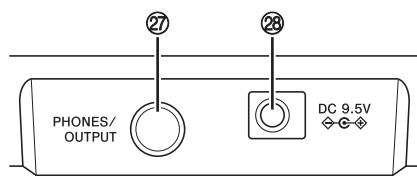

- ⑲ PHONES/OUTPUT (耳机 / 输出) 终端
 ㉖ DC 9.5V (9.5 伏直流电) 终端

* 连接乐谱架

将与电子琴一起提供的乐谱架的两端插入上部表面的两个孔内。

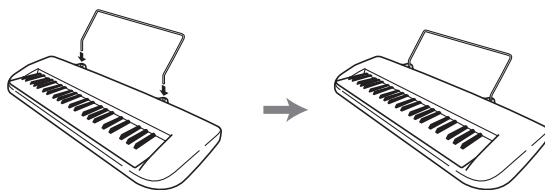

建议您把中文操作图板装在本机的表面
 中文操作图板上标有按钮的中文名称。



乐曲库快速参考

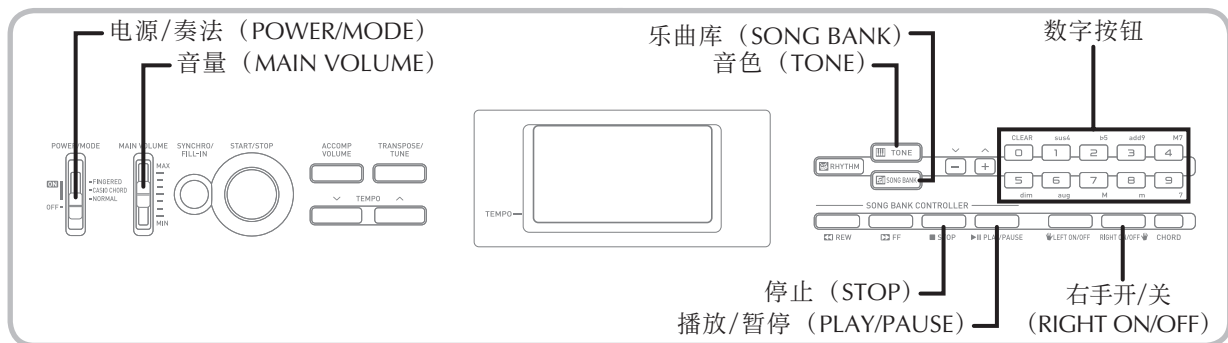

本琴精选了 100 首乐曲库乐曲，内置于琴内，供您欣赏或者跟弹只需简单的操作，即可停止乐曲的旋律部分或者伴奏部分，使您能够在键盘上跟弹有关跟弹乐曲库乐曲的详细说明，请参阅页面 Ck-22 上的“使用乐曲库”。

重放一首乐曲库乐曲

若要重放一首乐曲库乐曲

- 1 将电源 / 奏法 (POWER/MODE) 开关设定至标准 (NORMAL)。
 - 按电源钮关闭电源实际上是让乐器进入待机状态。乐器在待机状态下时仍继续有微弱的电流。若您计划长期不使用乐器，或若您所在地区有雷雨，必须从电源插座拔下交流电变压器。
- 2 使用音量 (MAIN VOLUME) 滑钮，将电子琴音量降低至一个相对较低的水平。
- 3 按下乐曲库 (SONG BANK) 按钮，进入乐曲库模式。



当按下乐曲库 (SONG BANK) 按钮时出现

- 4 使用乐曲库列单，找到您想要重放的乐曲，然后使用数字按钮输入乐曲的两位数编号。

例：若选取“68”，则可输入 6，然后输入 8

 - 并非所有内置乐曲都列在电子琴面板上印刷的乐曲库列表中。第 A-6 页上的“乐曲列表”中列有全部乐曲。
- 5 按下播放 / 暂停 (PLAY/PAUSE) 按钮，开始播放乐曲。
 - 以无限循环形式播放乐曲，在到达结束部分时再重新开始。

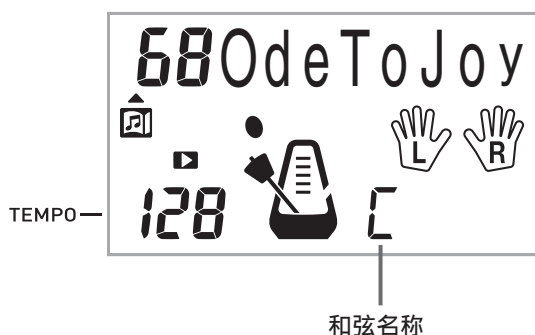

- ⑥ 按下右手开 / 关 (RIGHT ON/OFF) 按钮, 关闭右手旋律部分并且尝试在电子琴上跟弹。

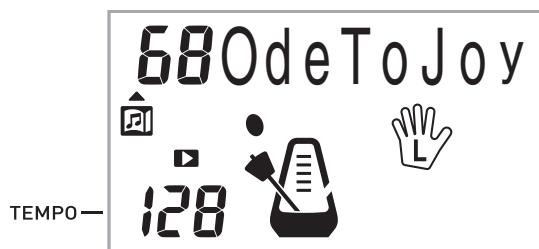

- ⑦ 再次按下右手开 / 关 (RIGHT ON/OFF) 按钮, 可再次打开旋律部分。
- 您也可以按下左手开 / 关 (LEFT ON/OFF) 按钮, 打开与关闭伴奏部分。
- ⑧ 按下停止 (STOP) 按钮, 停止重放乐曲库乐曲。
- ⑨ 按下音色 (TONE) 按钮, 退出乐曲库模式, 并返回至音色与节奏选择屏幕。



指示符关闭

注意

- 在播放一首乐曲库乐曲期间, 您也可以执行下述操作。
 - 暂停: 按下播放 / 暂停 (PLAY/PAUSE) 按钮。
 - 快进: 按下快进 (FF) 按钮。
 - 快退: 按下快退 (REW) 按钮。

电源

请准备室内电源插座或电池。

重要!

- 必须遵守本说明书中的“安全注意事项”。本产品使用不当有造成触电及火灾的危险。
- 在插上或拔下交流电变压器之前，或装入或取出电池之前必须确认数码电子琴已关机。

室内电源插座的使用

只能使用为本电子琴指定的交流电变压器。使用错误种类的交流电变压器会导致故障。

指定的交流电变压器：AD-E95100L
(JEITA 标准插头)

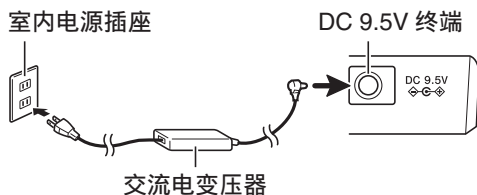

重要!

- 长时间使用后交流电变压器会变热。此为正常现象，并非表示发生了故障。
- 为防止电线断裂，请小心不要在电源线上放置任何种类的重物。

不可弯曲!



不可缠绕!

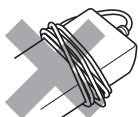

- 本产品的 9.5V DC 终端中不可插入金属、铅笔或任何其他物体。否则有造成事故的危险。

电池的使用

本产品需要六节 AA 型电池供电。

- 请使用碱性或锌碳电池。切勿使用氧化物电池或任何其他镍性电池。

打开数码电子琴背面上的电池盖，装入电池，然后关闭电池盖。

- 请小心确认电池的正 (+) 极和负 (-) 极的方向正确。

- 1 取下电池盒盖。

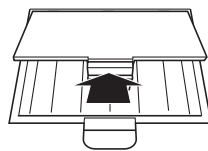

- 2 在电池盒中装入 6 节 AA 型电池。

- 确认正极 (+) 及负极 (-) 的朝向正确。

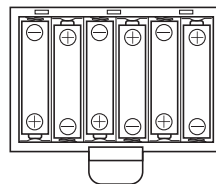

- 3 将电池盒盖上的舌片插入相应孔内并关闭盒盖。

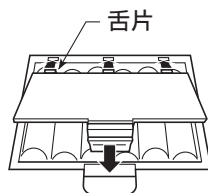

有关电池的重要信息

■ 下面显示电池寿命（近似值）。

锌碳电池2 小时 *

* 上述值是电子琴音量处于中等设定状态时，在正常温度下的标准电池寿命。极高或者极低温度，或者很大的音量设定，均可能缩短电池寿命。

■ 任何下述症状均指示电池电量不足。一旦发生下述任何情况，应尽快更换电池。

- 乐器电源未接通
- 发生闪烁、变暗或者难于读出的显示
- 扬声器 / 耳机音量异常低
- 声音输出变形
- 以高音量播放时，声音偶尔中断
- 以高音量播放时，突发电源故障
- 当以高音量弹奏时，显示发生闪烁或者变暗
- 即使在您释放一个键之后，也出现持续的声音输出
- 完全不同于所选取音色的音
- 异常节奏型与示范乐曲的播放

自动电源关闭

为节省电池，若您不进行任何操作经过约六分钟，数码电子琴将自动关机。

关闭“自动电源关闭”功能

在接通电子琴时，按住音色 (TONE) 按钮，即可关闭“自动电源关闭”功能。

注意

- 当此功能关闭时，无论有多长时间不进行任何操作，电子琴电源均不会自动断开。
- 一旦您打开电子琴电源，则能驱动自动电源关闭功能。

设定

一旦通过操作电源 / 奏法 (POWER/MODE) 开关或者自动电源关闭功能而使键盘电源在关闭之后再次打开时，全部键盘设定均回复至其初始预设。

连接

耳机 / 输出终端

在连接耳机或者其它外部设备之前，应确保首先调低键盘与连接设备的音量设定。然后，您可以在完成连接之后，将音量调节至理想水平。

[后面板]

PHONES/OUTPUT (耳机/输出) 终端

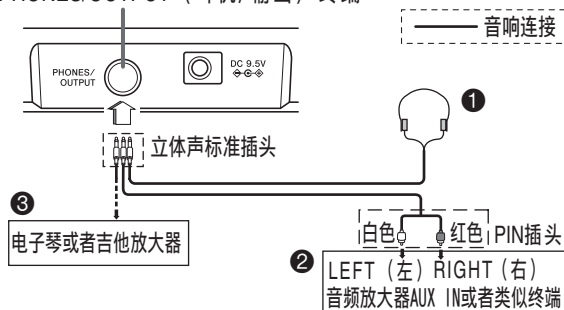

连接耳机 (图 ①)

连接耳机时，会切断来自电子琴内置扬声器的输入，因此，即使在深夜，您也可以播放，不会打扰任何人。

音频设备 (图 ②)

使用一端带有标准插头，另一端带有两个 PIN 插头的商用塞绳，将电子琴与音频设备相连接。应注意，您连接到电子琴上的标准插头必须是立体声插头，否则您将只能输入立体声频道中的一个频道。在此配置中，您通叙将音频设备的输入选择开关设定至电子琴接线连接的终端（通叙标记为 AUX IN 或者类似标志）。有关全部详细说明，请参阅与您的音响设备一起提供的用户文件。

乐器放大器 (图 ③)

使用一根商用塞绳*，将电子琴连接到乐器放大器上。

* 应确保在您连接到电子琴上的一端使用带有立体声标准插头的连接接线，以及使用可以向您正在连接的放大器提供双频道（左与右）输入的连接件。任何一端连接件类型若不正确，均可能引起立体声频道中的一个频道丧失。

当连接到乐器放大器上时，请使用放大器控制器，将电子琴音量设定至一个相对较低的水平，并且进行输出音量的调节。

[连接举例]

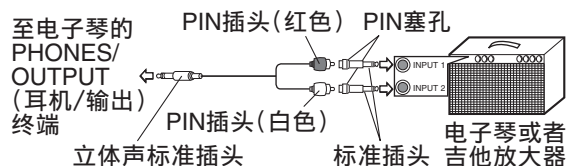

附件与备选件

仅限于使用本电子琴指定的附件。与备选件若使用未经授权的商品，则有引起起火、触电与人身伤害的危险。

注意

- 从您的经销商或从下示 URL 的 CASIO 网站可以得到 CASIO 的产品目录，有关本产品的另购件的资讯可以在产品目录中找到。

<http://world.casio.com/>

基本操作

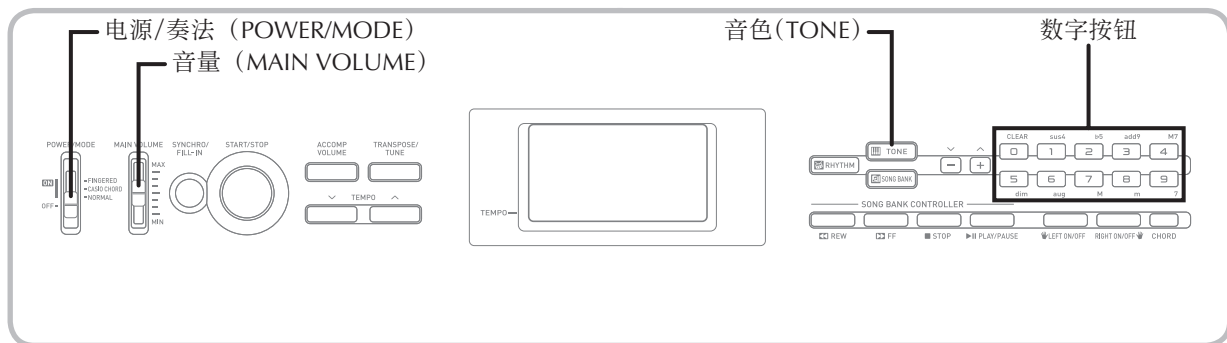

此部分提供了进行基本键盘操作的有关信息。

弹奏电子琴

若要弹奏电子琴

- 1 将电源 / 奏法 (POWER/MODE) 开关设定至标准 (NORMAL)。
- 2 使用音量 (MAIN VOLUME) 滑钮，降低电子琴音量。
 - 在弹奏之前，将电子琴音量设定至相对低的水平，这始终不愧为一个好主意。
- 3 在键盘上弹奏。

选择一种音色

此电子琴随附 100 种内置音色。使用下述步骤可选择您想要的音色。

若要选择一种音色

- 1 找到音色列单中您想要使用的音色并且注明其音色编号。
 - 不是所有可提供的音色均显示于键盘控制台上印刷的音色列单上。有关一个完整的列单，请参阅页面 A-1 上的“音色列表”。

- 2 按下音色 (TONE) 按钮。

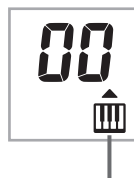

当按下音色 (TONE) 按钮时出现。

- 3 使用数字按钮，输入您想要选取音色的两位数音色编号。
例：若要选取“26”，可输入 2，然后输入 6。

注意

- 应始终输入音色编号的全部两位数，包括前导零 (如果有)。如果您只输入一位数然后停止，则显示屏将在数秒钟之后自动清除您的输入。
- 您也可以通过按下 [+], 增大所显示的音色编号；通过按下 [-], 减小音色编号。

组合音色

下面描述可提供的两种类型的组合音色。

叠加音色 (音色编号 : 80 至 89)

例 : 80 弦乐钢琴 (STR PIANO)

此音色将弦音色与钢琴音色叠加, 这样, 当按下某个键盘键时, 它们均发出声音。

分割音色 (音色编号 : 90 至 96)

例 : 90 贝司 / 钢琴 (BASS/PIANO)

此音色分割键盘, 使一个音域指定为低音音色, 而另一个音域指定为钢琴音色。

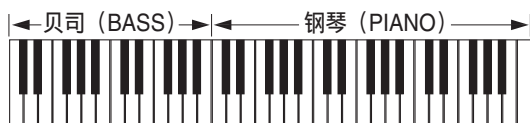

打击音

例 : 99 打击乐器 (PERCUSSION)

此音色将各种打击音分配至键盘上。有关全部详细说明, 请参阅页面 A-4 上的“打击乐器列表”。

音效音色

利用音效音色 77 至 79, 所产生的声音类型取决于您所按下的键所处的八度音阶。当选取 78 电话 (PHONE) 时, 可提供的声音类型有 PUSH TONE 1、PUSH TONE 2、RING 1、RING 2 与 BUSY SIGNAL。

多重音

术语多重音是指您可以同时弹奏的最多音符数目。本琴具有 12 种音符的多重音, 包括您弹奏的音符以及通过电子琴播放的节奏与自动伴奏型。这意味着当通过电子琴播放节奏或者自动伴奏型时, 可供电子琴弹奏的音符数 (多重音) 会减少。此外应注意, 一些音色仅提供 6 种音符的多重音。

注意

- 当节奏或者自动伴奏在进行时, 电子琴可同时弹奏的多重音数目会减少。

数字选样

已经使用一种叫做数字选样的技术录制与处理本琴可提供的许多音色。为了确保高水平的音色质量, 在低、中、高范围内取样, 然后合并, 为您提供与原音极其接近的声音。您可能注意到, 当您在键盘的不同位置弹奏一些音色时, 它们在音量或者声音质量方面有很细小的差别。这是多重选样一种不可避免的结果, 而非故障标志。

自动伴奏

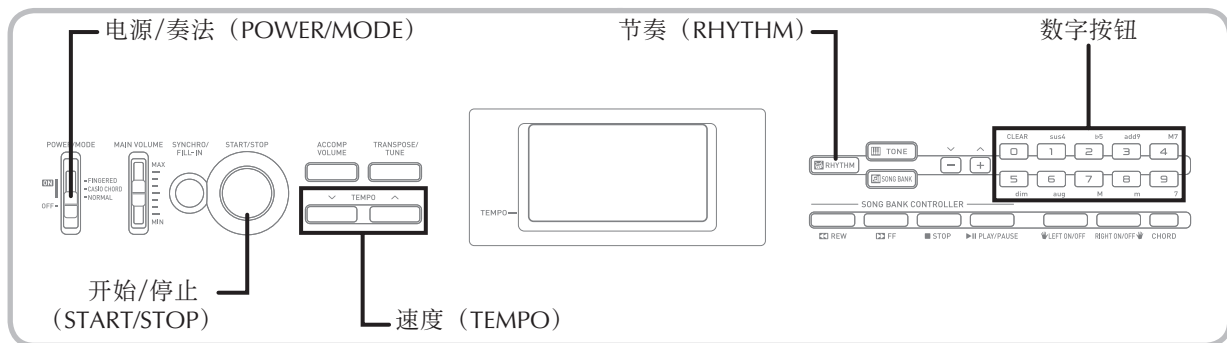

此电子琴可根据您手指弹奏的和弦自动播放低音与和弦部分。利用自动选取的声音与音色播放低音与和弦部分，选取您在使用的节奏。所有这一切意味着，您获得了适用于您用右手弹奏的旋律音符的完整而逼真的伴奏，本琴能够产生一种单人合奏曲的效果。

选取一种节奏

本电子琴为您提供 100 种激动人心的节奏，您可以采用下述步骤进行选择。

若要选取一种节奏

- 1 找到您想要在节奏表中使用的节奏，并且记下其节奏编号。
 - 不是所有的可提供的节奏均显示于键盘控制台上印刷的节奏列表上。有关完整的节奏列表，请参阅页面 A-5 上的“节奏列表”。
- 2 按下节奏 (RHYTHM) 按钮。

当按下节奏 (RHYTHM) 按钮时出现。

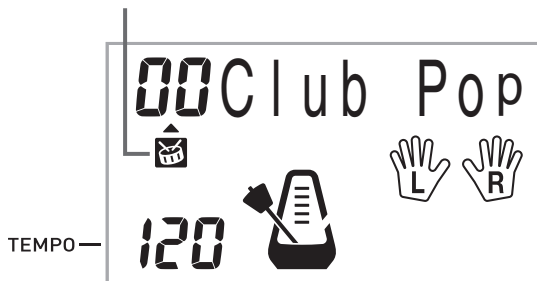

- 3 使用数字按钮，为您想要选取的节奏输入两位数节奏编号。
例：若选取“64”，则可输入 6，然后输入 4。

注意

- 一旦您打开电子琴电源，“00”是初始预设节奏设定。
- 您也可以通过按下 [+] 增大所显示的节奏编号，通过按下 [-] 减小编号。

播放节奏

使用下述步骤，可开始与停止节奏播放。

若要播放节奏

- 1 将电源 / 奏法 (POWER/MODE) 开关设定至标准 (NORMAL)。
- 2 按下开始 / 停止 (START/STOP) 按钮，开始播放当前选取的节奏。
- 3 若要停止节奏播放，可再次按下开始 / 停止 (START/STOP) 按钮。

注意

- 当电源 / 奏法 (POWER/MODE) 开关设定为标准 (NORMAL) 时，所有的键盘键均为旋律键。

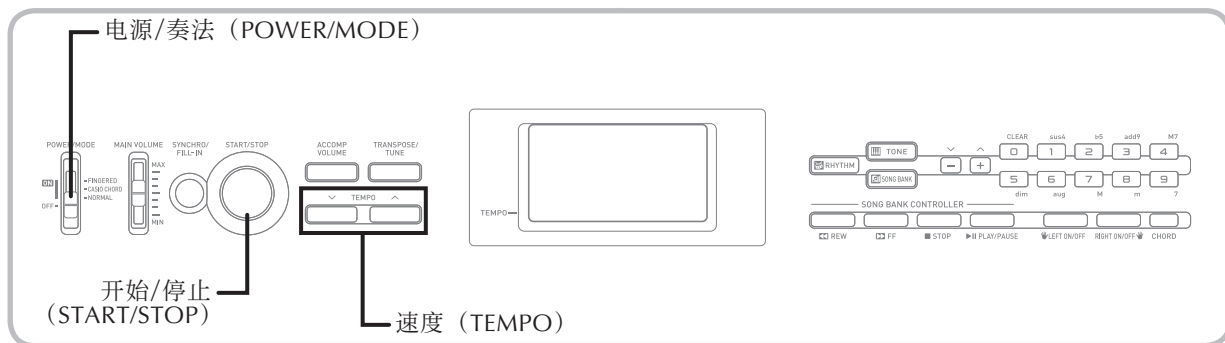

调节速度

您可以在每分钟 20 至 255 拍的范围之内调节节奏播放的速度。速度设定适用于自动伴奏和弦弹奏，以及乐曲库操作。

若要调节速度

- 1 使用速度 (TEMPO) 按钮 (▲/▼) 调节速度。
 - ▲：增大速度值。
 - ▼：减小速度值。
 例：按住 ▼ 按钮，直至速度值 110 出现在显示屏上。



注意

- 同时按下速度 (TEMPO) 按钮 (▲ 与 ▼)，可将速度重设为当前选取节奏的预设值。

使用自动伴奏

下述步骤描述如何使用电子琴的自动伴奏特征。在开始之前，您首先应该选取您想要使用的节奏并且将节奏速度设定至您想要设定的数值。

若要使用自动伴奏

- 1 将电源 / 奏法 (POWER/MODE) 开关设定至卡西欧和弦 (CASIO CHORD) 或者多指和弦 (FINGERED)。
- 2 按下开始 / 停止 (START/STOP) 按钮，开始当前所选取节奏的播放。
- 3 弹奏一个和弦。
 - 您应该用于弹奏一个和弦的实际步骤取决于当前的电源 / 奏法 (POWER/MODE) 开关位置。有关和弦弹奏的详细说明，请参阅下述页面。

卡西欧和弦 (CASIO CHORD) ... 页面 Ck-19
 多指和弦 (FINGERED) 页面 Ck-20

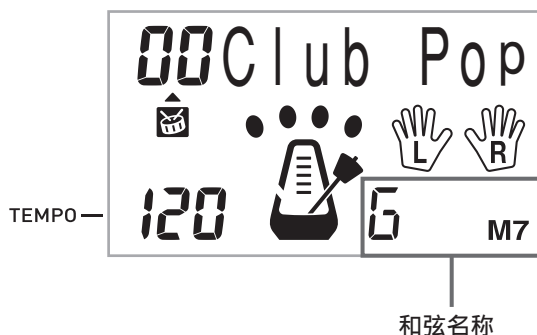

- 4 若要停止自动伴奏的播放，可再次按下开始 / 停止 (START/STOP) 按钮。

卡西欧和弦 (CASIO CHORD)

此和弦弹奏法使任何人可能很容易地弹奏和弦，而不论其之前的音乐知识与经验如何。下述部分描述了卡西欧和弦 (CASIO CHORD) “伴奏键盘”与“旋律键盘”，并且告诉您如何弹奏卡西欧和弦 (CASIO CHORD)。

卡西欧和弦 (CASIO CHORD) 伴奏键盘与旋律键盘



注意

- 伴奏键盘可以仅限于在弹奏和弦时使用。如果您尝试在伴奏键盘上弹奏单个旋律音，则不会发出声音。

和弦类型

利用卡西欧和弦 (CASIO CHORD) 伴奏，您可以用最少量的指法弹奏四种类型的和弦。

和弦类型	例
大和弦 大和弦名称标记在伴奏键盘琴键的上方。应注意，在您按下伴奏键盘时所产生的和弦不会改变八度音阶，而不论您使用哪个键去弹奏。	C 大调 (C)
小和弦 (m) 弹奏小和弦时，可按住大和弦键，并且按下位于大和弦键右侧的任何其它伴奏键盘键。	C 小调 (Cm)
七和弦 (7) 弹奏七和弦时，可按住大和弦键，并且按下位于大和弦键右侧的任何其它两个伴奏键盘键。	C 七和弦 (C7)
小七和弦 (m7) 弹奏小七和弦时，可按住大和弦键，并且按下位于大和弦键右侧的任何其它三个伴奏键盘键。	C 小七和弦 (Cm7)

注意

- 当弹奏小和弦与七和弦时，不论您按下的是大和弦键右侧的黑键还是白键，都是一样。

多指和弦 (FINGERED)

多指和弦 (FINGERED) 一共为您提供 15 种不同的和弦类型。下面描述多指和弦 (FINGERED) “伴奏键盘”与“旋律键盘”，并且告诉您如何使用多指和弦 (FINGERED) 弹奏 C 根音和弦。

多指和弦 (FINGERED) 伴奏键盘与旋律键盘



注意

- 伴奏键盘仅限于用来播放和弦。如果您试图在伴奏键盘上弹奏单旋律音符，则不会发出声音。

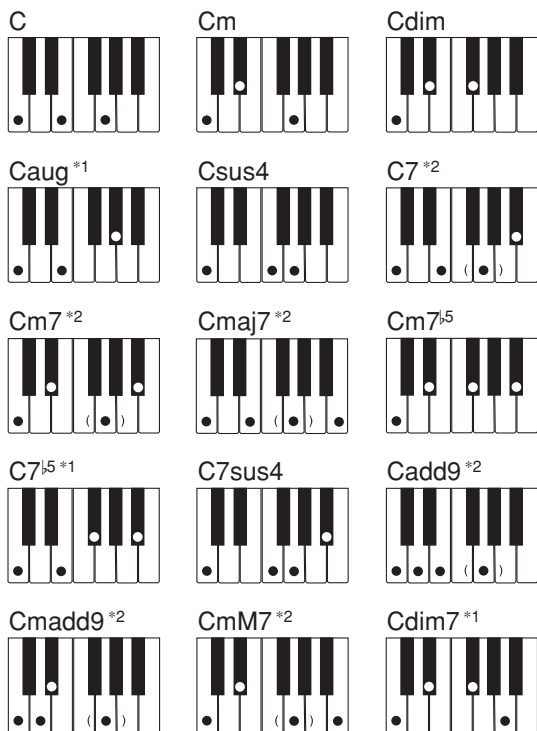

有关弹奏带其它根音和弦的详细说明，请参阅页面 A-2 上的“多指和弦图”。

*1: 不能使用转位指法。最低为根音。

*2: 不需按下第 5 个 G 音，即可弹奏相同的和弦。

注意

- 除了上述音符¹中规定的和弦音之外，转位指法 (即播放 E-G-C 或者 G-C-E，而不是 C-E-G) 将产生与标准指法相同的和弦音。
- 除了上述音符²中规定的例外情况之外，必须按下构成一个和弦的所有键。即使是一个键没有按下，也播放不出理想的多指和弦 (FINGERED) 音。

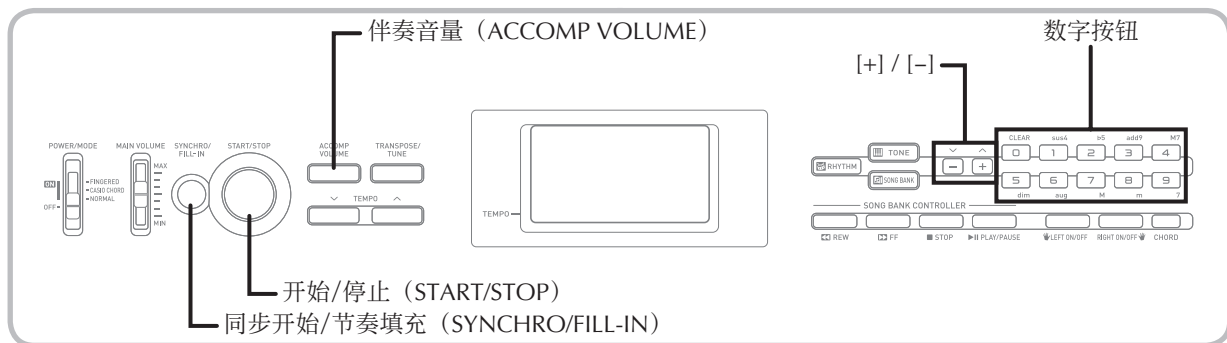

使用间奏型

利用间奏型，您可以暂时改变节奏型，为您的表演增添一些富有意义的变化。

下述步骤描述如何利用间奏特征。

插入间奏

- 1 按下开始 / 停止 (START/STOP) 按钮，开始节奏播放。
- 2 按下同步开始 / 节奏填充 (SYNCHRO/FILL-IN) 按钮，为您正在使用的节奏插入间奏型。

带有节奏播放的同步开始伴奏

您可以设置键盘，在您在电子琴上播放伴奏的同时开始节奏播放。

下述步骤描述如何使用同步开始。在开始之前，您应该首先选择您想要使用的节奏，设定速度，以及使用电源 / 奏法 (POWER/MODE) 开关选取您想要使用的和弦弹奏方法 (卡西欧和弦 (CASIO CHORD)、多指和弦 (FINGERED))。

使用同步开始

- 1 按下同步开始 / 节奏填充 (SYNCHRO/FILL-IN) 按钮，使电子琴进入同步起动机状态。



- 2 在伴奏键盘上弹奏和弦，节奏型自动开始播放。

注意

- 如果电源 / 奏法 (POWER/MODE) 开关设定至标准 (NORMAL)，则当您在伴奏键盘上弹奏时，只播放节奏 (无和弦)。
- 若需取消同步开始待机模式，则可多按下一次同步开始 / 节奏填充 (SYNCHRO/FILL-IN) 按钮。

调节伴奏音量

您可以在 0 (最小值) 至 9 的范围内调节伴奏的音量值。

- 1 按下伴奏音量 (ACCOMP VOLUME) 按钮。

当前伴奏音量的设定



- 2 使用数字按钮或者 [+]/[-] 按钮，改变当前音量设定值。
例：5



注意

- 如果您在大约五秒钟之内不输入任何内容，则步骤 1 中出现的当前伴奏音量值会自动从显示屏上清除。
- 同时按下 [+]/[-] 按钮，可自动设定伴奏音量 7。

使用乐曲库

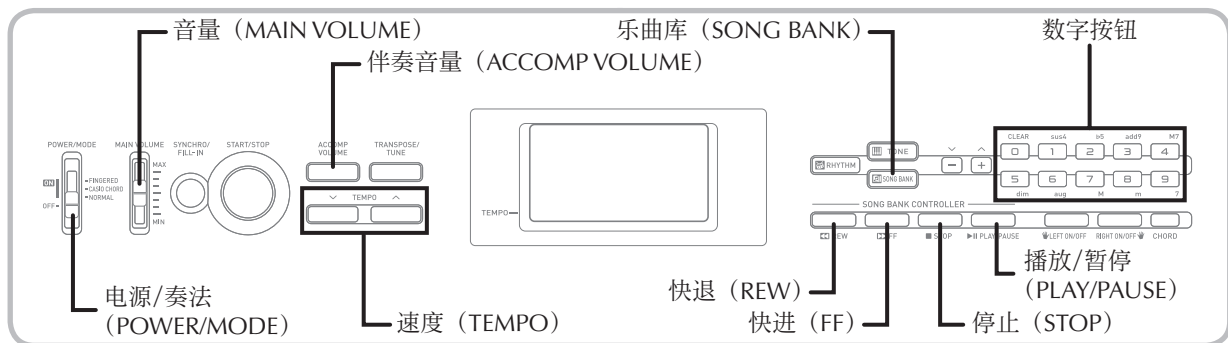

本琴精选了 100 首乐曲库乐曲，内置于琴内，供您欣赏或者跟弹。您可以关闭左手或右手部分并随剩余的部分进行练习。

重放一首乐曲库中的乐曲

若要改变乐曲库乐曲的速度

- 1 将电源 / 奏法 (POWER/MODE) 开关设定至标准 (NORMAL)。
- 2 调节主音量与伴奏音量。
- 3 按下乐曲库 (SONG BANK) 按钮，进入乐曲库模式。



当按下乐曲库 (SONG BANK) 按钮时出现。

- 4 利用乐曲库列表，找到您想要重放的乐曲，然后使用数字按钮输入乐曲的两位数编号。
例：若选取“50”，则可输入 5，然后输入 0。
 - 并非所有内置乐曲都列在电子琴面板上印刷的乐曲库列表中。第 A-6 页上的“乐曲列表”中列有全部乐曲。

注意

- 一旦您接通键盘电源，“00”是初始预设乐曲库中的乐曲设定。
- 您也可以通过按下 [+], 增大所显示的乐曲编号；以及通过按下 [-], 减小编号。
- 在进入实际开始重放的下一步之前，您可以调节速度 (页面 Ck-18)，为旋律部分选择一种音色 (页面 Ck-15)，或者关闭左手或者右手部分 (页面 Ck-25)。

- 5 按下播放 / 暂停 (PLAY/PAUSE) 按钮，开始播放此乐曲。

当按下播放 / 暂停 (PLAY/PAUSE) 按钮时出现



- 6 按下停止 (STOP) 按钮，停止乐曲库乐曲的重放。

若要暂停乐曲库乐曲的播放

- 1 当播放一首乐曲库中的乐曲时，按下播放 / 暂停 (PLAY/PAUSE) 按钮，可暂停播放。

当暂停播放一首乐曲时，出现指示符“||”。

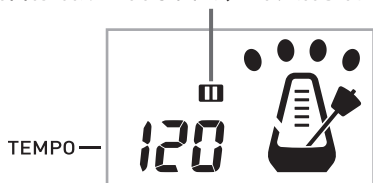

- 2 若要恢复播放，可再次按下播放 / 暂停 (PLAY/PAUSE)。

若要在重放期间快退

- 1 当重放在进行过程中时，按住快退 (REW) 按钮。

当快退操作在进行过程中时，会出现指示符“◀◀”。

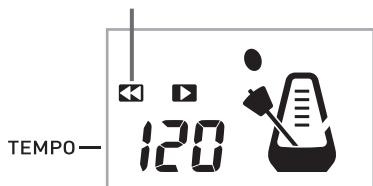

- 在快退期间的嘟嘟声，意在告诉您已处于乐曲的什么位置。
 嘟嘟 1 声：指示转至另一小节。
 嘟嘟 2 声：指示乐曲的开始位置。

- 2 若要恢复标准重放，可释放快退 (REW) 按钮。

若要在重放期间快进

- 1 当重放在进行过程中时，按住快进 (FF) 按钮。

当快进操作在进行过程中时，会出现指示符“▶▶”。



- 在快进期间的嘟嘟声，意在告诉您已处于乐曲的什么位置。
 嘟嘟 1 声：指示转至另一小节。
 嘟嘟 3 声：指示乐曲的结束位置。

- 2 若要恢复标准重放，可释放快进 (FF) 按钮。

注意

- 每当您选择一首新的乐曲库乐曲时，电子琴的音色、速度及节奏设定将变为该乐曲的设定，而伴奏音量变为 7。
- 乐曲演奏过程中您可以改变音色及速度设定，但节奏设定不能改变。
- 您也可以为乐曲 00 至 80 调节伴奏音量 (页面 Ck-21)。

乐曲库模式显示

在乐曲库模式中，显示屏会显示有关正在播放的乐曲的各种信息。

[重放显示]



注意

- 乐曲 81 至 99 的和弦名称不会显示。

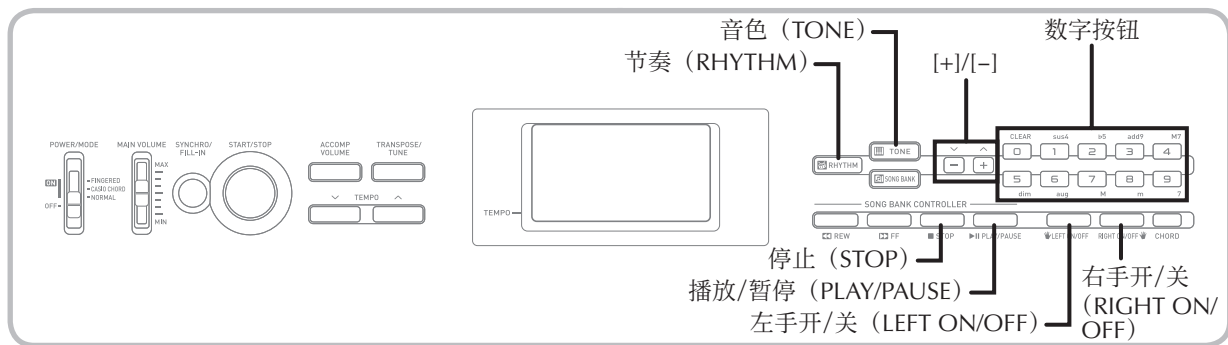

调节一首乐曲库乐曲的速度

若要改变乐曲库乐曲的速度

可以在每分钟 20 至 255 拍的范围内设定速度。当乐曲停止播放、正在重放、或者暂停时，可以调节速度设定。

- 1 使用速度 (TEMPO) 按钮 (▲/▼) 调节速度。

▲：每按下一次，均会增大数值。
▼：每按下一次，均会减小数值。

注意

- 同时按下 (▲) 与 (▼) 速度 (TEMPO) 按钮，可将速度设定返回至当前所选取乐曲的预设值。
- 乐曲库乐曲 81 至 99 的速度在乐曲中途会发生变化。然而，如果在这些乐曲中的一首乐曲在播放时，您使用上述步骤改变速度设定，则您设定的速度用于整个乐曲，在中途不会有任何变化。

改变一首乐曲库乐曲的旋律音色

您可以选取电子琴 100 种音色中的任何一种音色，用于播放乐曲库乐曲的旋律部分。当这首乐曲停止播放或者重放时，可改变音色设定。

- 1 当重放一首乐曲时，按下音色 (TONE) 按钮。



- 2 在音色列表中找到您想要的音色，然后使用数字按钮或者 [+] 与 [-] 按钮，指定音色编号。
例：若要选取“30”，则可输入 3，然后输入 0。

注意

- 同时按下 [+] 与 [-] 按钮，选取“00”。
- 对于双手弹奏乐曲 (81 至 99)，您可以为左手部分与右手部分两者分别选取音色。
- 若要将乐曲库乐曲返回至其原始设定，只需再次选取该乐曲。

跟弹乐曲库乐曲

每一首乐曲库乐曲均有左手（伴奏）部分与右手（旋律）部分。您可以关闭乐曲库乐曲中的左手部分或者右手部分，并跟弹电子琴上的其余部分。

乐曲编号	00 至 80	81 至 99
伴奏类型	自动伴奏	钢琴独奏曲
左手部分	自动伴奏（打击乐、低音、和弦）	左手音符
右手部分	旋律	右手音符

若要跟弹乐曲库乐曲

- 1 执行页面 Ck-22 上“若要重放一首乐曲库中的乐曲”下的步骤 1 至 4，选取您想要跟弹的乐曲。
- 2 按下右手开 / 关 (RIGHT ON/OFF) 或者左手开 / 关 (LEFT ON/OFF) 按钮，可关闭您想要关闭的部分。
 - 按下右手开 / 关 (RIGHT ON/OFF) 按钮，关闭右手（旋律）部分，或者按下左手开 / 关 (LEFT ON/OFF) 按钮，关闭左手（伴奏）部分。
 - 画面显示各部分的开 / 关状态。
例：左手部分开，右手部分关



- 3 按下播放 / 暂停 (PLAY/PAUSE) 按钮，开始播放乐曲库乐曲。
 - 只播放打开的部分（旋律或者伴奏），因此您可以在键盘上弹奏另一部分。
 - 您可以在重放进行期间按下右手开 / 关 (RIGHT ON/OFF) 与左手开 / 关 (LEFT ON/OFF) 按钮，打开与关闭相应部分。
- 4 若要结束重放，可按下停止 (STOP) 按钮。

自动伴奏乐曲（乐曲编号 00 至 80）

在乐曲库模式中这些乐曲播放时，这些乐曲左手的和弦弹奏方法总是多指和弦 (FINGERED)。

双手乐曲（乐曲编号 81 至 99）

在乐曲库模式中这些乐曲播放时，全体键盘都为旋律键盘。

注意

- 在双手乐曲 (81 至 99) 中，您不能同时关闭左手与右手部分。
- 所选取的乐曲库乐曲不断重复，直至您按下停止 (STOP) 按钮，停止重放为止。
- 伴奏音量设定 (页面 Ck-21) 只会影响自动伴奏乐曲 (00 至 80)。
- 在双手乐曲 (81 至 99) 重放期间，不显示和弦名称。
- 关闭自动伴奏乐曲 (00 至 80) 的左手与右手部分，会播放助奏声部的伴奏。

掌声

一旦您关闭一首乐曲库乐曲的左手或者右手部分并且重放该首乐曲，当乐曲到达结束部分时会发出掌声。

关闭掌声

- 1 同时按下停止 (STOP) 按钮与左手开 / 关 (LEFT ON/OFF) 或者右手开 / 关 (RIGHT ON/OFF) 按钮。

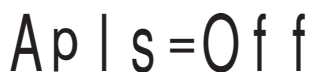

Ap | s = O f f

- 再次同时按下停止 (STOP) 按钮与左手开 / 关 (LEFT ON/OFF) 或者右手开 / 关 (RIGHT ON/OFF) 按钮，可再次发出掌声。

接连重放所有乐曲库乐曲

- 1 使用音色 (TONE) 或者节奏 (RHYTHM) 按钮，改为乐曲库模式之外的任何其它模式。



指示符关闭

- 2 按下播放 / 暂停 (PLAY/PAUSE) 按钮，开始重放从乐曲 00 开始的乐曲库乐曲。
- 3 若要停止乐曲库乐曲的重放，可按下停止 (STOP) 按钮。
 - 暂停重放可自动取消所有乐曲库乐曲的接续重放。重新开始重放只会重复重放当前乐曲。

使用和弦簿

本电子琴的和弦簿模式可让您使用按钮来弹奏出和弦，即使您不知道如何在键盘上弹奏和弦。使用和弦簿弹奏和弦还会使其自动伴奏演奏。

什么是和弦？

和弦由根音构成，上面可堆列许多其它音符。通过改变根音上堆列的音符，可以产生各种不同的和弦。

< 例：C 和弦 >

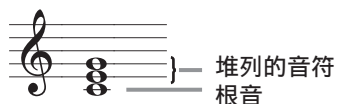

和弦名称

使用从 A 到 G 的大写字母命名和弦，它指示和弦的根音。如果根音升半音或者降半音，则和弦本身也升半音或者降半音。和弦名称后面也可能加上一个音级或者指示和弦某些特点的其它符号。

< 例 >

C 根音	升半音 F# 根音	降半音 B \flat 根音	小调 Am 根音	升半音 C# 根音	减 dim
七和弦 G7 根音	七大和弦 FM7 根音	音级	延音四和弦 Esus4 根音		

< 音符名称 >

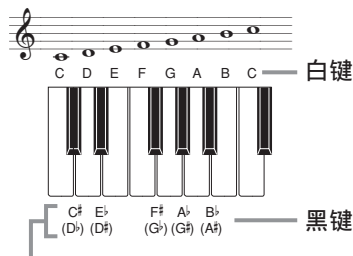

使用此处显示的任何一种类型的名称，均可指升半音与降半音。本电子琴使用此图上排中的名称，因为它们是音乐符号中最常用的名称。

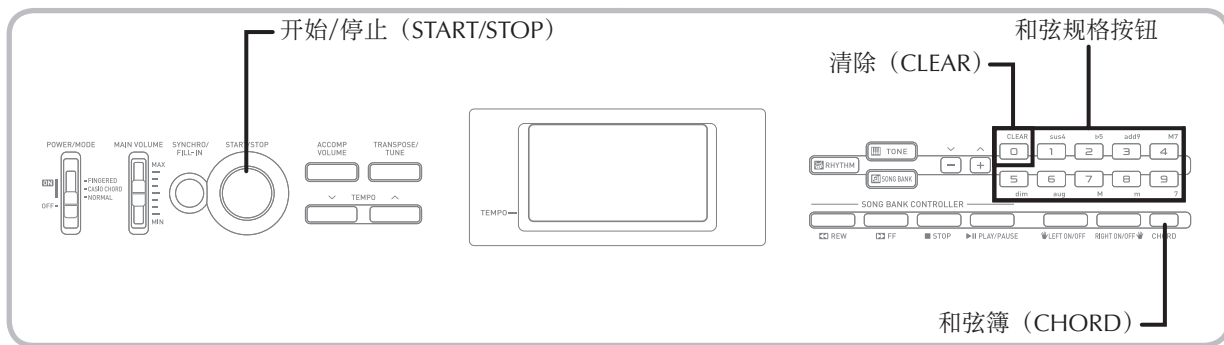

使用和弦簿查找和弦

- 1 按下和弦簿 (CHORD) 按钮，进入和弦簿模式。



- 2 按下清除 (CLEAR) 按钮。
 - 需要使用此步骤，以清除任何以前输入的和弦名称。

- 3 如果您想要输入的和弦名称为非大和弦，则可使用和弦规格按钮指定和弦类型。
 - 和弦类型由和弦规格按钮上方的小写字母指示。
 - 非大和弦包括小和弦、七和弦、延音等和弦。
 - 有关和弦规格按钮的详细说明，请参阅页面 Ck-30。
 - 如果您想要输入一个大和弦的名称，可略过步骤 3。

< 例 : F#m7-5 >

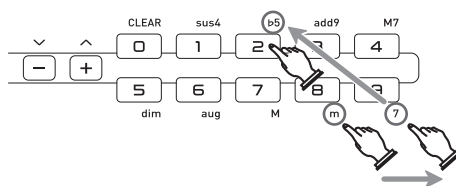

4 按下与和弦根音相对应的伴奏键盘键。

- 相应的和弦播放。
- 如果电子琴不能识别和弦，则会出现一个破折号代替和弦名称。
- 例如，若要指定 F \sharp ，则可按下 F \sharp 键。

<例：F \sharp m7-5>



5 检查并确保显示屏上的和弦名称是您想要的和弦名。如果不是，应从步骤 2 开始重复上述步骤。

注意

- 您也可以使用 [+] 与 [-] 按钮，改变所显示的和弦名称。
- 在使用“和弦簿”时用于发出您在伴奏键盘上弹奏的和弦音的音色，与您进入“和弦簿”模式之前所选取节奏的伴奏部分所使用的音色相同。根据所选取的节奏，当您在“和弦簿模式”下在伴奏键盘上弹奏和弦时，构成一个和弦的一些音符可能省略。这是由于内部和弦转换功能、排列、与多音限制。
- 您可以按开始/停止 (START/STOP) 按钮开始节奏型的演奏，然后用和弦簿模式弹奏和弦。节奏型将随您指定的和弦而改变。
- 改变节奏型 (节奏编号) 将退出和弦簿模式。

和弦名称变键

和弦类型	符号与名称	参考	变键
大调	C (C 大调)		_____
小调	Cm (C 小调)		
增半音	Caug (C 增半音)	C+5	
延音四	Csus4 (C 延音四和弦)		
减和弦	Cdim (C 减和弦)	C°	
七和弦	C7 (C 七和弦)		
大七和弦	CM7 (C 大七和弦)	Cmaj7 CΔ7	
小七和弦	Cm7 (C 小七和弦)		
小调大七和弦	CmM7 (C 小调大七和弦)		
小七降半音五和弦	Cm7-5 (C 小七降半音五和弦)	C∅	
七延音四和弦	C7sus4 (C 七延音四和弦)		
加九和弦	Cadd9 (C 加九和弦)		

和弦类型	符号与名称	参考	变键
小加九和弦	Cm add9 (C 小加九和弦)		
七降半音五和弦	C7-5 (C 七降半音五和弦)	C7b5	
减七和弦	Cdim7 (C 减七和弦)		

注意

- 当和弦名称出现在显示屏上时，您可以按下伴奏键盘上的键，找出与不同根音相同的和弦的指法。
- 您也可以使用 [+] 与 [-] 按钮浏览和弦名称。

电子琴设定

移调/调音 (TRANSPOSE/TUNE)

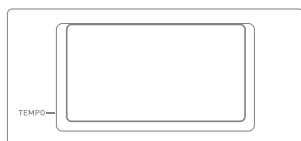
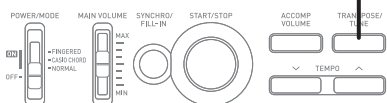

[+]/[-]

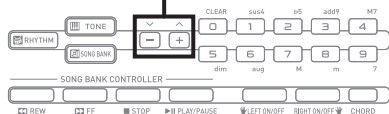

电子琴移调

利用移调，您可以以半音为单位，提高或者降低键盘的整体键音。例如，如果您想要为以不同于键盘键音演唱的歌手播放伴奏，那么，只需使用移调，以改变键盘键音。

为电子琴移调

- 1 按下移调 / 调音 (TRANSPOSE/TUNE) 按钮，直至显示屏上出现移调屏幕。

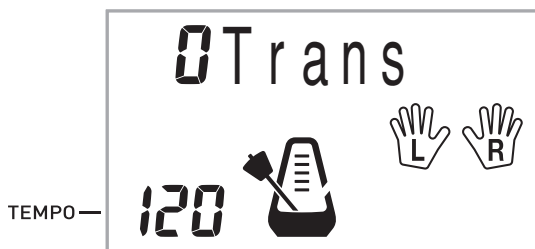

- 2 使用 [+] 与 [-]，改变电子琴的调音设定。

例：使键盘上移五个半音。

5 Trans (+)

注意

- 电子琴可以在 -6 至 +5 的范围内进行移调。
- 当电子琴电源接通时，预设移调设定为“0”。
- 如果您使移调屏幕在显示屏上显示大约五秒钟而不进行任何操作，则屏幕会自动清除。
- 移调设定也会影响自动伴奏。
- 重放乐曲库乐曲，会使移调设定自动返回至标准预设“0”。
- 移调操作的音效取决于的每一个音符的音高以及您当前正在使用的音色。如果移调操作使音符位于音色容许的范围之外，则将以此范围内距离您最近的八度音内的相同音符加以替代。

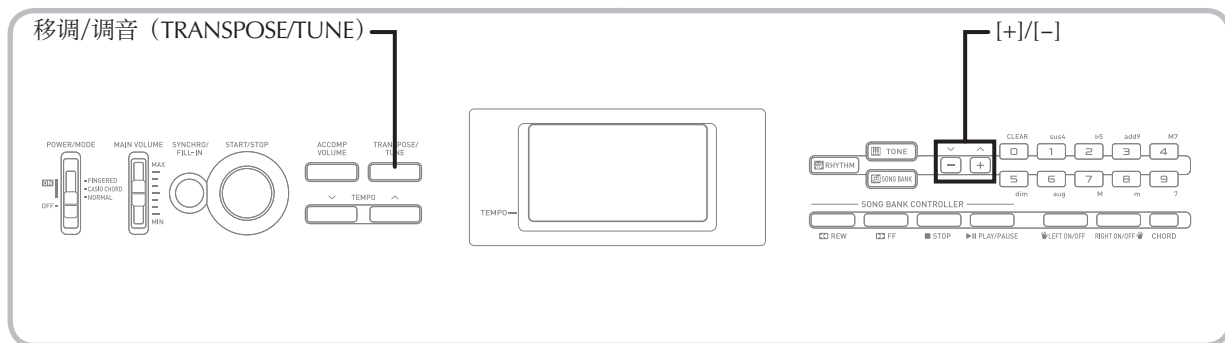

电子琴调音

利用调音特征，您可以微调电子琴，以配合另一种乐器的调音。

为电子琴调音

- 1 按下移调 / 调音 (TRANSPOSE/TUNE) 按钮两次，显示调音屏幕。

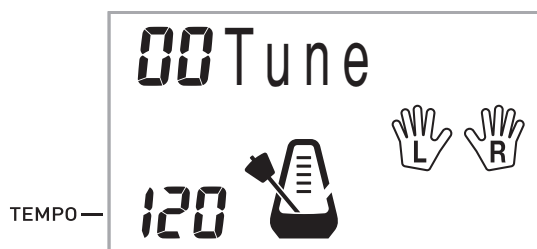

- 2 使用 [+] 与 [-]，改变电子琴的调音设定。
例：向下调音 20。



注意

- 可以在 -50 分至 +50 分的范围内为电子琴调音。
* 100 分等于一个半音。
- 当电子琴电源接通时，预设调音设定为“00”。
- 如果您使调音屏幕在显示屏上出现大约五秒钟，而不进行任何操作，则屏幕会自动清除。
- 调音设定也会影响自动伴奏。
- 重放乐曲库乐曲，会使调音设定自动返回至标准预设“00”。

故障检修

问题	可能的原因	措施	参阅页面
无琴音	<ol style="list-style-type: none"> 1. 电源问题。 2. 电源未接通。 3. 音量设定太低。 4. 电源 / 奏法 (POWER/MODE) 开关处于卡西欧和弦 (CASIO CHORD) 或者多指和弦 (FINGERED) 位置。 	<ol style="list-style-type: none"> 1. 正确连接交流电变压器，应确保电池电极 (+/-) 朝向正确，并且检查，确保电池电量充足。 2. 将电源 / 奏法 (POWER/MODE) 开关设定至标准 (NORMAL) 位置。 3. 使用音量 (MAIN VOLUME) 滑钮，增大音量。 4. 当电源 / 奏法 (POWER/MODE) 开关设定至卡西欧和弦 (CASIO CHORD) 或者多指和弦 (FINGERED) 时，伴奏键盘上不可能进行正常弹奏。应将电源 / 奏法 (POWER/MODE) 开关设定改变为标准 (NORMAL)。 	页面 Ck-12、13 页面 Ck-15 页面 Ck-15 页面 Ck-15
当使用电池电源时出现下述任何问题。	较低电池电量	更换一套新电池或者使用交流电变压器。	页面 Ck-12、13
<div style="border: 1px solid black; padding: 10px;"> <ul style="list-style-type: none"> <li style="width: 50%;">• 乐器电源未接通 <li style="width: 50%;">• 当以高音量弹奏时，显示发生闪烁或者变暗 <li style="width: 50%;">• 发生闪烁、变暗或者难于读出的显示 <li style="width: 50%;">• 即使在您释放一个键之后，也出现持续的声音输出 <li style="width: 50%;">• 扬声器 / 耳机音量异常低 <li style="width: 50%;">• 完全不同于所选取音色的音 <li style="width: 50%;">• 声音输出变形 <li style="width: 50%;">• 异常节奏型与示范乐曲的播放 <li style="width: 50%;">• 以高音量播放时，声音偶尔中断 <li style="width: 50%;">• 以高音量播放时，突发电源故障 </div>			
自动伴奏不发音。	伴奏音量设定为 0。	使用伴奏音量 (ACCOMP VOLUME) 按钮，增大音量。	页面 Ck-21
当以另一种乐器跟弹时，键或者调音不相匹配。	调音或者移调参数设定至 0 或者 00 之外的一个数值。	将移调或者调音参数数值改为 0 或者 00。	页面 Ck-31、32
未听到乐曲库乐曲。	<ol style="list-style-type: none"> 1. 左手或者右手部分关闭。 2. 伴奏音量设定为 0。 	<ol style="list-style-type: none"> 1. 检查显示，看其中一个部分的指示符是否未显示。若此，按下该部分按钮 (左手开 / 关 (LEFT ON/OFF)、右手开 / 关 (RIGHT ON/OFF))，打开之。 2. 调节伴奏音量。 	页面 Ck-25 页面 Ck-21

规格

型号：	CTK-101/CTK-1100/CTK-1150/CTK-1200/CTK-1300
键盘：	61 个标准尺寸键；5 个八度音阶
音色：	100
多重音：	最多 12 个音（对于某个音色为 6 个音）
自动伴奏 节奏型： 速度： 和弦： 节奏控制器： 伴奏音量：	100 可变（236 阶，♩ = 20 至 255） 2 种指法（卡西欧和弦（CASIO CHORD）、多指和弦（FINGERED）） 开始 / 停止（START/STOP）、同步开始 / 节奏填充（SYNCHRO/ FILL-IN） 0 至 9（10 步）
乐曲库 乐曲数： 控制器：	100 播放 / 暂停（PLAY/PAUSE）、停止（STOP）、快退（REW）、 快进（FF）、左手开 / 关（伴奏）（LEFT ON/OFF（ACCOMP））、 右手开 / 关（旋律）（RIGHT ON/OFF（MELODY））
其他功能 移调： 调谐：	12 步（-6 半音至 +5 半音） 可变（A4 = 大约 440 赫兹 ± 50 分）
终端 耳机 / 输出终端： 电源终端：	立体声标准塞孔（输出为单声道。） 输出阻抗：78 欧姆 输出电压：4 伏（RMS）最大 9.5 伏直流电
电源： 电池： 交流电变压器： 自动电源断开：	双向电源系统 6 节 AA 型锌碳电池或碱性电池 电池寿命：锌碳电池约可连续供电 2 个小时 AD-E95100L 在上次键操作之后大约 6 分钟断开电源。
扬声器输出：	2.0 瓦 + 2.0 瓦
功率消耗：	9.5 伏 7.7 瓦
尺寸：	94.9 × 30.4 × 9.3 厘米
重量：	大约 3.3 公斤（不含电池）

注意

- 设计与规格如有变更，恕不另行通知。

操作须知

必须阅读及遵守下述操作须知。

□ 场所

本产品应避免放置在下列场所。

- 受直射阳光照射及湿度高的地方
- 温度极端的地方
- 收音机、电视机、放像机或调谐器附近

上述装置不会使本产品发生故障，但本产品可能会对附近装置的音频或视频造成干扰。

□ 用户维护保养

- 切勿使用苯、酒精、稀释剂或其他化学试剂清洁本产品。
- 要清洁本产品或其键盘时，请使用蘸有水和中性清洁剂稀释溶液的软布。请先将软布完全拧干后再进行擦拭。

□ 附件及选购件

只能使用本产品指定的配件。

使用未指定的配件有造成火灾、触电及人身伤害的危险。

□ 交流电变压器使用须知

- 请使用距离较近的电源插座，以便在发生故障时或在其他必要的情况下能随时拔下交流电变压器。
- 交流电变压器只能在室内使用。不要在可能会溅上水或沾上湿气的环境中使用。不要在交流电变压器上放置花瓶等任何盛有液体的容器。
- 交流电变压器应在干燥的地方保管。
- 请在宽敞、通风的地方使用交流电变压器。
- 切勿将报纸、桌布、窗帘或任何其他类似的物品盖在交流电变压器上。
- 打算长期不使用数码钢琴时请从电源插座拔下交流电变压器。
- 切勿以任何方式修理或改造交流电变压器。
- 交流电变压器的使用环境
温度：0 至 40 °C
湿度：10% 至 90% RH
- 输出极性：⊕—⊖

□ 焊线

本产品的外表可能会有线条。这些“焊线”是塑料压模成型工序的结果。不是裂纹或划痕。

□ 乐器使用礼仪

使用本产品时，应总是考虑到周围的人。在深夜演奏时，需要特别注意音量，不要打扰其他人。深夜演奏时您还可以关上窗户，或使用耳机。

- 不得复制本说明书或其中的任何部分。根据版权法，您可以个人使用本说明书，未经卡西欧（中国）贸易有限公司的许可不得他用。
- 卡西欧（中国）贸易有限公司对于因使用或无法使用本说明书或产品而引起的任何损失（由利益损失而产生的包含的、无限制的损害，工作中断，数据丢失）一律不负任何责任。即使卡西欧已接到此种损害可能性的警告。
- 本用户说明书之内容如有更改，恕不另行通知。
- 产品的实际外观可能与本用户说明书插图中所示的不同。
- 本说明书中涉及的公司及产品名称可能是相关所有者的注册商标。

附件

音色列表

钢琴组 (PIANO) 00 PIANO 1 01 PIANO 2 02 HONKY-TONK 03 STUDIO PIANO 04 ELEC PIANO 1 05 ELEC PIANO 2 06 ELEC PIANO 3 07 ELEC PIANO 4 08 HARPSICHORD 09 CLAVELECTRO	铜管 / 簧乐器 / 管乐器组 (BRASS/REED/PIPE) 40 TRUMPET 41 TUBA 42 BRASS ENS 43 FR.HORN 1 44 FR.HORN 2 45 BRASS 1 46 BRASS 2 47 SYN-BRASS 1 48 SYN-BRASS 2 49 SYN-BRASS 3 50 SOPRANO SAX 51 ALTO SAX 52 TENOR SAX 53 OBOE 54 CLARINET 55 PICCOLO 56 FLUTE 57 RECORDER 58 PAN FLUTE 59 WHISTLE	重叠组 (LAYER) 80 STR PIANO 81 STR E.PIANO 82 CHOIR E.P 83 CHOIR ORGAN 84 STR GUITAR 85 STR HARP 86 BRASS STR 87 VIB PAD 88 12 STR GTR 89 CHOIR STR
风琴组 (ORGAN) 10 ELEC ORGAN 1 11 ELEC ORGAN 2 12 ELEC ORGAN 3 13 ELEC ORGAN 4 14 CHURCH ORGAN 15 PIPE ORGAN 16 REED ORGAN 17 ACCORDION 18 BANDONEON 19 HARMONICA	合成音色组 (SYNTH-SOUND)	分割 / 打击乐器组 (SPLIT/PERCUSSION) 90 BASS/PIANO 91 BASS/E.PIANO 92 BASS/VIB 93 BASS/GUT GTR 94 V.BASS/OOH 95 STR/PIANO 96 STR/TRUMPET 97 VIBRAPHONE 98 MARIMBA 99 PERCUSSION
吉他 / 贝司组 (GUITAR/BASS) 20 GUT GUITAR 21 ACOUS GUITAR 22 JAZZ GUITAR 23 ELEC GUITAR 24 MUTE GUITAR 25 DIST GUITAR 26 WOOD BASS 27 ELEC BASS 28 SLAP BASS 29 BANJO	60 SYN-LEAD 1 61 SYN-LEAD 2 62 SYN-LEAD 3 63 SYN-CALLIOPE 64 SYN-PAD 1 65 SYN-PAD 2 66 SYN-PAD 3 67 GLASS HMCA 68 COUNTRY FARM 69 SYN-BASS 70 PEARL DROP 71 COSMIC SOUND 72 SOUNDTRACK 73 SPACE PAD 74 VOICE BASS 75 APPLAUSE 76 SYNTH-SFX 77 VEHICLE 78 PHONE 79 FUNNY	
弦乐 / 合奏组 (STRINGS/ENSEMBLE) 30 VIOLIN 31 CELLO 32 HARP 33 STRINGS 1 34 STRINGS 2 35 STRINGS 3 36 SYNTH-STR 1 37 SYNTH-STR 2 38 CHOIR 39 VOICE OOH		

多指和弦图

此表显示弹奏许多常用和弦时的左手指法 (包括转位形)。

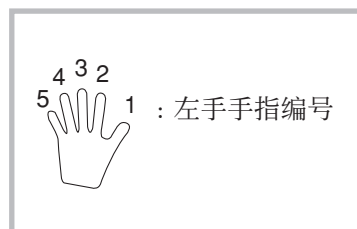

Chord Root Type	M	m	7	m7	dim7	M7	m7-5	dim
C	[5, 3, 1]	[5, 3, 1]	[5, 3, 2, 1]	[5, 3, 2, 1]	[5, 3, 2, 1]	[5, 3, 2, 1]	[5, 3, 2, 1]	[5, 3, 2]
C# (D♭)	[5, 3, 1]	[5, 3, 1]	[5, 3, 2, 1]	[5, 3, 2, 1]	[5, 3, 2, 1]	[5, 3, 2, 1]	[5, 3, 2, 1]	[5, 3, 2]
D	[5, 3, 1]	[5, 3, 1]	[5, 3, 2, 1]	[5, 3, 2, 1]	[5, 3, 2, 1]	[5, 3, 2, 1]	[5, 3, 2, 1]	[5, 3, 2]
E♭ (D#)	[5, 3, 1]	[5, 3, 1]	[5, 3, 2, 1]	[5, 3, 2, 1]	[5, 3, 2, 1]	[5, 3, 2, 1]	[5, 3, 2, 1]	[5, 3, 2]
E	[5, 3, 1]	[5, 3, 1]	[5, 3, 2, 1]	[5, 3, 2, 1]	[5, 3, 2, 1]	[5, 3, 2, 1]	[5, 3, 2, 1]	[5, 3, 2]
F	[5, 3, 1]	[5, 3, 1]	[5, 3, 2, 1]	[5, 3, 2, 1]	[5, 3, 2, 1]	[5, 3, 2, 1]	[5, 3, 2, 1]	[5, 3, 2]
F# (G♭)	[5, 3, 1]	[5, 3, 1]	[5, 3, 2, 1]	[5, 3, 2, 1]	[5, 3, 2, 1]	[5, 3, 2, 1]	[5, 3, 2, 1]	[5, 3, 2]
G	[5, 3, 1]	[5, 3, 1]	[5, 3, 2, 1]	[5, 3, 2, 1]	[5, 3, 2, 1]	[5, 4, 2, 1]	[5, 3, 2, 1]	[5, 3, 2]
A♭ (G#)	[5, 3, 1]	[5, 3, 1]	[5, 4, 2, 1]	[5, 4, 2, 1]	[5, 3, 2, 1]	[5, 4, 2, 1]	[5, 4, 2, 1]	[5, 3, 2]
A	[5, 3, 1]	[5, 3, 1]	[5, 4, 2, 1]	[5, 4, 2, 1]	*	[5, 4, 2, 1]	[5, 4, 2, 1]	[5, 3, 2]
B♭ (A#)	[5, 3, 1]	[5, 3, 1]	[5, 4, 2, 1]	[5, 4, 2, 1]	*	[5, 4, 2, 1]	[5, 4, 2, 1]	[5, 3, 2]
B	[5, 2, 1]	[5, 2, 1]	[5, 3, 2, 1]	[5, 3, 2, 1]	*	[5, 3, 2, 1]	[5, 4, 2, 1]	[5, 3, 2]

在此电子琴上不能以多指和弦模式弹奏标记星号 (*) 的和弦。

Chord Root Type	aug	sus4	7 sus4	m add9	m M7	7-5	add9
C	[5, 3, 1]	[5, 2, 1]	[5, 3, 2, 1]	[4, 3, 2, 1]	[5, 3, 2, 1]	[5, 3, 2, 1]	[4, 3, 2, 1]
C# (D♭)	[5, 3, 1]	[5, 2, 1]	[5, 3, 2, 1]	[4, 3, 2, 1]	[5, 3, 2, 1]	[5, 3, 2, 1]	[4, 3, 2, 1]
D	[5, 3, 1]	[5, 2, 1]	[5, 3, 2, 1]	[4, 3, 2, 1]	[5, 3, 2, 1]	[5, 3, 2, 1]	[4, 3, 2, 1]
E♭ (D#)	[5, 3, 1]	[5, 2, 1]	[5, 3, 2, 1]	[4, 3, 2, 1]	[5, 3, 2, 1]	[5, 3, 2, 1]	[4, 3, 2, 1]
E	[5, 3, 1]	[5, 2, 1]	[5, 3, 2, 1]	[4, 3, 2, 1]	[5, 3, 2, 1]	[5, 3, 2, 1]	[4, 3, 2, 1]
F	[5, 3, 1]	[5, 2, 1]	[5, 3, 2, 1]	[4, 3, 2, 1]	[5, 3, 2, 1]	[5, 3, 2, 1]	[4, 3, 2, 1]
F# (G♭)	[5, 3, 1]	[5, 2, 1]	[5, 3, 2, 1]	[4, 3, 2, 1]	[5, 3, 2, 1]	[5, 3, 2, 1]	[4, 3, 2, 1]
G	[5, 3, 1]	[5, 2, 1]	[5, 3, 2, 1]	[4, 3, 2, 1]	[5, 4, 2, 1]	[5, 3, 2, 1]	[4, 3, 2, 1]
A♭ (G#)	[5, 3, 1]	[5, 2, 1]	[5, 4, 2, 1]	[4, 3, 2, 1]	[5, 4, 2, 1]	[5, 4, 2, 1]	[4, 3, 2, 1]
A	[5, 3, 1]	[5, 2, 1]	[5, 4, 2, 1]	[4, 3, 2, 1]	[5, 4, 2, 1]	[5, 4, 2, 1]	[4, 3, 2, 1]
B♭ (A#)	*	[5, 2, 1]	[5, 4, 2, 1]	[4, 3, 2, 1]	[5, 4, 2, 1]	[5, 4, 2, 1]	[4, 3, 2, 1]
B	*	[5, 2, 1]	[5, 3, 2, 1]	[5, 3, 2, 1]	[5, 3, 2, 1]	[4, 3, 2, 1]	[5, 3, 2, 1]

打击乐器列表

- 打击乐器 (PERCUSSION) (99 号) 将 39 种打击乐音分配到下述键盘上。在键盘上方，指示分配到每一个键上的声音。

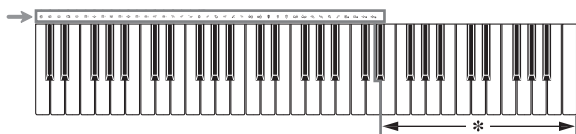

* 当按下此范围内的键时，不会发出声音。

BASS DRUM	OPEN HI-HAT	COWBELL	LOW TIMBALE
SIDE STICK	MID TOM 1	CRASH CYMBAL 2	HIGH AGOGO
ACOUSTIC SNARE	HIGH TOM 2	CLAVES	LOW AGOGO
HAND CLAP	CRASH CYMBAL 1	RIDE CYMBAL 2	CABASA
ELECTRIC SNARE	HIGH TOM 1	HIGH BONGO	MARACAS
LOW TOM 2	RIDE CYMBAL 1	LOW BONGO	VOICE BASS DRUM
CLOSED HI-HAT	CHINESE CYMBAL	MUTE HIGH CONGA	VOICE SNARE
LOW TOM 1	RIDE BELL	OPEN HIGH CONGA	VOICE CLOSED HI-HAT
PEDAL HI-HAT	TAMBOURINE	LOW CONGA	VOICE OPEN HI-HAT
MID TOM 2	SPLASH CYMBAL	HIGH TIMBALE	

节奏列表

流行乐组 I (POPS I)	爵士 / 芙坤舞组 (JAZZ/FUSION)	拉丁乐组 (LATIN)
00 CLUB POP 01 VOCAL POP 02 RAP POP 03 FUNKY POP 1 04 SOUL BALLAD 05 POP BALLAD 06 LOVE BALLAD 07 FUNKY POP 2 08 EPIC BALLAD 09 LITE POP	40 BIG BAND 41 SLOW SWING 42 SWING 43 FOX TROT 44 JAZZ WALTZ 45 MODERN JAZZ 46 COOL 47 HARD BOP 48 ACID JAZZ 49 LATIN FUSION	70 BOSSA NOVA 71 SAMBA 72 MAMBO 73 RHUMBA 74 CHA-CHA-CHA 75 MERENGUE 76 REGGAE 77 BOLERO 78 TANGO 2 79 LAMBADA 80 PUNTA 81 CUMBIA 82 SKA 83 TEX-MEX 84 SALSA 85 FOLKLORE 86 PASODOBLE 87 RUMBA CATALANA 88 SEVILLANA
流行乐组 II (POPS II)	舞曲 / 放克组 (DANCE/FUNK)	各国风格组 (VARIOUS)
10 16 BEAT SHFL 11 16 BEAT POP 12 16 BEAT FUNK 13 8 BEAT POP 14 8 BEAT SOUL 15 8 BEAT SHFL 16 DANCE POP 1 17 DANCE POP 2 18 POP FUSION 19 FOLKIE POP	50 VOCAL GROOVE 51 RAVE 52 CLUB GROOVE 53 TECHNO 54 TRANCE 55 HOUSE 56 GROOVE SOUL 57 DISCO 58 RAP 59 FUNK	89 FOLK 90 COUNTRY 91 BLUEGRASS 92 TOWNSHIP 93 FAST GOSPEL 94 SLOW GOSPEL 95 ADANI 96 BALADI 97 BAROQUE 98 ENKA 99 NEW AGE
摇滚组 (ROCK)	欧洲风格组 (EUROPEAN)	
20 ROCK WALTZ 21 SLOW ROCK 1 22 SLOW ROCK 2 23 SOFT ROCK 1 24 SOFT ROCK 2 25 SOFT ROCK 3 26 POP ROCK 1 27 POP ROCK 2 28 50'S ROCK 29 60'S SOUL 30 4 BEAT ROCK 31 ROCK 32 HEAVY ROCK 33 8 BEAT ROCK 34 STRAIGHT ROCK 35 HEAVY METAL 36 TWIST 37 NEW ORLNS R&R 38 CHICAGO BLUES 39 R&B	60 POLKA 1 61 POLKA 2 62 MARCH 1 63 MARCH 2 64 WALTZ 65 VIENNESE WALTZ 66 FRENCH WALTZ 67 SLOW WALTZ 68 SERENADE 69 TANGO 1	

乐曲列表

00 木星 选自《行星》
 01 装饰教堂
 02 圣诞快乐
 03 铃儿响叮当
 04 平安夜
 05 普天同庆
 06 圣诞树
 07 圣者进行曲
 08 绿袖子
 09 艳惊四座
 10 杰利戈之战
 11 友谊地久天长
 12 小星星
 13 轻摆舞曲
 14 可爱的奥古斯汀
 15 伦敦桥
 16 残破的单簧管
 17 阿威歌隆桥上
 18 爷爷的闹钟
 19 轨道作业
 20 棕色的小罐
 21 很久以前
 22 待到彼岸麦克
 23 约克郡的高贵公爵
 24 甜蜜感觉
 25 栗子树下
 26 萨母
 27 松饼师傅
 28 安妮·劳瑞
 29 伦敦德里小调
 30 我的美丽
 31 幸福拍手歌
 32 我的小甜心
 33 甜蜜老家

34 我的爱尔兰野玫瑰
 35 涌进山谷
 36 黄丝带
 37 太阳升起的房子
 38 温柔的爱
 39 强尼归来进行曲
 40 堪普镇竞赛
 41 故乡的亲人
 42 棕色头发的珍妮
 43 扬基杜德爾
 44 红河谷
 45 我的肯塔基老家
 46 牧场之家
 47 噢！苏珊娜
 48 美丽的梦神
 49 稻草中的火鸡
 50 阿姿哈奥
 51 告别牙买加
 52 荷蒂瑞蒂尔
 53 桑塔露琪亚
 54 拉·库卡拉塔
 55 鸽子
 56 塞里托舞曲
 57 三套车
 58 波兰圆舞曲
 59 旋律的行囊
 60 哎哟妈妈
 61 罗莎赛阳
 62 樱花
 63 圣母颂
 64 春 选自《四季》
 65 玩具交响曲
 66 交响乐
 101章“钟”第二乐章
 67 弦乐小夜曲（莫扎特）
 68 欢乐颂
 69 婚礼进行曲
 选自《罗恩格林》
 70 凯旋进行曲
 71 祝酒歌

72 女人善变
 73 波尔卡舞曲
 选自《被出卖的新嫁娘》
 74 斗牛士进行曲 选自《卡门》
 75 哈巴涅拉 选自《卡门》
 76 前奏曲 选自《阿莱城姑娘》
 77 天鹅
 78 进行曲 选自《胡桃夹子》
 79 场景音乐 选自《天鹅湖》
 80 沉思
 81 G大调小步舞曲
 82 圣歌「德国」
 83 加伏特舞曲（古塞克）
 84 卡农（帕赫贝尔）
 85 抒情曲（亨德尔）
 86 筷子舞曲
 87 美国巡逻队
 88 娱乐家
 89 思故乡 选自《自新大陆》
 90 快乐的农夫
 91 [悲怆] 奏鸣曲 第2乐章
 92 献给爱丽丝
 93 土耳其进行曲（莫扎特）
 94 C大调钢琴奏鸣曲
 95 婚礼进行曲
 选自《仲夏夜之梦》
 96 匈牙利舞曲 第5号
 97 $\flat E$ 大调夜曲（肖邦）
 98 钢琴练习曲—告别
 99 小狗圆舞曲

卡西欧电子乐器保证书

本产品是在严格的质量管理下通过质量检验的合格品。本产品售出后，万一在正常使用状态下发生故障，本保证书约定，用户可在背面记载的规定范围内享受免费修理。

本保证书一旦遗失不予补发，请务必妥善保管。

本保证书仅在中华人民共和国大陆地区使用有效。

* 致销售店

本保证书是对用户就实施售后服务承担责任的一种明确保证。即使客户作为馈赠品或纪念品购买本产品时，也请一定填写好下表并将此保证书交于客户。

品 名	CTK-101/CTK-1100/CTK-1150/CTK-1200/CTK-1300			
保 证 期	从购买日	年	月	日起算整一年
客 户	姓 名	电话号码		
	住 址	邮政编码		
商 店	店 名	电话号码		
	地 址	邮政编码		

保证规定

- 1 遵照说明书的要求正常使用本产品的情况下发生故障时，从本产品的出售日起一年内可享受免费修理。
- 2 提出保修时，请务必持本产品以及本保证书与购买本产品的商店或与卡西欧指定的维修站（详见附页）联系。
- 3 即使在保修期内，若属下列任一情况，只能作为收费修理处理。
 - 甲 由于购买后携带、运输或保管不当引起的故障或损坏。
 - 乙 由于误用、乱用或使用不当引起的故障或损坏。
 - 丙 由于火灾、地震、水灾、雷击、鼠害以及其它灾害或由于被盗窃引起的故障或损坏。
 - 丁 由于非正规修理、改装或异常电压引起的故障或损坏。
 - 戊 不出示本保证书或保证书中没有填写必要事项（如购买日期、商店名等）。
 - 己 由于电池耗尽引起的故障或损坏。
- 4 本保证书仅在中华人民共和国大陆地区使用有效。
※ 本保证书不限制用户在法律上的权利。

致用户

- 1 在购买本产品时，请务必确认本保证书上是否已填写了购买日期。
- 2 除了特殊情况（如被盗窃、天灾等引起的遗失）以外，本保证书不予补发，请务必妥善保管。
- 3 用户住址变更后若需修理本产品时，请与卡西欧指定的维修站（详见附页）联系。

卡西欧客户咨询中心

电话号码：400 700 6655

工作时间：9:00-18:00（周末及节假日除外）

联系地址：上海市延安西路 728 号华敏翰尊大厦 4 楼 C 座

制造公司：卡西欧电子科技(中山)有限公司

MA1310-F Printed in China

地址：广东省中山市火炬开发区科技大道西

版次：2013 年 10 月

邮政编码：528437



执行标准号：Q/CETZ 01-2012

CTK1100/1150CK1E

© 2013 CASIO COMPUTER CO., LTD.