

CELVIANO 数码钢琴

CN

AP-658MBK

用户说明书

请务必将所有用户文件妥善保管以便日后需要时查阅。

安全须知

在使用本钢琴之前，必须首先阅读另一册“安全须知”。

保留备用

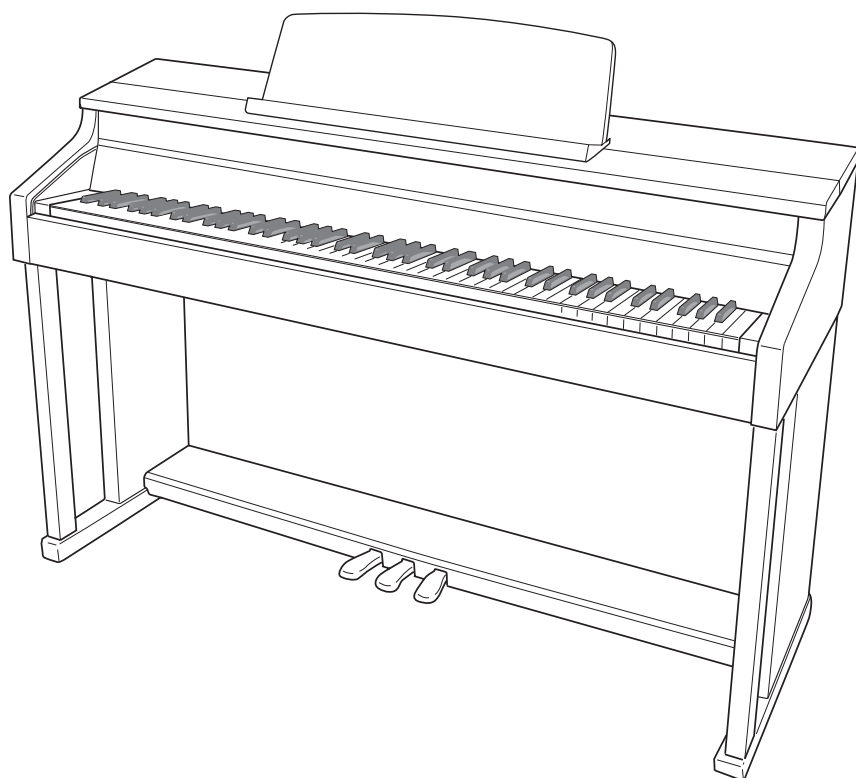

重要!

在使用本产品之前，请注意下述重要资讯。

- 在使用 AD-E24500LW 交流电变压器为本产品供电之前，必须首先检查交流电变压器是否有任何损坏。请仔细检查电源线，看是否有断裂、断线、裸线及任何其他严重损坏。切勿让儿童使用已严重损坏了的交流电变压器。
- 3 岁以下儿童不可使用本产品。
- 只能使用 CASIO AD-E24500LW 变压器。
- 交流电变压器不是玩具。
- 在清洁本产品之前必须拔下交流电变压器。



此标志只适用于 EU 国家。

根据欧盟指令的符合性声明

CE Manufacturer:
CASIO COMPUTER CO., LTD.
6-2, Hon-machi 1-chome, Shibuya-ku, Tokyo 151-8543, Japan
Responsible within the European Union:
CASIO EUROPE GmbH
Casio-Platz 1, 22848 Norderstedt, Germany

目录

事前准备 CN-58

- 支架的组装 CN-58
- 如何连接缆线 CN-60
- 如何安装乐谱架及耳机勾 CN-61
- 钢琴盖子的打开与关闭 CN-62

- 电源插座 CN-63
- 耳机的连接 CN-63
- 音频设备或放大器的连接 CN-64
- 附件及选购件 CN-64

部位说明 CN-3

- 设定的保存与面板锁的使用 CN-5
- 如何使数码钢琴返回出厂默认设定 CN-5

电源插座 CN-6

- 电源的打开或关闭 CN-6

内置音色的使用 CN-7

- 音色的选择 CN-7
- 两种音色的叠加 CN-7
- 如何将键盘分割为两种音色 CN-8
- 八度移位的使用 CN-9
- 音色亮度的调节 CN-10
- 如何为音色添加回响效果 CN-10
- 如何为音色添加合唱效果 CN-11
- 声乐钢琴声音特征的调节 CN-11
- 节拍器的使用 CN-12
- 弯音轮的使用 CN-13
- 数码钢琴踏板的使用 CN-13
- 如何演奏二重奏 CN-13

自动伴奏的使用 CN-15

- 自动伴奏的演奏 CN-15
- 单键预设功能的使用 CN-18
- 自动和声的使用 CN-18
- 原创节奏的创作 CN-19

内置乐曲的播放 CN-22

- 音色示范曲的播放 CN-22
- 特定音乐库乐曲的播放 CN-23
- 如何播放从外部音源载入的乐曲 CN-24
- 如何播放保存在 U 盘上的音频数据 CN-26

情景预设 CN-27

- 情景预设的选择 CN-27
- 原创用户预设的建立 CN-28

音色及节奏设置的登录 CN-32

键盘弹奏的录音 CN-34

- 如何向内置乐曲存储器
(乐曲录音器) 录音 CN-34
- 多首乐曲的录音或播放 CN-35
- 如何向特定音轨(声部) 录音 CN-36
- 如何删除用乐曲录音器录音的数据 CN-37
- 录音器乐曲的部分再录音
(插入录音) CN-38
- 如何向 U 盘录音(音频录音器) CN-40

其他设定 CN-42

- 设定的配置 CN-42

U 盘 CN-46

- 如何在 U 盘上保存标准音频数据
(WAV 文件) CN-47
- 如何在数码钢琴上插入或取出 U 盘 CN-48
- U 盘的格式化 CN-48
- 如何在 U 盘上保存数码钢琴的
数据 CN-49
- 如何从 U 盘向数码钢琴的存储器载
入数据 CN-50
- 如何从 U 盘上删除数据 CN-50
- U 盘文件的更名 CN-51
- U 盘上乐曲的播放 CN-51
- 错误信息 CN-53

电脑的连接 CN-54

- 电脑系统的最低要求 CN-54
- 如何连接数码钢琴与电脑 CN-54
- MIDI 的使用 CN-55
- 如何在数码钢琴与电脑之间传送
数据 CN-55

参考资料..... **CN-65**

 疑难排解 CN-65

 产品规格 CN-67

 操作须知 CN-69

附录..... **A-1**

 音色表 A-1

 鼓音分配表 A-9

 节奏表 A-10

 情景预设表 A-16

 乐曲列表 A-20

 指法指南 A-23

 和弦范例表 A-24

MIDI Implementation Chart

本说明书中涉及的公司及产品名称可能是相关所有者的注册商标。

部位说明

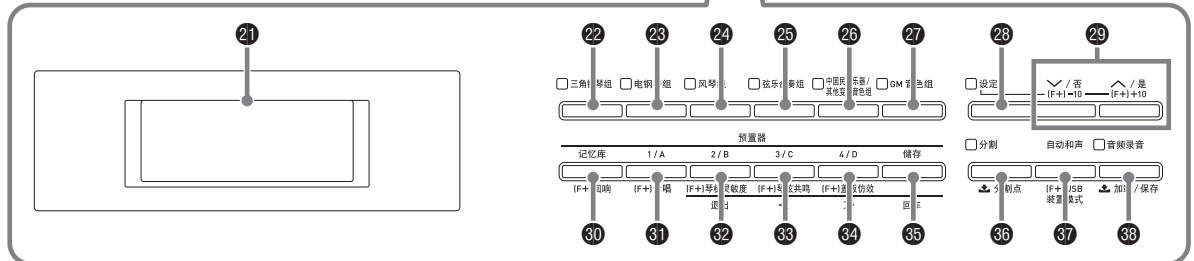
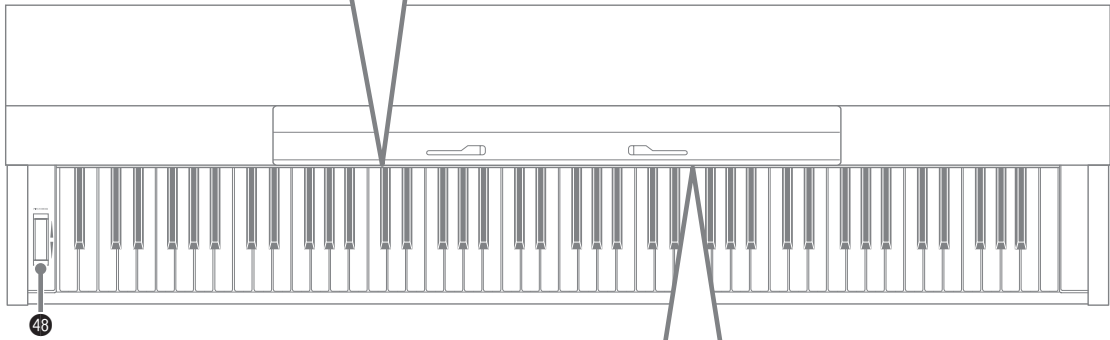
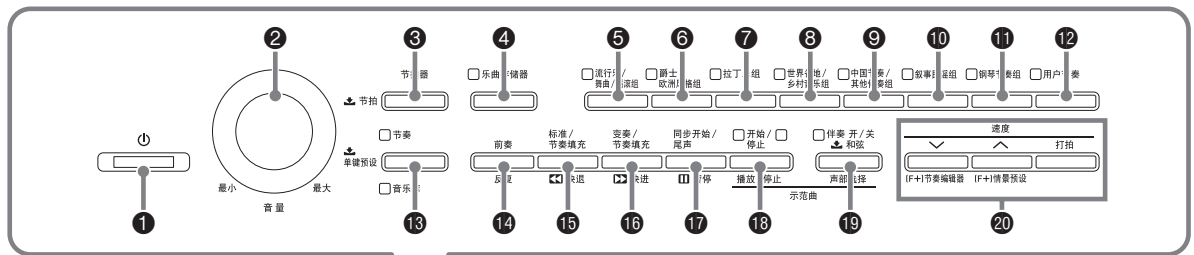

底部

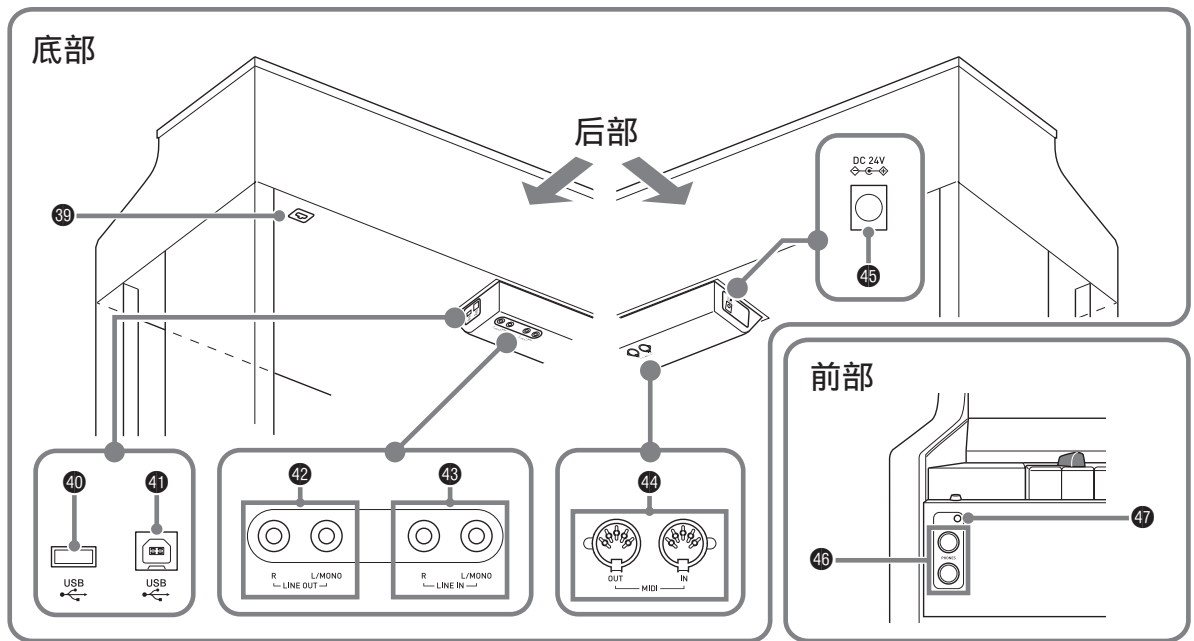

• 本说明书使用下示数字及名称表示按钮及控制器。

- ① 电源按钮
- ② 音量控制器
- ③ 节拍器按钮
- ④ 乐曲存储器按钮
- ⑤ 流行乐 / 舞曲 / 摇滚按钮
- ⑥ 爵士 / 欧洲风格按钮
- ⑦ 拉丁乐按钮
- ⑧ 世界各地 / 乡村音乐按钮
- ⑨ 中国节奏 / 其他伴奏按钮
- ⑩ 叙事民谣按钮
- ⑪ 钢琴节奏按钮
- ⑫ 用户节奏按钮
- ⑬ 节奏, 音乐库按钮
- ⑭ 前奏, 反复按钮
- ⑮ 标准 / 节奏填充, ◀◀ 快退按钮
- ⑯ 变奏 / 节奏填充, ▶▶ 快进按钮
- ⑰ 同步开始 / 尾声, 暂停按钮
- ⑱ 开始 / 停止, 播放 / 停止按钮
- ⑲ 伴奏开 / 关, 和弦, 声部选择按钮
- ⑳ 速度, 节奏编辑器, 情景预设, 打拍按钮
- ㉑ 显示屏
- ㉒ 三角钢琴按钮
- ㉓ 电钢琴按钮
- ㉔ 风琴按钮
- ㉕ 弦乐合奏按钮
- ㉖ 中国民族乐器 / 其他变化音色按钮
- ㉗ GM 音色按钮
- ㉘ 设定按钮
- ㉙ √ / 否, ^ / 是按钮
- ㉚ 记忆库, 回响按钮
- ㉛ 预置器 1/A, 合唱按钮
- ㉜ 预置器 2/B, 琴槌灵敏度, 退出按钮
- ㉝ 预置器 3/C, 琴弦共鸣, < 按钮
- ㉞ 预置器 4/D, 盖板仿效, > 按钮
- ㉟ 储存, 回车按钮
- ㊱ 分割, 分割点按钮
- ㊲ 自动和声, USB 装置模式按钮
- ㊳ 音频录音, 加载 / 保存按钮
- ㊴ 踏板接口
- ㊵ U 盘端口
- ㊶ USB 端口
- ㊷ LINE OUT R, L/MONO 插孔
- ㊸ LINE IN R, L/MONO 插孔
- ㊹ MIDI OUT/IN 终端
- ㊺ DC 24V 终端
- ㊻ PHONES 插孔
- ㊼ 电源灯
- ㊽ PITCH BEND 轮

设定的保存与面板锁的使用

您可以保存数码钢琴的设定，并锁住其按钮以防止误操作。有关详情请参阅“设定的备份”（第 CN-45 页）及“面板锁”（第 CN-45 页）。

如何使数码钢琴返回出厂默认设定

要使数码钢琴保存的数据和设定返回初始出厂默认值时请执行下述操作。

1. 关闭数码钢琴的电源。
2. 在按住 **27**（GM 音色组）及 **28**（设定）钮的同时，按 **1**（）钮。
 - 数码钢琴将开机并初始化内部系统。片刻后就可以使用数码钢琴了。

注

- 有关开机及关机的说明请参阅“电源的打开或关闭”（第 CN-6 页）。

电源插座

组装完毕支架后，打开数码钢琴的电源。有关详情请参阅第 CN-58 页上的“事前准备”。

电源的打开或关闭

1. 按 ① (⏻) 钮可打开数码钢琴的电源。

- 当“Please wait...”信息显示在画面上时不要触摸键盘、踏板或按钮。否则会导致故障发生。

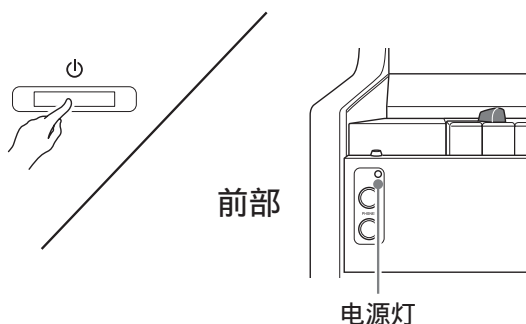

2. 片刻后，如下所示显示画面出现，表示数码钢琴已准备好，可以演奏了。



- 用数码钢琴的音量控制器 (2) 调节音量。

3. 要关闭数码钢琴的电源时，请按住 ① (⏻) 钮直到电源灯熄灭。

注

- 按 ① (⏻) 钮关闭电源实际上是让数码钢琴进入待机状态。数码钢琴在待机状态下时仍会继续有微弱的电流。若您计划长期不使用数码钢琴，或您所在地区有雷雨，必须从电源插座拔下交流电变压器。

自动关机

在设计上，本数码琴在无任何操作经过预设时间后将自动关机，以防止浪费电力。自动关机功能的触发时间是四个小时。

- 您还可以使用下述操作暂时停止自动关机功能。

■ 如何解除自动关机功能

1. 在数码钢琴开机的状态下，按 ① (⏻) 钮关机。
2. 在按住 ② (设定) 钮的同时，按 ① (⏻) 钮打开数码钢琴的电源。

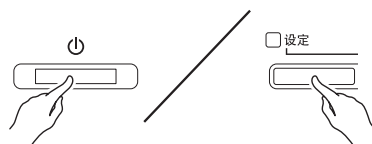

- 自动关机功能此时不起作用。

注

- 执行完上述操作步骤后关闭数码钢琴的电源将重新启用自动关机功能。

内置音色的使用

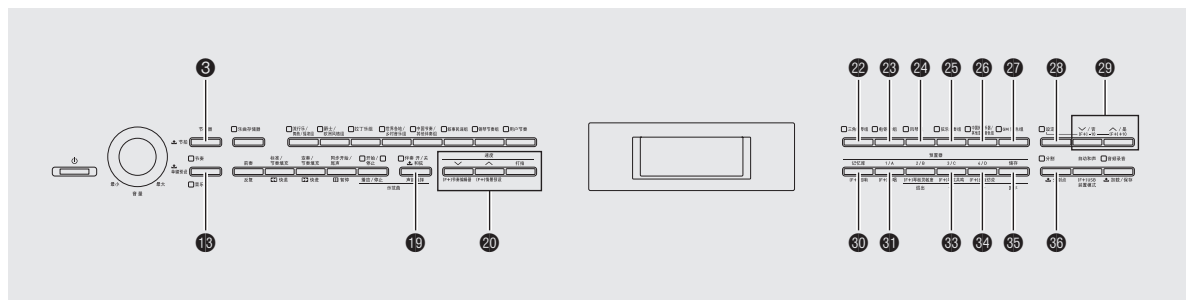

音色的选择

数码钢琴内置有 270 种音色，分为六组。

- 有关详情请参阅“音色表”（第 A-1 页）。
- 数码钢琴还内置有示范曲，演示各音色的不同特征。有关详情请参阅“音色示范曲的播放”（第 CN-22 页）。

1. 用“音色表”（第 A-1 页）查找您要选择的音色的组及编号。
2. 用 22 至 27（音色组）钮选择所需要的组。

例如：要选择风琴组时



3. 使用 29（∨，∧）钮选择所需要的音色。

例如：要选择“002 爵士风琴”时

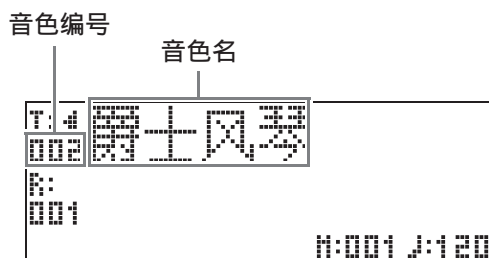

注

- 同时按 ∨ 钮及 ∧ 钮可跳至所选组的 001 音色。按住其中一钮可高速改变音色编号。
- 有关选换的其他资讯请参阅第 CN-42 页。

两种音色的叠加

您可以叠加两种不同的音色，使您在按键盘琴键时这两种音色同时发出。

- 您选择的第二种音色称为“主音色”，而您选择的第二种音色称为“叠加音色”。

1. 选择主音色。

例如：要选择三角钢琴组中的三角钢琴亮音时，请按 22（三角钢琴组）钮后用 29（∨，∧）钮选择“006 三角钢琴亮音”。

2. 按住含有您要作叠加音色的组按钮，直到“LAYER ON”出现在画面上片刻，如下图所示。此时在两个组中目前选择的音色叠加在一起。

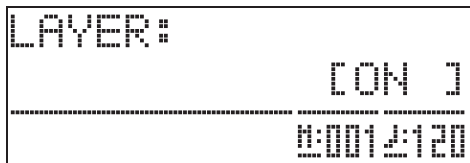

您在第 2 步按住的按钮将点亮，表示已被选择。

例如：当中国民族乐器 / 其他变化音色组被选择时



3. 用 **29** (∨, ^) 钮选择您在第 2 步选择的组中的音色。

例如：当“033 皮克贝司”被选择时

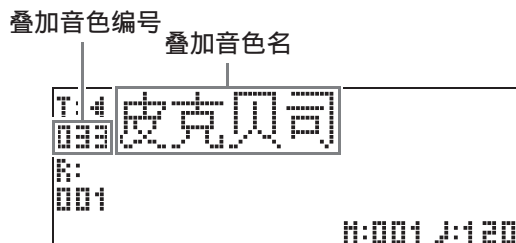

4. 要取消音色的叠加并返回单音色键盘时，请按任意音色组的按钮之一。



- 主音色与叠加音色之间的音量平衡可以调节。有关详情请参阅“叠加音色的音量（叠加平衡）”（第 CN-43 页）。

如何将键盘分割为两种音色

您可以分割键盘，使左侧（低音区）弹奏一种音色，而右侧（高音区）弹奏另一种音色。

例如：要分割键盘，使 GM 击弦贝司 1 音色在左侧（低音区），而三角钢琴音乐会音色在右侧（高音区）时。

左（低音区）音色：GM 击弦贝司 1
右（高音区）音色：三角钢琴音乐会

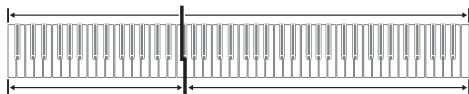

1. 按 **36** (分割) 钮。

此时分割灯点亮，表示键盘已被分割为两种音色。



2. 选择要分配在键盘左侧（低音区）的音色。

例如：要选择 GM 音色组中的 GM 击弦贝司 1 时，请按 **27** (GM 音色组) 钮后用 **29** (∨, ^) 钮选择“037 GM 击弦贝司 1”。

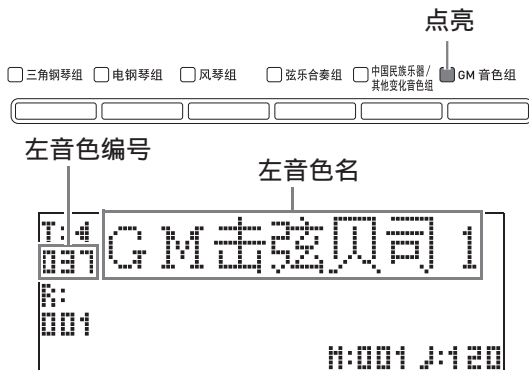

3. 要取消分割并返回单音色键盘时，请按 **36**（分割）钮。

分割灯将熄灭，表示键盘未分割。

注

- 当您执行上述分割操作时，若键盘已叠加有音色（第 CN-7 页），则叠加音色将在键盘的右侧（高音区）演奏。

键盘分割点的移动

使用下述操作步骤可以指定键盘上左侧与右侧之间分割点的位置。此处称为“分割点”。

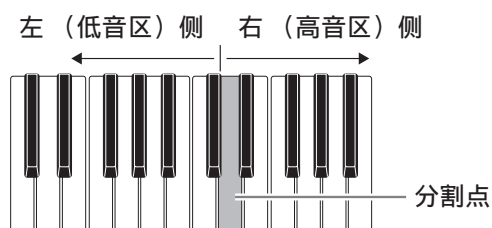

1. 按住 **36**（分割）钮直到分割点设定画面出现，如下所示。

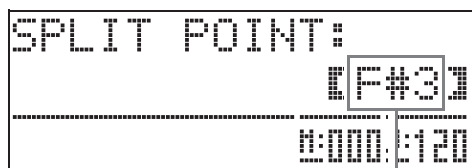

现在的分割点的琴键名

2. 按键盘上要指定为右（高音区）音色最左边的琴键。

此键为分割点。

3. 按 **36**（分割）钮。

钢琴退出分割点画面。

八度移位的使用

分割键盘（第 CN-8 页）后，您可能会感觉键盘左侧的低音区音符过低，或右侧的高音区音符过高。使用八度移位功能可将高音区或低音区以八度为单位上下改变音高。

1. 在按住 **23**（设定）钮的同时，按 **22**（三角钢琴组）钮。

八度移位画面出现。

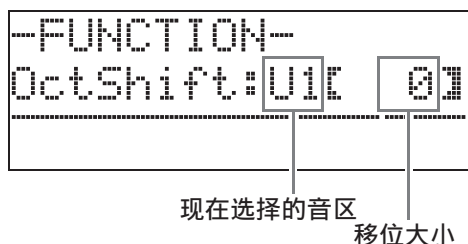

2. 用 **19**（声部选择）钮选择要改变八度的音色。

- 按 **19**（声部选择）钮循环选换下示音色。

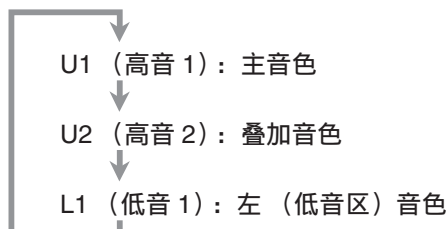

3. 用 **29**（ \vee , \wedge ）钮改变现在所选音区的八度。

- 八度移位的范围是 -2 至 0 至 2。

4. 按 **23**（设定）钮。

八度移位画面结束。

注

- 执行“八度移位”（第 CN-44 页）下介绍的操作也能进行八度移位。

音色亮度的调节

1. 按 28 (设定) 钮。

设定灯点亮的同时设定画面出现在显示屏上。



2. 用 34 (>) 钮及 33 (<) 钮选择 Tmpr/Effect 画面。

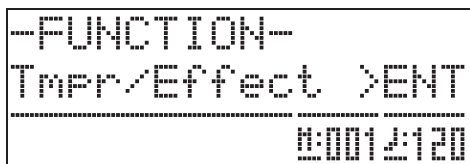

3. 按 35 (回车) 钮。

用于在 Tmpr/Effect 组中选择设定的画面出现。

4. 用 34 (>) 钮或 33 (<) 钮选择下示亮度画面。



5. 用 29 (∨, ∧) 钮调节所选音色的亮度。亮度可以在 -3 至 0 至 3 的范围内调节。

∨ : 更圆润且更柔和
 ∧ : 更明亮且更坚实

6. 按 28 (设定) 钮。

亮度画面结束并且设定灯熄灭。

注

- 有关使用 28 (设定) 钮的详细说明请参阅“其他设定”(第 CN-42 页)。

如何为音色添加回响效果

1. 在按住 28 (设定) 钮的同时, 按 30 (回响) 钮。

回响类型选择画面出现。

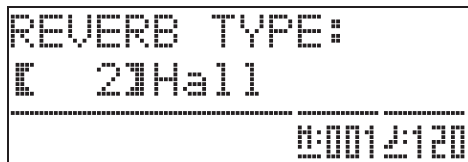

2. 使用 29 (∨, ∧) 钮选择所需要的回响类型。

- 下列为五种可使用的回响类型设定。

- 0: OFF (无回响)
- 1: Room
- 2: Hall
- 3: Large Hall
- 4: Stadium

3. 按 28 (设定) 钮。

数码钢琴退出回响类型选择画面。

如何为音色添加合唱效果

1. 在按住 **28** (设定) 钮的同时, 按 **31** (合唱) 钮。

合唱类型选择画面出现。

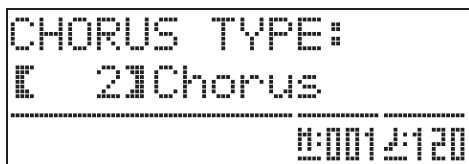

2. 使用 **29** (∨, ∧) 钮选择所需要的合唱类型。

• 下列为五种可使用的合唱类型设定。

- 0: OFF (无合唱)
- 1: Light Chorus
- 2: Chorus
- 3: Deep Chorus
- 4: Flanger

3. 按 **28** (设定) 钮。

数码钢琴退出合唱类型选择画面。

声乐钢琴声音特征的调节

本数码钢琴的声音内置使其具有声乐钢琴回响特征的元素。这些元素的每一个都能独立调节为四个级别之一。

● 琴槌灵敏度

控制键被按下时与音符实际产生时之间的时差。

设定

- 1: 快 2: 大钢琴感觉 3: 稍慢
- 4: 慢

● 琴弦共鸣

调节声乐钢琴的特征回响 (琴弦共鸣)。您可以选择与正在演奏的乐曲或您自己的个人偏好一致的回响设定。

设定

- 1: 抑制 2: 轻抑制
- 3: 回响 4: 强回响

● 盖板仿效

调节声音如何根据大钢琴盖子的打开状态进行共鸣。

设定

- 1: 盖子关闭 2: 盖子轻开 3: 盖子全开
- 4: 盖子被取下



- 打开或关闭数码钢琴的盖子不影响盖板仿效设定。

1. 在按住 **28** (设定) 钮的同时, 按对应要改变其设定的元素的按钮。

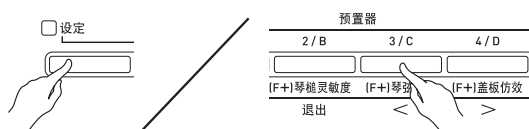

2. 使用 **29** (∨, ∧) 钮选择所需要的设定类型。

3. 按 **28** (设定) 钮。

数码钢琴退出元素类型选择画面。



- 除上述之外, 钢琴音色还有一个键关模拟器。

● 键关模拟器

当键盘琴键被松开时使音符衰减。

节拍器的使用

1. 按 **20** (节拍器) 钮。

节拍器开始演奏。

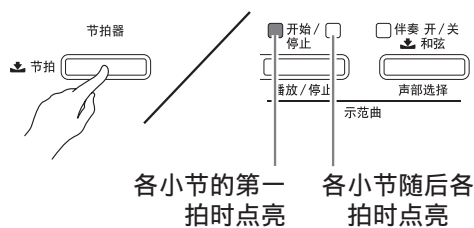

2. 再次按 **20** (节拍器) 钮可停止节拍器。

每小节拍数的变更

节拍器的每小节拍数可以指定为两拍到六拍。指定后各小节的第一拍将发出铃音。此设定指定为 0 时将只有打拍，没有铃音。您可以用此设定进行固定节拍的练习。

1. 按住 **20** (节拍器) 钮直到下示每小节拍数画面出现。

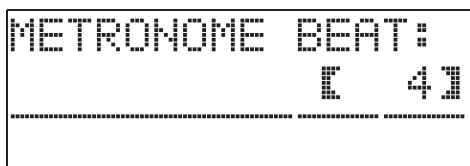

2. 使用 **29** (∇, ▲) 钮选择所需要的每小节拍数值。

3. 按 **20** (节拍器) 钮退出每小节拍数画面。

速度的变更

共有两种方法可用于改变速度设定：通过按 **20** (▲) (加速) 钮及 **20** (∇) (减速) 钮或用按钮敲拍。

■ 如何用 **20** (速度, ∇, ▲) 钮调节速度

1. 用 **20** (速度, ∇, ▲) 钮可调节速度设定。

按此二钮将递增或递减每分钟的拍数。

- 按住其中一钮可高速改变数值。
- 速度值可在 20 至 255 之间指定。



■ 如何通过敲拍来调节速度

1. 以您要指定的拍子敲击 **20** (速度, 打拍) 钮四次。

- 速度将根据您敲击的时机改变。

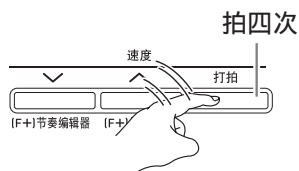

- 用此方法指定了大约速度后，可以用“如何用 **20** (速度, ∇, ▲) 钮调节速度”一节中的操作步骤将速度调节为更精确的数值。

节拍器音量的调节

使用下述操作步骤可调节节拍器的音量，而不影响数码钢琴的输出音量。

1. 在按住 **28**（设定）钮的同时，按 **3**（节拍器）钮。

节拍器音量画面出现。

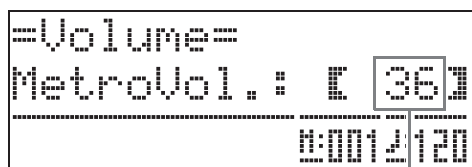

节拍器的音量

2. 用 **29**（ \vee ， \wedge ）钮调节节拍器的音量。

3. 按 **28**（设定）钮。

节拍器音量画面结束并且设定灯熄灭。

注

- 使用“节拍器的音量”（第 CN-43 页）中的操作步骤也能调节节拍器的音量。

弯音轮的使用

使用弯音轮能平滑地上下改变音符的音高。此功能可用于再现萨克斯管及电吉他的颤音效果。

如何添加弯音效果

1. 在键盘上弹奏音符的过程中，上下转动键盘左侧上的弯音轮。

音符弯音的程度取决于您转动弯音轮的多少。

- 打开数码钢琴的电源时，不要使弯音轮转动。



注

- 通过指定各方向转到头时的音高变化量也能配置弯音轮的作用。有关详情请参阅“弯音范围”一节（第 CN-45 页）。

数码钢琴踏板的使用

本数码钢琴配备有三个踏板：制音器、柔音及抽选延音。

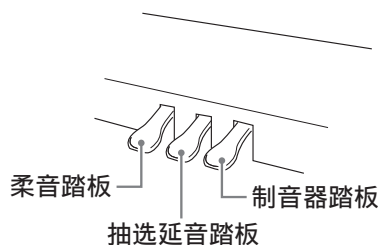

踏板功能

● 制音器踏板

弹奏过程中，踩下制音器踏板将使您弹奏的音符长时间发音。

- 当三角钢琴音色（音色编号 001 至 012）被选作音色时，踩下此踏板将使音符像在声乐大钢琴上踩下制音器踏板时一样回响（延音踏板共鸣）。本数码钢琴还支持半踏操作（将踏板踩下一半）。

● 柔音踏板

弹奏过程中，踩下此踏板抑制您在踩下此踏板后在键盘上弹奏的音符的响音，使其变柔和。

● 抽选延音踏板

只有踩下踏板时正在按着的琴键的音符音延留到放开踏板为止。

如何演奏二重奏

您可以使用双钢琴模式以中央为分割点分割数码钢琴的键盘，使两个人能够弹奏二重奏。例如，通过分割键盘可以让老师在左侧弹奏，而让学生在右侧跟随弹奏。或让一个人在左侧弹奏左手部分，而让另一个人在右侧弹奏右手部分。

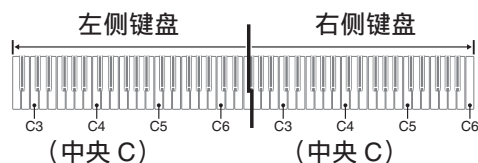

演奏二重奏时的踏板操作

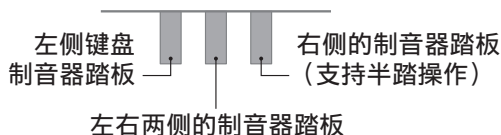

如何为二重奏演奏配置数码钢琴

1. 按 13 (音乐库) 钮使其下灯点亮。



2. 在按住 28 (设定) 钮的同时, 按 36 (分割) 钮。

双钢琴模式开 / 关画面出现。

- 此画面显示时键盘琴键无效。



3. 按 29 (^) 钮启用双钢琴模式。

此时 36 (分割) 钮灯闪动。

4. 按 28 (设定) 钮。

双钢琴模式开 / 关画面结束, 并且数码钢琴的键盘已配置为二重奏演奏。

5. 要关闭双钢琴模式时, 请按 36 (分割) 钮使分割灯熄灭。



- 使用“双钢琴模式”(第 CN-44 页)中的操作步骤也能打开或关闭双钢琴模式。

如何改变双钢琴模式键盘的八度

使用下述操作步骤可以改变双钢琴模式键盘左侧及右侧的八度。

1. 在按住 28 (设定) 钮的同时, 按 36 (分割) 钮。

“如何为二重奏演奏配置数码钢琴”(第 CN-14 页)一节第 2 步中显示的双钢琴模式开 / 关画面出现。若双钢琴模式是关闭的, 请按 29 (^) 钮将其打开。

2. 对于左侧键盘中的四个 C 键, 请按要用作中央 C 的一个。

- 此时分配在 C4 上的音符音发出, 同时左侧键盘的八度改变。

例如: 要改变配置, 使如下所示最左侧的 C 键变为中央 C 时。

最左侧的 C 键 (按下的琴键)

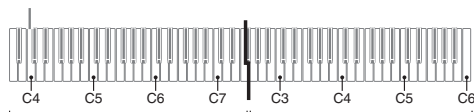

比初始设定高 1 个八度

不改变

3. 您也可以使用与第 2 步相同的操作步骤选择右侧键盘中的 C 键之一进行八度移位。

4. 按 28 (设定) 钮。

双钢琴模式开 / 关画面结束并且 28 (设定) 钮灯熄灭。

左右键盘将按照您的设定配置。



- 关闭双钢琴模式将清除八度移位设定并返回键盘的初始默认状态。

自动伴奏的使用

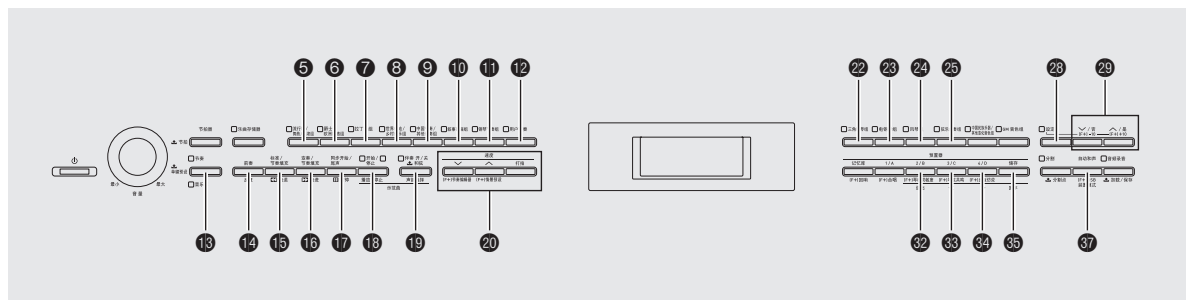

启用自动伴奏后，只要选择了所需要的伴奏节奏，当您用左手在键盘上弹奏和弦时相匹配的伴奏（鼓音、吉他等）便会自动演奏。就像您所到之处身后都有一个自己的个人乐队一样。

本数码钢琴内置有 181 种自动伴奏型，分为七组。通过编辑内藏节奏可以创建自己的原创节奏（称为“用户节奏”），原创节奏可以保存在第八组中。有关详情请参阅“节奏表”（第 A-10 页）。

自动伴奏的演奏

- 按 **13**（节奏）钮使其上灯点亮。
自动伴奏功能被启用。
• 按此钮将使节奏与音乐库灯交替点亮。

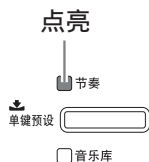

- 用“节奏表”（第 A-10 页）查找您要选择的节奏的组及编号。

- 用 **5** 至 **12**（节奏组）钮选择所需要的组。

例如：当拉丁乐组被选择时



- 使用 **29**（ \checkmark ， \wedge ）钮选择所需要的节奏。

例如：“005 桑巴 2”被选择时

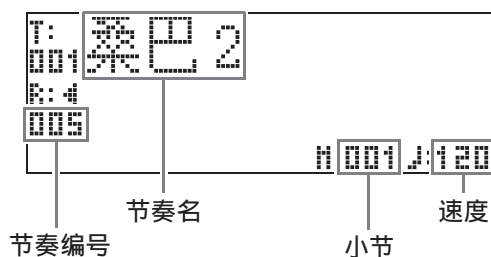

- 用 **20**（速度， \checkmark ， \wedge ）钮可调节速度设定。

- 与节拍器的速度调节方法一样（第 CN-12 页）。
- 要使节奏返回其标准速度设定时，请同时按 **20**（速度， \checkmark ， \wedge ）钮。

6. 按 19 (伴奏开/关) 钮使其灯点亮。

由于伴奏功能被打开，所以所有伴奏部分都演奏。

- 关闭伴奏功能使伴奏灯熄灭后将只有打击乐器部分演奏。
- 按 19 (伴奏开/关) 钮可打开或关闭伴奏功能。



7. 按 17 (同步开始/尾声) 钮。

自动伴奏进入“同步待机”状态。在同步待机过程中，弹奏和弦将使自动伴奏开始自动演奏。

- 当自动伴奏处于同步待机状态时按 14 (前奏) 钮可进入前奏待机状态。按 16 (变奏) 钮进入变奏待机状态。有关前奏型及变奏型的详细说明请参阅“自动伴奏型的修改”一节 (第 CN-18 页)。

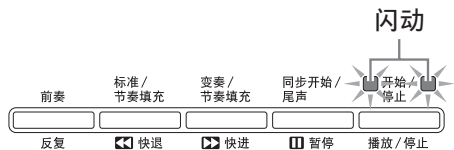

8. 在和弦键盘 (左侧键盘区) 上弹奏和弦。

当您弹奏和弦时自动伴奏将开始演奏。

- 要开始不带和弦的打击乐器声部演奏时，请按 18 (开始/停止) 钮。

例如：要弹奏 C 和弦时

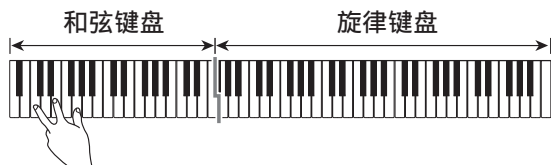

9. 在用右手弹奏旋律的同时用左手弹奏其他和弦。

- 您可以使用“CASIO Chord”或其他简化的和弦指法模式弹奏和弦。有关详情请参阅下节中的“如何选择和弦指法模式”。
- 使用 15 (标准) 及 16 (变奏) 钮可以修改伴奏型。有关详情请参阅“自动伴奏型的修改” (第 CN-18 页)。

10. 完成后再次按 18 (开始/停止) 钮停止自动伴奏。

- 按 17 (同步开始/尾声) 钮而非 18 (开始/停止) 钮会在停止自动伴奏的播放之前演奏尾声型。有关尾声型的详细说明请参阅“自动伴奏型的修改”一节 (第 CN-18 页)。

注

- 使用下述操作步骤可调节自动伴奏的音量，而不影响数码钢琴的输出音量。有关详情请参阅“自动伴奏的音量” (第 CN-43 页)。
- 通过使用分割功能移动分割点 (第 CN-9 页) 可改变和弦键盘的范围。分割点左侧的键盘为和弦键盘。

如何选择和弦指法模式

您可以从下列五种和弦指法模式中进行选择。

- 1: Fingered 1
- 2: Fingered 2
- 3: Fingered 3
- 4: CASIO Chord
- 5: Full Range

1. 按住 **19** (伴奏开/关) 钮直到合唱类型选择画面出现。

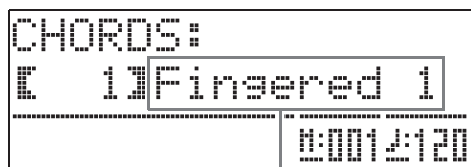

和弦指法模式

2. 使用 **29** (∨, ∧) 钮选择所需要的和弦指法模式。

3. 按 **19** (伴奏开/关) 钮。
和弦指法画面结束。

■ Fingered 1, 2, 3

使用这三种和弦指法模式时，请以其通常的和弦指法在和弦键盘上弹奏和弦。有些和弦指法是简化的，可以用一键或两键弹奏。

有关可弹奏的和弦类型及其指法的资讯，请参阅“指法指南”（第 A-23 页）。

和弦键盘



Fingered 1: 在键盘上弹奏和弦的组成音符。

Fingered 2: 与 Fingered 1 不同，此模式不能输入第 6 音符。

Fingered 3: 与 Fingered 1 不同，此模式可以输入分数和弦，最低的键盘音符成为贝司音符。

■ CASIO CHORD

使用“CASIO Chord”时，您可以使用最简单的指法弹奏出下述四种和弦。

和弦键盘



和弦类型	范例
大和弦 按下一个其音符对应于和弦名的琴键。 • 要弹奏 C 大和弦时，请在和弦键盘上按任意一个 C 键。音符的八度不影响和弦。	C (C 大和弦) 音符名
小和弦 按下对应于大和弦的和弦键盘琴键及该键右边的另一个和弦键盘琴键。	Cm (C 小和弦)
七和弦 按下对应于大和弦的和弦键盘琴键及该键右边的其他两个和弦键盘琴键。	C7 (C 七和弦)
小七和弦 按下对应于大和弦的和弦键盘琴键及该键右边的其他三个和弦键盘琴键。	Cm7 (C 小七和弦)

按一个以上和弦键盘上的琴键时，大和弦之外的琴键无论是白色还是黑色都一样。

■ FULL RANGE CHORD

使用此和弦指法模式时，您可以使用整个键盘弹奏和弦及旋律。

有关可弹奏的和弦类型及其指法的资讯，请参阅“指法指南”（第 A-23 页）。

旋律键盘
和弦键盘



自动伴奏型的修改

共有如下所示六种不同的自动伴奏型。在播放伴奏甚至修改伴奏型时您可以选换伴奏型。使用按钮 14 至 17 选择所需要的型。

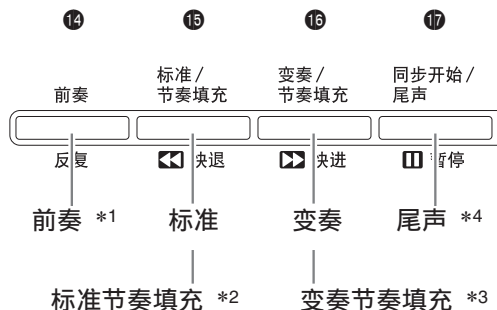

- *1 在乐曲的开头按下。
前奏型结束后标准型的伴奏随着演奏。在按此钮之前先按 16（变奏 / 节奏填充）钮将使变奏型在前奏型结束之后随着演奏。
- *2 标准型演奏过程中按此钮可插入一个节奏填充型。
- *3 变奏型演奏过程中按此钮可插入一个变奏节奏填充型。
- *4 在乐曲的结尾按下。
此时尾声型演奏并停止自动伴奏。

单键预设功能的使用

单键预设功能能单键访问目前所选自动伴奏节奏型的音色和速度设定。

1. 按住 13（节奏）钮至少两秒钟。
钢琴自动配置与目前所选节奏型匹配的音色、速度及其他设定。此时，自动伴奏的演奏也将进入同步待机状态，也就是说当您弹奏一个和弦时自动伴奏将自动开始演奏。
2. 在键盘上弹奏和弦。
自动伴奏开始演奏。

注

- 单键预设功能不支持用户节奏（用户节奏组的 001 至 010）。

自动和声的使用

自动和声功能为您用右手弹奏的旋律音符追加和声。您可以任意选择 12 种自动和声设定之一。

1. 按 37（自动和声）钮。



2. 使用 **29** (∨, ∧) 钮选择所需要的自动和声类型。

类型编号	类型名	说明
00	Off	关闭自动和声功能。
01	Duet 1	在旋律音符下添加密集的 (相差 2 至 4 度) 1 音符和声。
02	Duet 2	在旋律音符下添加开离的 (相差 4 至 6 度以上) 1 音符和声。
03	Country	追加乡村式和声。
04	Octave	从下一个较低的八度添加音符。
05	5th	添加第五度音符。
06	3-Way Open	添加 2 音符的开离和声, 共三个音符。
07	3-Way Close	添加 2 音符的密集和声, 共三个音符。
08	Strings	添加适合弦乐的和声。
09	4-Way Open	添加 3 音符的开离和声, 共四个音符。
10	4-Way Close	添加 3 音符的密集和声, 共四个音符。
11	Block	添加块和弦音符。
12	Big Band	添加爵士形式的和声。

3. 按 **37** (自动和声) 钮。

自动和声画面结束。

4. 在键盘上边弹奏和弦边弹奏旋律。

和声将根据您弹奏的和弦追加在旋律音符上。

原创节奏的创作

使用节奏编辑功能可以修改内置的自动伴奏节奏, 创作原创的“用户节奏”。您可以选择标准型、前奏型或其他型 (第 CN-18 页) 的一个声部 (鼓音、贝司等) 并打开或关闭, 调节音量, 以及进行其他操作。

1. 选择要编辑的自动伴奏节奏的编号。
2. 同时按 **23** (设定) 钮及 **20** (节奏编辑器) 钮。
节奏编辑器画面出现。

```

-RHYTHM EDITOR-
Part: [DRUM]
Rhythm Select:
[001] Pop
  
```

3. 用伴奏型钮 (**14** 至 **17**) 选择要编辑的型 (标准、前奏、尾声等)。

按下的按钮将点亮, 表示正在编辑该型。

- 按 **15** (标准 / 节奏填充) 钮可选换 NORMAL 与 FILL-IN, 而按 **16** (变奏 / 节奏填充) 钮可选换 VARIOUS 与 FILL-IN。节奏填充型被选择时, 相应的按钮闪烁。

例如: 当前奏被选择时



4. 用乐器声部钮 (5 至 12) 选择要编辑的声部 (鼓音、贝司等)。

您选择的声部名将出现在画面上。节奏型由下示八个部分组成。

- 按乐器声部钮 (5 至 12) 时按钮灯不改变。按钮灯表示各部分是否有相应的数据。

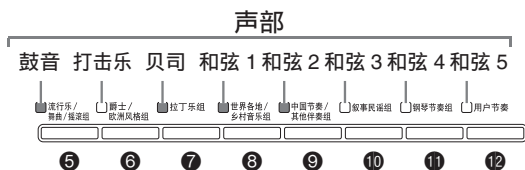

例如：当贝司被选择时

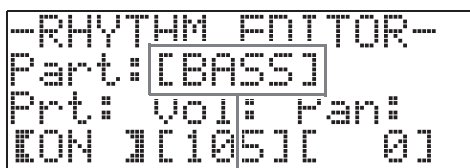

乐器声部名

5. 根据需要编辑选择的部分。

下表列出了可以编辑的参数。

- 用 33 (<) 钮及 34 (>) 钮选择参数，而用 29 (∨, ^) 钮改变其设定。选择参数时还可以使用快捷钮 (请参照下表)。
- 同时按 29 (∨, ^) 的两个按钮可将所选参数返回其初始默认设定。
- 在编辑过程中按 18 (开始/停止) 钮可播放您到此时为止所编辑的伴奏型。按 19 (伴奏开/关) 钮可只播放您正在编辑的乐器声部。

继续第 CN-21 页上的操作步骤。

参数	说明	设定	快捷钮
Rhythm Select: 节奏	用指定的节奏编号的数据替换声部 (鼓音、贝司等) 伴奏数据。*1	001 至 191: 节奏编号 *2 *3	22
Tone Select: 音色	将声部音色 (乐器) 切换为指定编号的音色。	001 至 270: 音色编号 *2 *4	23
Prt: 声部开/关	打开或关闭各声部。	OFF: 关闭声部。 ON: 打开声部。	24
Vol: 音量	控制各声部的音量。	000 至 127	
Pan: 立体音位 (位置)	控制声部的声音是从左边发出还是从右边发出。	-64 至 0 至 63 *5	
Reverb: 回响	控制作用于声部音符的回响效果 (第 CN-10 页) 的大小。	000 至 127	25
Chorus: 合唱	控制作用于声部音符的合唱效果 (第 CN-11 页) 的大小。	000 至 127	

- *1 替换声部伴奏数据将清除到此时为止对所选伴奏数据所进行的所有编辑。
- *2 从 001 开始的序列编号，001 为第一组 (流行乐 / 舞曲 / 摇滚) 中的第一种节奏。有关编号规则的说明请参阅“音色表” (第 A-1 页) 及“节奏表” (第 A-10 页)。
- *3 对于前奏及尾声，为一个声部 (鼓音、贝司等) 指定节奏将使伴奏型的所有其他声部都自动使用该节奏。
- *4 只有鼓音及打击乐器声部能选择鼓音组 (音色编号 257 至 270)。贝司及和弦 1 至和弦 5 声部不能选择鼓音组。
- *5 小数值向左移，而大数值向右移。数值零表示中央。

6. 反复执行第3至第5步操作编辑所有要编辑的伴奏型及声部。

7. 编辑结束后，根据需要调节节奏的速度。

- 您在此处设定的速度将成为该节奏的初始默认速度。

8. 按 **32** (退出) 钮。

确认信息将出现，询问您是否要保存所做的编辑。

```

-RHYTHM EDITOR-
SAVE?

No/Yes
  
```

9. 按 **29** (是) 钮。

用于指定用户节奏编号及节奏名的画面出现。

- 若您要结束编辑操作而不进行保存，请按 **29** (否) 钮，而非 **29** (是) 钮。

```

-RHYTHM EDITOR-
Area & Name
|001|PianoRockBld
>ENT
  
```

目标用户节奏编号

节奏名

10. 决定节奏要保存的用户节奏编号及节奏名。

- 用 **33** (<) 钮及 **34** (>) 钮将光标移动到要改变的用户节奏编号及节奏名的字符处。使用 **29** (∨, ^) 钮选择所需要的数字或字符。
- 下列为可以选择的节奏名的字符。要输入空格时，请同时按 **29** (∨及^) 钮。

!	"	#	\$	%	&	'	()	
*	+	,	-	.	/	0	1	2	3
4	5	6	7	8	9	:	;	<	=
>	?	@	A	B	C	D	E	F	G
H	I	J	K	L	M	N	O	P	Q
R	S	T	U	V	W	X	Y	Z	[
¥]	^	_	`	a	b	c	d	e
f	g	h	i	j	k	l	m	n	o
p	q	r	s	t	u	v	w	x	y
z	{		}						

11. 按 **35** (回车) 钮。

此时数据被保存。

- 若您要保存数据的节奏编号下已保存有数据，则 (Replace?) 将出现在画面上，确认您是否要用新数据替换旧数据。

重要!

- 在已保存有数据的用户节奏编号下保存新的用户节奏将使既存数据被新数据取代。

注

- 若伴奏型或乐器声部的数据过大，无法进行编辑，存储器已满信息 (Memory Full) 将出现在画面上。这种情况发生时，请选择其他伴奏型或乐器声部进行编辑。

内置乐曲的播放

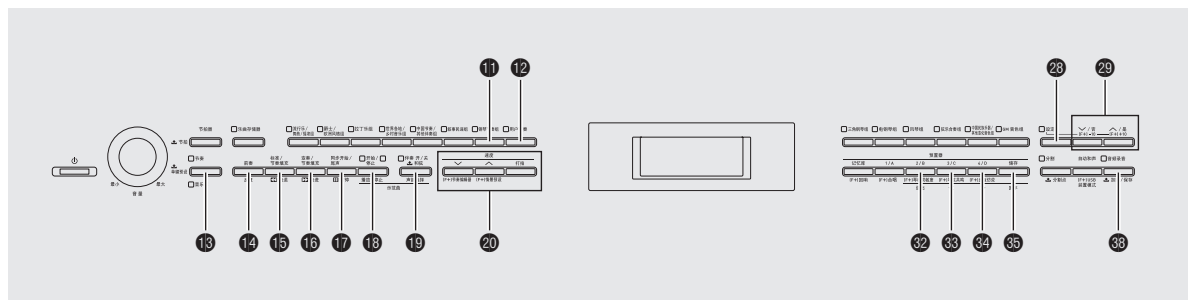

音色示范曲的播放

数码钢琴内置有六首示范曲，可演示六个音色组的特色。

编号	音色组名	乐曲名
001	三角钢琴组	柴可夫斯基 第1钢琴协奏曲 作品23号 第1乐章
002	电钢琴组	原创
003	风琴组	原创
004	弦乐合奏组	公主彻夜未眠 选自歌剧 [图兰朵]
005	中国民族乐器 / 其他变化音色组	原创
006	GM 音色组	原创

1. 在按住 19（声部选择）钮的同时，按 18（播放 / 停止）钮。

示范曲将从乐曲 1 开始顺序播放，直到音乐库的最后一首乐曲 60。

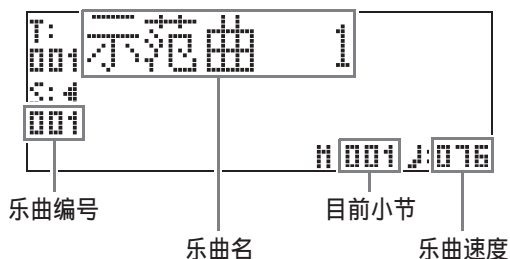
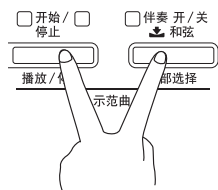

- 若在示范曲播放过程中按一个音色组钮（22 至 27），播放将切换到该组音色的示范曲。用 29（∨，∧）钮也能手动选择乐曲。

2. 按 18（播放 / 停止）钮。

示范曲的播放停止。

直到您按 18（播放 / 停止）钮将其停止为止，示范曲将循环反复播放。

注

- 在示范曲播放过程中只能进行上述操作。

特定音乐库乐曲的播放

您可以使用下述操作步骤选择音乐库乐曲进行欣赏或练习。

1. 按 13 (音乐库) 钮使其灯点亮。

- 按此钮将使其上下两灯交替点亮。



2. 在“乐曲列表” (第 A-20 页) 中找到所需要的乐曲的组及组的编号。

- 用户乐曲在 D 组中。

3. 用 31 至 34 (A 至 D 乐曲组) 钮选择所需要的组。

- 要选择用户乐曲时请按 34 钮 (D 组)。

例如: 当 B 组被选择时

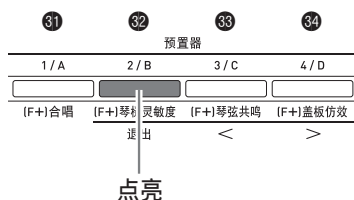

4. 使用 29 (∨, ∧) 钮选择所需要的乐曲。

例如: 当“008 加伏特舞曲”被选择时

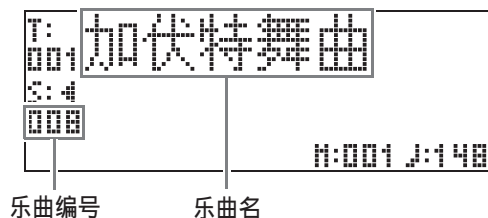

5. 按 18 (播放 / 停止) 钮。

乐曲开始播放。

- 按 16 (快进) 钮可进行快进操作, 而按 15 (快退) 钮可进行快退操作。按下后松开其中一钮可跳一小节, 而按住其中一钮可高速跳动。
- 按 17 (暂停) 钮可暂停播放。再次按该钮又可恢复乐曲的播放。

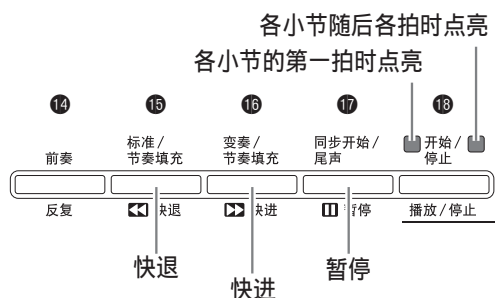

6. 再次按 18 (播放 / 停止) 钮。

乐曲的播放停止。

- 乐曲结束时播放也将自动停止。要设定数码钢琴使乐曲不停顿地循环播放时, 请打开“乐曲反复” (第 CN-44 页)。

如何播放从外部音源载入的乐曲

您可以从市卖 U 盘或电脑导入乐曲作为用户乐曲，并将其用于自动伴奏或练习。

1. 将要欣赏的乐曲载入数码钢琴的用户乐曲的一个编号下。

- 有关载入数据的详细说明请参阅“如何从 U 盘向数码钢琴的存储器载入数据”（第 CN-50 页）及“电脑的连接”（第 CN-54 页）。
- 您还可以从 U 盘直接播放数据，而不需要导入数码钢琴的存储器。有关详情请参阅“U 盘上乐曲的播放”（第 CN-51 页）。

2. 按 34 钮选择 D 组。

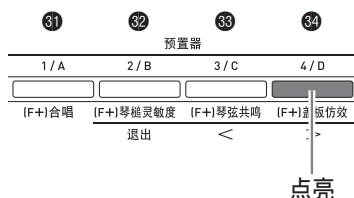

3. 按 13（音乐库）钮使其灯点亮。

- 按此钮将使其上下两灯交替点亮。



4. 使用 29（∨，∧）钮选择所需要的用户乐曲。

例如：用户乐曲 003 被选择时

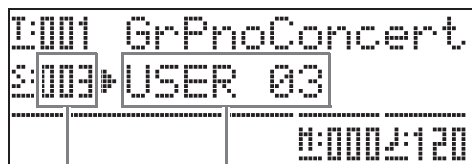

用户乐曲编号 乐曲名

5. 按 18（播放/停止）钮。

乐曲开始播放。

- 按 16（快进）钮可进行快进操作，而按 15（快退）钮可进行快退操作。按下后松开其中一钮可跳一小节，而按住其中一钮可高速跳动。
- 按 17（暂停）钮可暂停播放。再次按该钮又可恢复乐曲的播放。

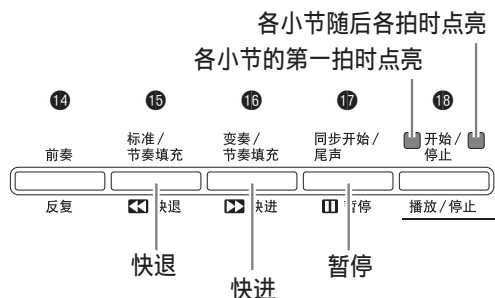

6. 再次按 18（播放/停止）钮。

乐曲的播放停止。

- 乐曲结束时播放也将自动停止。要设定数码钢琴使乐曲不停顿地循环播放时，请打开“乐曲反复”（第 CN-44 页）。

乐曲速度的变更

使用与调节节拍器的速度相同的操作步骤可以改变乐曲的速度。有关详情请参阅“速度的变更”（第 CN-12 页）。

如何使用与乐曲相同的音色在键盘上弹奏

1. 按住 13（音乐库）钮至少两秒钟。

目前乐曲右手部分的音色配置在键盘上。

注

- 您可以使用“如何练习各手的部分（声部关闭）”（第 CN-25 页）下的操作步骤关闭乐曲的左手部分并以左手部分的音色在键盘上随乐曲进行弹奏。

乐曲音量的调节

使用下述操作步骤可调节乐曲的自动伴奏的音量，而不影响键盘音色的输出音量。有关详情请参阅“乐曲音量”（第 CN-43 页）。

如何练习各手的部分（声部关闭）

乐曲的右手部分^{*1}或左手部分^{*2}可以关闭，以便让您随乐曲的播放在数码钢琴上弹奏该部分。

*1 乐曲数据频道 4（固定）

*2 乐曲数据频道 3（固定）

1. 按 19（声部选择）钮。

此时“L-[ON] R-[ON]”出现在画面上。

2. 使用 29（∨，∧）钮关闭所需要的声部。

按（∨）打开或关闭左手部分，或按（∧）打开或关闭右手部分。

3. 再次按 19（声部选择）钮。

声部开 / 关画面结束。

4. 按住 13（音乐库）钮至少两秒钟。

• 与关闭声部的相同音色被配置在键盘上。

5. 按 18（播放 / 停止）钮开始乐曲的播放。

关闭的部分不会播放，因此您可以在键盘上弹奏该部分。

如何在乐曲的开头打计数音

通过配置，数码钢琴可以在乐曲开始播放之前打计数音，帮助您随乐曲在键盘上弹奏时掌握正确的时机。有关详情请参阅“预计数”（第 CN-44 页）。

如何反复播放特定章节（反复功能）

您可以让数码钢琴反复播放要练习的乐曲的章节。例如，您可以指定反复播放第 5 至第 8 小节。

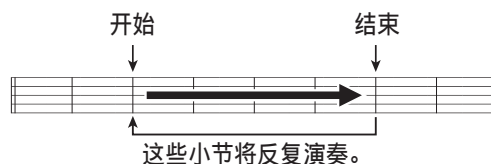

1. 按 18（播放 / 停止）钮。

乐曲开始播放。

2. 当乐曲进行到您要反复播放的章节的第一小节时，按 14（反复）钮。

该小节成为“开始小节”。

此时 14（反复）钮灯闪动。

3. 当乐曲进行到您要反复播放的章节的最终小节时，再次按 14（反复）钮。

该小节成为“结束小节”。

选择了结束小节后，指定章节便会立即开始反复播放。

此时 14（反复）钮灯点亮（不闪动）。

4. 再次按 14（反复）钮恢复正常播放。

此时 14（反复）钮灯熄灭。

如何播放保存在 U 盘上的音频数据

使用数码钢琴可以播放保存在市卖 U 盘上的音频数据（WAV 文件*）。

有关详情请参阅第 CN-46 页上的“U 盘”一节。

* 线性 PCM，16 比特，44.1 kHz，立体声

准备

- 准备一个保存有用数码钢琴的音频录音器功能录音的数据的 U 盘。有关详情请参阅第 CN-40 页上的“如何向 U 盘录音（音频录音器）”一节。
- 您还可以使用电脑在 U 盘上保存要播放的音频数据（WAV 文件）。有关详情请参阅第 CN-47 页上的“如何在 U 盘上保存标准音频数据（WAV 文件）”一节。
- 在数码钢琴的 U 盘端口中插入含有要播放的数据的 U 盘。

1. 按 38（音频录音）钮。

- 此时该钮灯点亮。

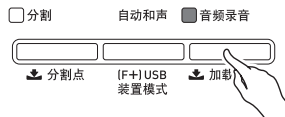

2. 在按住 28（设定）钮的同时，按 38（音频录音）钮。

- 音频文件选择画面出现。

3. 用 29（∨，∧）钮选择乐曲。

- 29（∧）钮能向前选择乐曲文件名（WAV01，WAV02 等），而 29（∨）钮能向后选择乐曲文件名。

4. 按 32（退出）钮。

5. 按 18（播放/停止）钮。

- 所选乐曲将开始播放。

6. 要停止乐曲的播放时，请再次按 18（播放/停止）钮。

- 要退出音频录音器时，请按 38（音频录音）钮。此时音频录音钮上方的灯熄灭。

情景预设

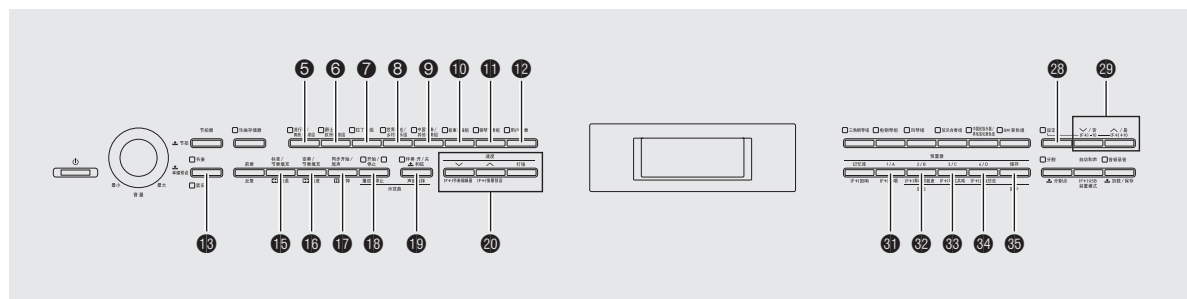

情景预设功能为特定的音乐形式和乐曲提供最合适的音色、节奏、和弦及其他设定，并且只要按一个键便可。

除了内置的预设设定之外，您还可以创建自己的情景预设（用户预设）。

共有 300 个内置音乐预设，分为三组（1，2，3）。第四组（4）用于用户预设。

- 有关详情请参阅“情景预设表”（第 A-16 页）。

情景预设的选择

1. 在按住 28（设定）钮的同时，按 20（情景预设）钮。

此时 19（伴奏开/关）灯闪动，并且情景预设画面出现。



情景预设编号 情景预设名

2. 用按钮 31 至 34（情景预设组钮）选择组，然后用 29（∨，∧）钮选择所需要的情景预设。

所选情景预设的设定（音色，节奏等）将配置在数码钢琴上。

下列为情景预设中包含的设定。

- 音色（主音色、叠加音色、低音分割音色）（第 CN-7 页）
- 叠加平衡（第 CN-7 页）
- 八度移位（第 CN-9 页）
- 回响（第 CN-10 页）
- 合唱（第 CN-11 页）
- 节奏（第 CN-19 页）
- 速度（第 CN-18 页）
- 自动和声（第 CN-18 页）

3. 按 18（开始/停止）钮开始自动伴奏，自动伴奏使用情景预设的和弦进程。在键盘上弹奏旋律。

- 预设和弦进程将反复演奏，直到您再次按 18（开始/停止）钮将其停止为止。
- 按 19（伴奏开/关）钮使伴奏开/关灯点亮（不闪动）或熄灭将关闭情景预设的和弦进程，并演奏通常的自动伴奏型。按 19（伴奏开/关）钮依顺序循环切换下示设定。

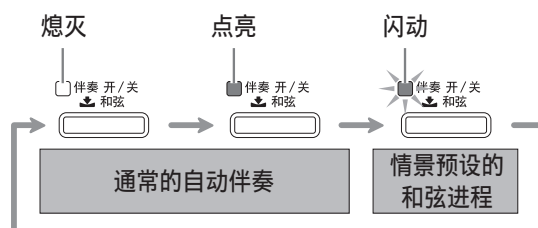

- 要改变节奏时，请用 5 至 12（节奏组）的按钮选择节奏组，然后用 29（∨，∧）钮选择节奏编号。
- 要改变音色时，请用 22 至 27（音色组）的按钮选择音色组，然后用 29（∨，∧）钮选择音色编号。

4. 要退出情景预设时，请在按住 28（设定）钮的同时按 20（情景预设）钮。

原创用户预设的建立

情景预设编辑器提供建立原创情景预设（用户预设）的功能。情景预设的第 4 组可以保存 50 个用户预设。

1. 为创建用户预设，请选择要编辑的情景预设。
2. 根据需要改变音色编号、节奏编号及其他的情景预设的设定。
 - 您在此处配置的设定将被保存为用户情景预设。有关可配置及保存为用户情景预设的设定的资讯请参阅“情景预设的选择”（第 CN-27 页）下的第 2 步。
3. 同时按 28（设定）及 20（节奏编辑器）钮。
用于选择编辑操作类型的画面出现。

```

-MUSIC PRESET-
Edit Object:
[CHORD]
>EN
  
```

操作类型的编辑

4. 编辑情景预设参数。

4-1. 如何编辑和弦进程

按 29（∨）钮显“CHORD”，然后按 35（回车）钮进行到和弦进程编辑画面。
然后，执行“如何编辑和弦进程”（第 CN-29 页）下介绍的编辑操作。编辑操作完成后，按 32（退出）钮返回上述选择编辑操作类型的画面。

4-2. 如何编辑自动伴奏的参数

按 29（∧）钮显示“Parameter”，然后按 35（回车）钮进行到自动伴奏参数编辑画面。然后，执行“如何编辑自动伴奏的参数”（第 CN-31 页）下介绍的编辑操作。编辑操作完成后，按 32（退出）钮返回上述选择编辑操作类型的画面。

5. 进行了所需要的编辑后，按 32（退出）钮。

- 询问您是否要保存用户预设的信息将出现在画面上。

6. 按 29（是）钮。

用于选择要保存的编辑数据的情景预设编号及名称的画面出现。

- 若您不想保存编辑数据，请按 29（否）钮，而非 29（是）钮。

```

-MUSIC PRESET-
Area & Name:
[001]Init Data
>ENT
  
```

情景预设名

用于保存数据的情景预设编号

7. 用 **29** (∨, ^) 钮选择要保存编辑数据的情景预设编号。

8. 输入预设的名称。

用 **33** (<) 及 **34** (>) 钮将光标移动到要改变的字符处, 然后用 **29** (∨, ^) 钮改变字符。下表列出了可使用的字符。

- 要输入空格时, 请同时按 **29** (∨ 及 ^) 钮。

!	"	#	\$	%	&	'	()	
*	+	,	-	.	/	0	1	2	3
4	5	6	7	8	9	:	;	<	=
>	?	@	A	B	C	D	E	F	G
H	I	J	K	L	M	N	O	P	Q
R	S	T	U	V	W	X	Y	Z	[
¥]	^	_	`	a	b	c	d	e
f	g	h	i	j	k	l	m	n	o
p	q	r	s	t	u	v	w	x	y
z	{		}						

9. 按 **35** (回车) 钮。

此时数据被保存。

- 若您要保存数据的预设编号下已保存有数据, 则 (Replace?) 将出现在画面上, 确认您是否要用新数据替换旧数据。

按 **29** (是) 钮进行覆盖, 或按 **29** (否) 钮取消保存操作。

如何编辑和弦进程

1. 在编辑操作选择画面 (第 CN-28 页) 上, 选择“CHORD”后按 **35** (回车) 钮显示下示和弦进程编辑画面。

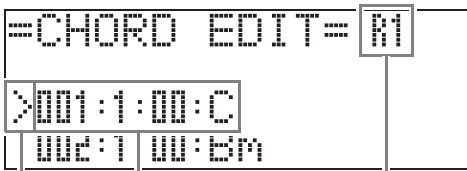

(2) 光标 (1) 步 (时机及和弦) (3) 音节

(1) 步 (时机及和弦)

和弦进程的时机由被三个冒号分开的三个数值来表示 (例如 001:1:00), 三个数值分别代表小节^{*1} (001), 节拍 (1) 及子拍 (00)^{*2}。这三个数值的序列代表一“步”。

上示画面插图表示情景预设的前两步 (001, 002)。用 **15** (快退) 钮及 **16** (快进) 钮可选换并查看其他步。

*1 最多 999 小节

*2 每拍有 12 个子拍, 如下所示。

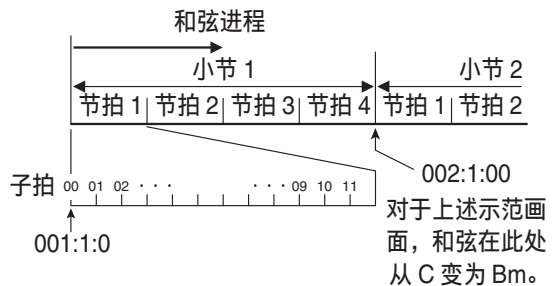

(2) 光标

指定目前选择要进行编辑的步。

(3) 音节

编辑步的时机时, 音节是一个单位。初始音节为 R1 (一小节), 但要为各拍都指定和弦时您也可以选择 R4 (1 拍 = 1 个四分音符)。使用乐器声部钮 (**5** 至 **12**) 可以选择下列八种音节之一。



2. 用 **15**（快退）及 **16**（快进）钮在和弦进程编辑画面上将光标（2）移动到要选择的步处。

3. 根据需要改变选择的步的内容。

3-1. 选择一种和弦指法模式并用和弦键盘（第 CN-17 页）输入和弦。

弹奏一个和弦会使光标（2）自动移到下一步。

- 若您要在不改变和弦的情况下进行到下一步，按 **17**（暂停）钮。
- 若（3）音节比到下一步的时间短，则一个与音节时间相同的新步（没有和弦）将被暂时插入情景预设中。为新步弹奏和弦将使该步被登录为情景预设的一部分，并且光标进行到下一步。* 您可以使用此操作在目前步与下一步之间插入新步。

* 用 **15**（快退）及 **16**（快进）钮移动光标（不输入和弦）将删除暂时插入的步。

3-2. 用 **29**（ \checkmark ， \wedge ）钮改变步的时间（小节：节拍：子拍）。

按此二钮可根据音节改变时机。

- 为步的时机指定的数值的范围由当前步的前后步所限制。
- 第一步（001:1:00）的时机是固定的，不能改变。同时，最后一步总是一小节，无论音节为多少。

```

=CHORD EDIT= R1
mm:4:nn:c
>008:1:00:END
  
```

最后一步

3-3. 要删除时，请同时按 **29**（ \checkmark 及 \wedge ）钮。

- 第一步及最后一步不能删除。

4. 反复执行上述操作编辑所有需要的步。

- 按 **18**（开始/停止）钮可播放正在编辑的情景预设。
- 下表列出了可进行的其他情景预设的编辑操作。按 **28**（设定）钮，用 **33**（ \leftarrow ）及 **34**（ \rightarrow ）钮选择所需要的编辑操作，执行必要的操作，然后按 **35**（回车）钮套用编辑并返回和弦进程编辑画面。
- 要退出编辑操作并放弃所有编辑内容时，请按 **32**（退出）钮。

编辑操作（画面）	说明	操作
1 初始化 (Initialize)	初始化所有步。要从零开始建立一个全新的和弦进程时初始化很方便。	-
2 变更键 (Change Key)	以半音为单位改变所有步中和弦的音高（音调）。	用 29 （ \checkmark ， \wedge ）钮选择要改变的量（-5 至 6 个半音）。
3 追加情景预设 (Append Chords)	将另一个情景预设的所有步复制到目前情景预设的末尾。	用 29 （ \checkmark ， \wedge ）钮选择要追加的情景预设的编号*。
4 删除小节 (DELETE Measure)	从目前光标所在的步开始向前删除指定数目的小节。	用 29 （ \checkmark ， \wedge ）钮选择小节。
5 插入小节 (INSERT 1Measure)	在目前所选步处插入一个空白小节。	-

* 2 组、3 组及 4 组中的情景预设是随着 1 组中的编号依顺序编号的，1 组的编号从 1 开始。有关序列编号的详情请参阅第 A-16 页上的“情景预设表”。

5. 所有编辑操作完成后，按 **32**（退出）钮返回编辑操作选择画面（第 CN-28 页）。

注

- 一个预设可包含最多约 2,000 个和弦。若您的编辑超出了和弦的限度，“Memory Full”信息将出现在画面上并且无法进行进一步的编辑。

■ 如何编辑自动伴奏的参数

1. 在编辑操作选择画面（第 CN-28 页）上，选择“Parameter”后按 **35**（回车）钮显示下示自动伴奏参数编辑画面。

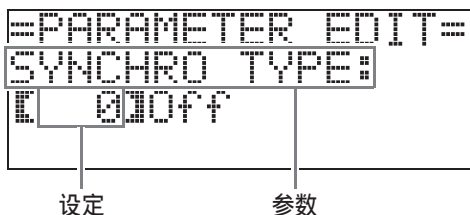

2. 用 **33**（<）钮及 **34**（>）钮选择参数，而用 **29**（∨，∧）钮改变其设定。

	参数	说明	设定
1	SYNCHRO TYPE: 同步类型	选择了情景预设后选择同步待机状态及类型。	0 Off: 关闭（不待机） 1 Normal: 从待机到通常的型 2 Variation: 从待机到变奏型 3 Intro: 从待机到前奏型
2	DRUM ON/OFF: 鼓音开 / 关	打开或关闭鼓音声部（第 CN-20 页）。	OFF: 关闭声部。 ON: 打开声部。
3	PERC ON/OFF: 打击乐器开 / 关	打开或关闭打击乐器声部（第 CN-20 页）。	OFF: 关闭声部。 ON: 打开声部。
4	BASS ON/OFF: 贝司开 / 关	打开或关闭贝司声部（第 CN-20 页）。	OFF: 关闭声部。 ON: 打开声部。
5 - 9	CHORD1 - 5 ON/OFF: 和弦 1 - 5 开 / 关	打开或关闭和弦 1 至 5 声部（第 CN-20 页）。	OFF: 关闭各声部。 ON: 打开各声部。
10	INTRO CHORD: 前奏和弦	从大调（× 12 个音调）及小调（× 12 个音调）中选择前奏和弦。	C - B: 大调（C 至 B） Cm - Bm: 小调（Cm 至 Bm）
11	ENDING CHORD: 尾声和弦	从大调（× 12 个音调）及小调（× 12 个音调）中选择尾声和弦。	C - B: 大调（C 至 B） Cm - Bm: 小调（Cm 至 Bm）
12	AUTO FILL-IN: 自动间奏开 / 关	指定是否将间奏插入和弦进程的最后小节。	OFF: 不插入间奏 ON: 插入间奏
13	TIMING SET: 和弦进程变奏	此参数用于在正在编辑的和弦进程中追加不同的变奏。可用于与特定节奏的节拍的和弦进程进行匹配。 • 节奏中的节拍之外的和弦（步）将被舍去。	1 Normal: 照原样进行和弦进程的编辑操作。 2 Half: 将小节中的和弦时间减半。 3 Double: 将小节中的和弦时间加倍。 4 3/4: 将小节中的和弦时间乘以 3/4。 要与 6/8 拍节奏匹配时可选择此设定。 5 6/4: 将小节中的和弦时间乘以 3/2。 要与 6/4 拍节奏匹配时可选择此设定。

3. 所有编辑操作完成后，按 **32**（退出）钮返回编辑操作选择画面（第 CN-28 页）。

音色及节奏设置的登录

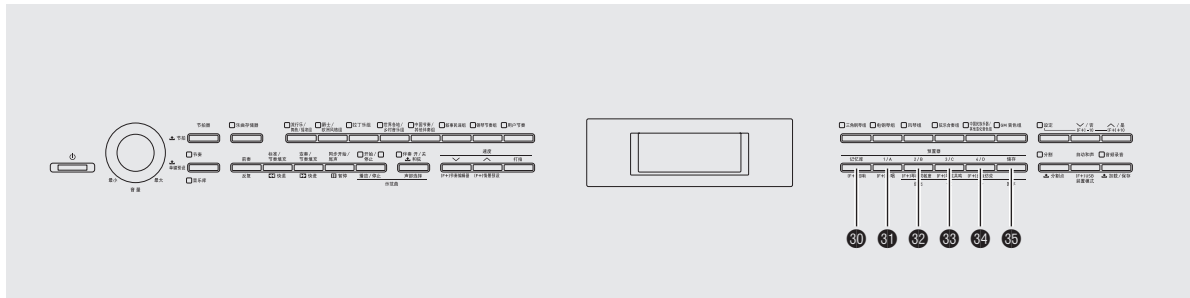

登录存储器用于保存数码钢琴的设置（音色、节奏等），以便需要时随时调用。登录存储器简化了连续改变音色及节奏的复杂操作。

登录存储器中最多同时可以保存 96 种设置。录音使用 **30**（记忆库）钮及 **31**（预置器 1）至 **34**（预置器 4）钮。

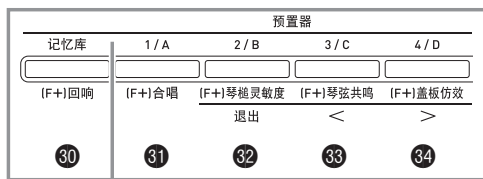

	1 区	2 区	3 区	4 区
1 库	设置 1-1	设置 1-2	设置 1-3	设置 1-4
2 库	设置 2-1	设置 2-2	设置 2-3	设置 2-4
.
24 库	设置 24-1	设置 24-2	设置 24-3	设置 24-4

- 按 **30**（记忆库）钮可从 1 到 24 循环选换库编号。
- 按 **31** 至 **34** 的按钮选择当前所选库中的相应区。

设置 8-2 的数据

音色设定
 键盘音色: 014 拨弦古钢琴 (HARPSICHORD)
 亮度: 2
 回响: 1 室内
 合唱: 关
 .
 .
 自动伴奏设定
 节奏: 005 流行摇滚 (POP ROCK)
 速度: 180
 伴奏音量: 20
 .
 .

■ 登录数据的种类

- 音色设定
 - 音色编号（主，叠加，分割）
 - 叠加开 / 关
 - 叠加平衡
 - 分割开 / 关
 - 分割点
 - 八度移位
 - 亮度
 - 回响
 - 合唱
 - 移调
 - 触键感应
 - 弯音范围

● 自动伴奏设定 (仅 1 区至 4 区)

- 节奏编号
- 伴奏开 / 关
- 和弦指法模式
- 同步待机
- 速度
- 自动伴奏的音量
- 自动和声

登录数据的保存

1. 以要保存的音色、节奏及其他设定配置数码钢琴。
2. 按 **30** (记忆库) 钮选择要保存登录的库。

例如: 4 库



3. 然后, 在按住 **35** (储存) 钮的同时, 用 **31** 至 **34** 钮选择区。
数据将被保存在您指定的库及区中。

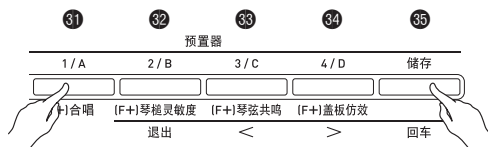

例如: 4 库, 1 区



登录的调用

1. 按 **30** (记忆库) 钮选择含有您要调用的设置的库。

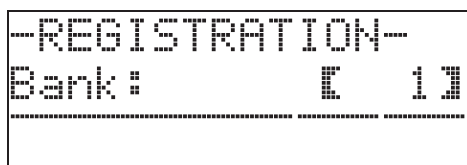
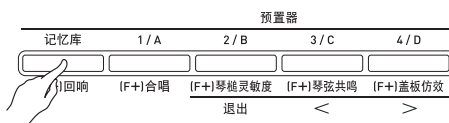

2. 用 **31** 至 **34** 的按钮选择您要调用的设置所在的区。

此操作调出登录存储器中的设置, 并自动相应配置数码钢琴的设定。

例如: 调用 4 库 1 区中的登录数据时



■ 如何在外接设备上保存登录数据

有关如何向电脑传送采样数据进行保存的详情请参阅“电脑的连接”(第 CN-54 页)。

键盘弹奏的录音

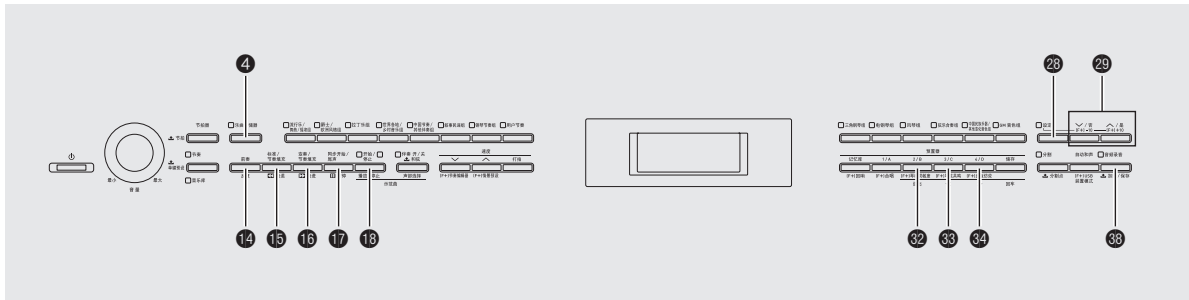

您可以使用乐曲录音器在内置乐曲存储器中录音您在数码钢琴上的弹奏。乐曲可分割为几个声部（乐器，左右手等），各声部可分别录音。甚至可以用“插入录音法”编辑已录音的特定部分。当市卖 U 盘插在数码钢琴的 U 盘端口中时，音频数据被录音到 U 盘中，或从 U 盘播放（音频录音器）。

如何向内置乐曲存储器（乐曲录音器）录音

下面介绍录音或播放一首录音存储器乐曲的操作步骤。

1. 按 ④（乐曲存储器）钮两次使其灯闪动。

此时数码钢琴打开乐曲录音器并进入录音模式。

- 按 ④（乐曲存储器）钮如下所示循环选择模式。

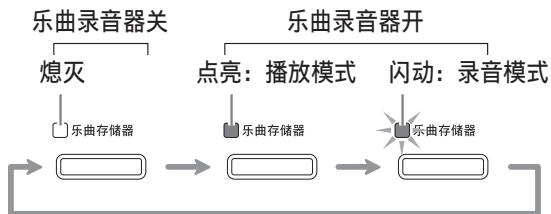

2. 配置要使用的音色、节奏及其他设定。

- 您在此处配置的设置将成为录音乐曲数据的一部分。
- 有关录音乐曲数据所含内容的详情，请参阅“系统音轨”一节（第 CN-36 页）。

3. 在键盘上尝试弹奏。

您进行弹奏时录音便会随之开始。

- 若播放自动伴奏，则自动伴奏也将被录音。

4. 完成后按 ⑱（开始 / 停止）钮。

④（乐曲存储器）灯将闪动后点亮，表示已进入播放模式。

- 若您正在使用自动伴奏，则按 ⑰（尾声）钮也可结束录音。

点亮：播放模式



5. 要播放录音时，请再次按 ⑱（开始 / 停止）。

- 每次按 ⑱ 将开始或停止播放。

6. 要退出乐曲录音器时，请再次按 **4**（乐曲存储器）钮使其灯熄灭。

熄灭：乐曲录音器关



注

- 录音存储器容量为每首乐曲约10,000个音符。当剩余容量在100个音符以下时，**4**（乐曲存储器）钮灯将高速闪动。存储器存满时录音将自动停止。
- 播放过程中的反复、快退、快进、暂停及速度调节操作与播放用户乐曲时相同。有关详情请参阅“如何播放从外部音源载入的乐曲”一节（第CN-24页）。
- 通过按**4**（乐曲存储器）钮进入播放模式后按**18**（开始/停止）可随时播放当前保存在录音存储器中的乐曲。

重要!

- 新录音将取代（删除）以前的录音内容。
- 若录音过程中数码钢琴断电，则至此为止的录音都将丢失。请小心，不要在录音过程中让钢琴意外断电。

多首乐曲的录音或播放

存储器中最多能录音五首乐曲（编号1至5）。之后，您可以选择指定的乐曲进行播放。

1. 用**4**（乐曲存储器）钮循环选换乐曲录音器模式，直到乐曲存储器钮上方的灯点亮。此表示已进入乐曲录音器播放模式。

点亮：播放模式



2. 在按住**23**（设定）钮的同时，按**4**（乐曲存储器）钮。

乐曲选择画面出现。

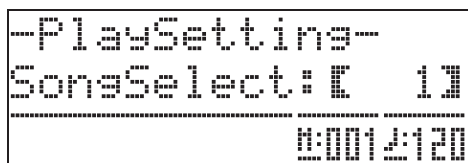

3. 使用**29**（ \vee ， \wedge ）钮选择所需要的乐曲编号。
4. 按**32**（退出）钮退出乐曲选择画面。
5. 要录音到当前所选乐曲中时，请按**4**（乐曲存储器）钮。要播放当前选择的乐曲时，请按**18**（开始/停止）钮。
6. 若您正在进行录音，请从“如何向内置乐曲存储器（乐曲录音器）录音”（第CN-34页）下的第2步开始继续操作。

如何向特定音轨（声部）录音

您可以对特定乐器、左手或右手，或乐曲的其他部分分别进行录音，然后再最终将其合编为一首乐曲。

■ 什么是音轨？

“音轨”是指一首乐曲的独立录音部分。本数码钢琴的乐曲录音器共有 17 个音轨，其中之一为如下所述的系统音轨。

● 系统音轨

除在键盘上弹奏的音符及其他操作数据之外，系统音轨还保存有乐曲的多种设置资讯，其中包括叠加开/关、分割开/关、速度、自动伴奏设定、回响开/关等。当您如“如何向内置乐曲存储器（乐曲录音器）录音”（第 CN-34 页）及“多首乐曲的录音或播放”（第 CN-35 页）各节所述向录音存储器录制一首单轨乐曲时，所有数据都录制在系统音轨上。

● 音轨 01 至 16

这些音轨可用于录制音符、弯音轮及踏板操作、以及键盘音色设定。这些音轨可与系统音轨相互组合，产生最终的乐曲。

■ 有效的音轨数据

下面介绍能录制在各音轨上的数据。

系统音轨，音轨 01 至 16

键盘音符，键盘音色设定（主音色），踏板及弯音轮操作

仅系统音轨

叠加，分割，八度移位，回响，合唱，速度，自动伴奏演奏，自动和声，单键预设，情景预设*1，登录*1*2

*1 仅调用

*2 录音数据的自动伴奏音量及移调设定不在录音数据之内。

1. 将第一声部录音到系统音轨。

- 使用“如何向内置乐曲存储器（乐曲录音器）录音”（第 CN-34 页）或“多首乐曲的录音或播放”（第 CN-35 页）下的操作步骤对系统音轨进行录音。

2. 用 **4**（乐曲存储器）钮循环选换乐曲录音器模式，直到乐曲存储器钮上方的灯闪动。此表示已进入乐曲录音器录音模式。

闪动：录音模式



3. 在按住 **23**（设定）钮的同时，按 **4**（乐曲存储器）钮。

音轨选择画面出现。

用 **29**（ \vee ， \wedge ）钮选择下一个要录音的音轨（T01 至 T16）。

选择了音轨后，按 **32**（退出）钮退出音轨选择画面。

音轨名	显示屏
系统音轨	Sys
音轨 01 至 16	T01 至 T16



4. 选择要录制到该音轨的部分的音色。
5. 按 **18**（开始 / 停止）钮。
此时系统音轨的播放及对目前所选音轨的录音开始。请随系统音轨的播放弹奏要录音在目前所选音轨上的乐曲。
6. 要停止录音时，请再次按 **18**（开始 / 停止）钮。
钢琴进入播放模式。要播放刚录音的音轨时，再次按 **18**（开始 / 停止）钮。每次按 **18**（开始 / 停止）将开始或停止播放。
 - 使用下述操作步骤可打开（可播放）或关闭（不可播放）特定的音轨。此功能使您可以在对新音轨进行录音时只听到所需要的音轨的内容。
 - (1) 在按住 **28**（设定）钮的同时，按 **4**（乐曲存储器）钮。
乐曲选择画面出现。
 - (2) 按 **34**（>）钮一次。
音轨开 / 关画面出现。
 - (3) 用 **29**（∨，∧）钮选择所需要的音轨，然后按 **35**（回车）钮打开或关闭。
7. 根据需要反复执行第 2 至第 6 步操作对其他音轨进行录音。

如何删除用乐曲录音器录音的数据

用乐曲录音器录音的演奏数据可以一首乐曲一首乐曲地删除。您还可以从乐曲中删除特定音轨。

乐曲存储器乐曲的删除

1. 用 **4**（乐曲存储器）钮循环选换乐曲录音器模式，直到乐曲存储器钮上方的灯点亮。此表示已进入乐曲录音器播放模式。

点亮：播放模式



2. 在按住 **28**（设定）钮的同时，按 **4**（乐曲存储器）钮。
乐曲存储器乐曲选择画面出现。
3. 按 **29**（∨，∧）钮选择要删除的录音器乐曲。
4. 按住 **4**（乐曲存储器）钮直到“Sure?”信息出现在画面上。
5. 按 **29**（是）钮删除录音器乐曲。
 - 要取消删除操作时，请按 **29**（否）钮。

特定音轨的删除

1. 执行“乐曲存储器乐曲的删除”一节中第 1 至第 3 步的操作，选择含有您要删除的音轨的乐曲存储器乐曲。
2. 按 **34** (>) 钮。
音轨选择画面出现。
3. 用 **29** (∨, ^) 钮选择要删除的音轨。
4. 按住 **4** (乐曲存储器) 钮直到“Sure?” 信息出现在画面上。
5. 按 **29** (是) 钮删除音轨。
• 要取消删除操作时，请按 **29** (否) 钮。

录音器乐曲的部分再录音 (插入录音)

使用插入录音功能可以对录音器乐曲的特定部分重新进行录音，对该部分进行改进或更正。

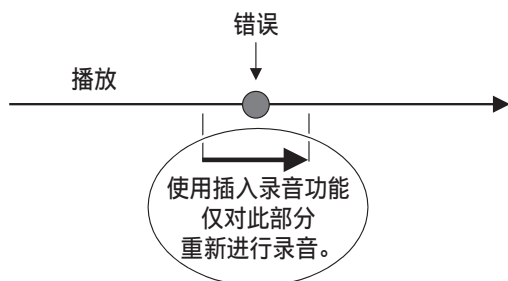

1. 进入乐曲录音器的录音模式，并选择含有要重新录音的段落的音轨。
• 请参阅“如何向特定音轨（声部）录音”（第 CN-36 页）下的第 3 步。
2. 按住 **4** (乐曲存储器) 钮直到插入录音画面出现在显示屏上。

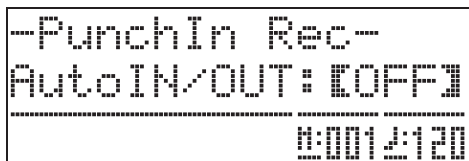

3. 按 **18** (开始 / 停止) 钮。
所选音轨将开始播放。
4. 当播放到达要重新录音的点时，弹奏音符并执行其他操作。
插入录音自动开始，并一直持续到下述第 5 步。
• 下列任何操作也将使插入录音开始。踏板或弯音轮操作；按 **4** (乐曲存储器) 钮；*1 改变音色设定；改变节奏或速度设定 *2
*1 要开始没有音符输入或设定变更的插入录音时请按 **4** (乐曲存储器) 钮。
*2 仅系统音轨
• 在插入播放过程中，您可以进行 **15** (快退)、**16** (快进) 及 **17** (暂停) 钮的操作，更快地跳到要重新录音的区段。
5. 要停止插入录音时，请再次按 **18** (开始 / 停止) 钮。
从您按 **18** (开始 / 停止) 钮时的点开始，音轨中后面的所有内容都被原样保留。
• 若您要删除音轨中使用插入录音功能重新录音部分之后的所有数据，请在上述操作中按 **4** (乐曲存储器) 钮，而非 **18** (开始 / 停止) 钮。
• 要取消插入录音并保留原（未经编辑的）音轨数据时，请按住 **4** (乐曲存储器) 钮直到退出插入录音画面。

插入录音位置的指定（自动插入录音）

使用下述操作步骤可以为插入录音指定一个特定范围。

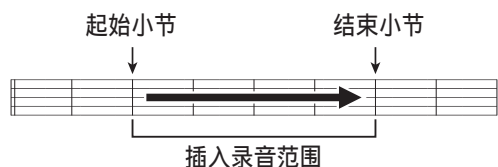

1. 进入乐曲录音器的录音模式。

- 在按住 26（设定）钮的同时，按 4（乐曲存储器）钮。录音设置画面出现。

2. 用 33（<）及 34（>）钮显示“AutoPu.IN”，然后用 29（∨，∧）钮选择开始小节。

3. 用 33（<）及 34（>）钮显示“AutoPu.OUT”，然后用 29（∨，∧）钮选择结束小节。

- 选择了起始及结束小节，按 32（退出）钮退出录音设置画面。

4. 选择含有要重新录音的小节范围的音轨。

- 请参阅“录音器乐曲的部分再录音（插入录音）”（第 CN-38 页）下的第 3 步。

5. 按 29（∧）钮启用自动插入录音功能。

6. 按 18（开始/停止）钮开始播放。

- 插入录音将自动从起始小节开始并在结束小节停止。
- 弹奏音符及执行其他操作。

■ 如何对小于一小节的区进行插入录音

用下述操作步骤指定要进行插入录音的含有小节一部分的区域。

例如：要对第 2 小节的第 3 拍至第 4 小节的第 1 拍重新录音时

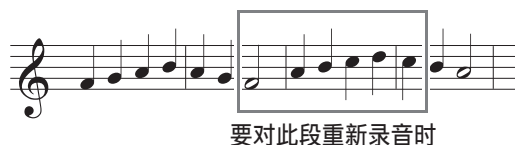

1. 开始播放含有要重新录音的区段的乐曲。

2. 当乐曲进行到您要重新录音的区域的开头时，按 14（反复）钮。

3. 当乐曲进行到您要重新录音的区域的结尾时，再次按 14（反复）钮。

4. 按 18（开始/停止）钮停止播放。

5. 进入乐曲录音器的录音模式，并选择含有要重新录音的段落的音轨。

- 有关选择音轨的说明，请参阅“如何向特定音轨（声部）录音”（第 CN-36 页）中的第 3 步。

6. 按住 4（乐曲存储器）钮直到插入录音画面出现在显示屏上。

7. 按 29（∧）钮启用自动插入录音功能。

8. 用 14（反复）钮打开反复。

9. 按 18（开始/停止）钮。

从上述第 2 步中您指定的位置（开始点）之前的小节起始插入播放开始。

- 插入录音在播放到达开始点时自动开始并在播放到达您在第 3 步指定的位置（结尾点）时自动结束。

如何向 U 盘录音（音频录音器）

在数码钢琴上的任何演奏都会被作为音频数据（WAV 文件 *）录音在 U 盘上。若在播放乐曲存储器中保存的数据的同时，您在数码钢琴上随着弹奏，则存储器播放与您的键盘弹奏都将被录音在 U 盘上。

* 线性 PCM，16 比特，44.1 kHz，立体声

录音容量

- 99 个文件（01 号至 99 号）
- 每个文件的最长录音时间约为 25 分钟。

录音数据

- 在数码钢琴上的任何演奏都被录音。
- 不能进行单个的声部录音。

录音数据的储存

每次在 U 盘上录音新的音频数据时，新文件自动被命名为新文件名，不会覆盖现有的数据。

数码钢琴演奏的录音（音频录音器）

准备

- 在使用之前必须在数码钢琴上格式化 U 盘。有关详情请参阅第 CN-46 页上的“U 盘”一节。

1. 在数码钢琴的 U 盘端口中插入 U 盘。

- 在有 U 盘插入的情况下，当您进行 U 盘操作或打开数码钢琴的电源时，数码钢琴最初需要进行“绑定”操作，为与 U 盘的数据交换做准备。绑定操作进行过程中，数码钢琴暂时无法操作。绑定操作进行过程中，“Media Mounting”信息出现，或“*****”在画面上闪动。绑定 U 盘需要 10 至 20 秒钟甚至更长的时间。绑定操作进行过程中不要在数码钢琴上进行任何操作。每次插入数码钢琴时，U 盘都需要绑定。

2. 按 38（音频录音）钮数次，直到其灯开始闪动（表示音频录音待机状态）。

- 第一次按 38（音频录音）钮可能会使“Media Mounting”信息出现在数码钢琴的画面上。如果这种情况发生，请等到画面返回通常状态。之后，再次按 38（音频录音）钮，直到其灯开始闪动。

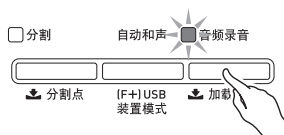

3. 在键盘上开始弹奏。

- 此时向 U 盘的录音开始。录音开始后“A.Rec Start”信息出现在画面上数秒钟。

注

- 在音频录音钮灯点亮或闪动时，不要从 U 盘端口中取出 U 盘。否则会中断录音并可能损坏数据。

4. 要停止录音时，请按 38（音频录音）钮。

- 按下后，音频录音钮灯将闪动片刻，然后停止闪动并点亮，通知您音频录音已完毕。音频录音钮灯闪动过程中不要进行下列操作。
- 此时按 18（播放 / 停止）钮可重放刚刚的录音。要停止播放时，请按 18（播放 / 停止）钮。
- 要继续进行音频录音时，请按 38（音频录音）钮使其灯闪动。要退出音频录音时，请按 38（音频录音）钮两次使其灯熄灭。

如何在乐曲存储器中录音的数据播放的同时录音数码钢琴的弹奏（音频录音器）

1. 按 4（乐曲存储器）钮。

- 此时乐曲存储器钮灯点亮。



2. 按 **38**（音频录音）钮数次，直到其灯开始闪动（表示音频录音待机状态）。

- 第一次按 **38**（音频录音）钮可能会使“Media Mounting”信息出现在数码钢琴的画面上。如果这种情况发生，请等到画面返回通常状态。之后，再次按 **38**（音频录音）钮，直到其灯开始闪动。

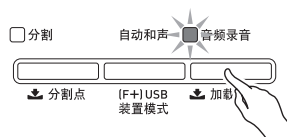

3. 按 **18**（播放/停止）钮。

- 乐曲存储器中的内容开始播放。在数码钢琴上跟随弹奏。

4. 要停止录音时，请按 **38**（音频录音）钮。

- 按下后，音频录音钮灯将闪动片刻，然后停止闪动并点亮，通知您音频录音已完毕。音频录音钮灯闪动过程中不要进行下列操作。
- 要继续进行音频录音时，请按 **38**（音频录音）钮使其灯闪动。要退出音频录音时，请按 **38**（音频录音）钮两次使其灯熄灭。

如何播放 U 盘上的录音数据

1. 按 **38**（音频录音）钮。

- 如果您要在录音后立即播放录音数据，则不需要上步操作（因为音频录音钮灯已点亮）。
- 此时音频录音钮灯点亮。

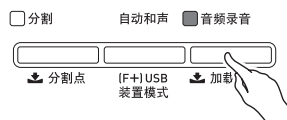

2. 在按住 **28**（设定）钮的同时，按 **38**（音频录音）钮。

音频数据选择画面出现。

3. 用 **29**（ \vee ， \wedge ）钮选择乐曲。

- 按 **29**（ \vee ）钮可按从新（最新录音的）至旧的顺序选换录音乐曲。
- 按 **29**（ \wedge ）钮则按从旧至新的顺序选换。

4. 按 **32**（退出）钮。

5. 按 **18**（播放/停止）钮。

6. 要停止乐曲的播放时，请再次按 **18**（播放/停止）钮。

- 要退出音频录音器时，请按 **38**（音频录音）钮。此时音频录音钮上方的灯熄灭。

如何从 U 盘删除音频文件

一次只能删除一个文件。

重要!

- 下述操作步骤删除所选音轨中的所有数据。请注意，删除操作不能撤销。在执行下述操作之前，必须检查确认您已不再需要数码钢琴存储器中的数据。

1. 按 **38**（音频录音）钮。

- 此时音频录音钮灯点亮。

2. 在按住 **28**（设定）钮的同时，按 **38**（音频录音）钮。

音频文件选择画面出现。

3. 用 **29**（ \vee ， \wedge ）钮选择要删除的乐曲。

- 按 **29**（ \vee ）钮可按从新（最新录音的）至旧的顺序选换录音乐曲。
- 按 **29**（ \wedge ）钮则按从旧至新的顺序选换。

4. 按住 **38**（音频录音）钮直到“Sure?”信息出现在画面上。

5. 要删除数据时，按 **29**（是）钮。

所选音频录音器数据被删除。

- 要取消删除操作时，请按 **29**（否）钮。

注

- 您删除的文件的文件编号不再被使用。录音新文件将使用最后录音到 U 盘的文件之后的文件编号。

其他设定

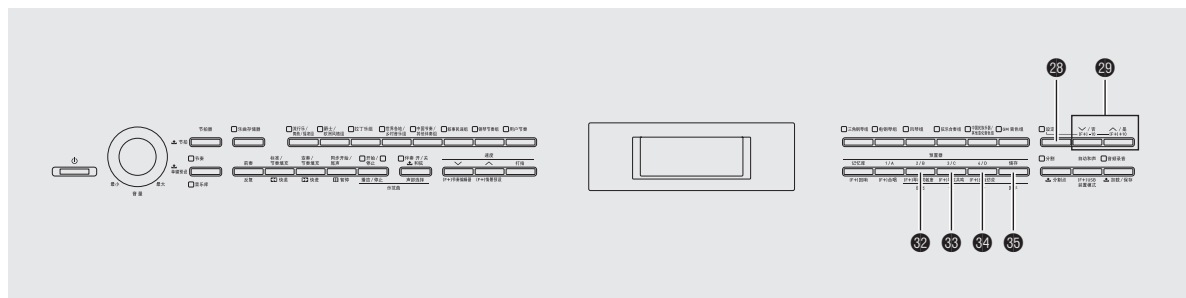

本节介绍的设定用于调节键盘的音调及触键感应，配置踏板和 MIDI 设定，以及配置其他参数，以使数码钢琴能适应您的特定需要。

设定的配置

1. 按 28 (设定) 钮。

设定灯点亮时设定画面出现在显示屏上。(参照下表。)

-FUNCTION-	
Transpose:	[00]
	0:0012:120
参数或组	设定

2. 用 33 (<) 及 34 (>) 钮选择下表所示参数之一 (1 至 8)。

- 参数 4 至 8 实际上是参数组。选择了组之后，按 35 (回车) 钮，然后用 33 (<) 及 34 (>) 钮选择您需要的参数。
- 按 28 (设定) 钮后按捷径钮能直接访问参数，而不需要通过菜单。有关各参数对应的捷径钮的资讯，请参阅下表中的“捷径钮”栏。

3. 用 29 (∨, ∧) 钮改变当前所选参数的设定。

- 要返回功能画面时，请按 32 (退出) 或 28 (设定) 钮。

注

- 在第 3 步中在按住 28 (设定) 钮的同时按 29 (∨, ∧) 钮能以 10 为单位选换设定。
- 在改变音色编号、节奏编号及其他可选换的设定时，还可以使用 28 (设定) 钮进行快速选换。
- 在按住 28 (设定) 钮的同时按 29 (∨, ∧) 钮可高速选换。先松开 28 (设定) 钮会导致另一个设定被意外改变。

编号	参数	显示的名称	说明	设定	捷径钮*
1	键盘音调 (移调)	Transpose	以半音为单位调节键盘的音调。	-12 至 00 至 12 个半音	22
2	键盘微调音 (调音)	Tune	从标准音高的 A4 = 440.0 Hz, 以 0.1 Hz 为单位升高或降低数码钢琴的全体音高。	415.5 Hz 至 440.0 Hz 至 465.9 Hz	23
3	键盘触感 (触键感应)	Touch	调节键盘的触键感应。	Off: 关 1: 轻按键也产生强音 2: 标准 3: 重按键也产生通常音	24
4	音量组	Volume			25
4-1	叠加音色的音量 (叠加平衡)	LayerBal.	在不改变键盘主音色音量的前提下调节叠加音色的音量。	-24 至 00 至 24	-
4-2	自动伴奏的音量	AccompVol.	在不改变键盘音色音量的前提下调节自动伴奏的音量。	00 至 42	28 - 13*
4-3	乐曲音量	SongVol.	在不改变键盘音色音量的前提下调节用户乐曲播放的音量。	00 至 42	28 - 13*
4-4	节拍器的音量	MetroVol.	参阅第 CN-13 页。	00 至 42	28 - 3*
5	音律 / 音效组	Tmpr/Effect			26
5-1	音律	Temper.	将键盘和自动伴奏的音律, 从标准的平均律改变为更适合演奏古典等音乐的其他音律。 音律画面显示过程中, 按键盘琴键可将被按的琴键设定为音律的根音。	< 音律 > 00: Equal / 01: Pure Major / 02: Pure Minor / 03: Pythagorean / 04: Kirnberger 3 / 05: Werckmeister / 06: Mean-Tone / 07: Rast / 08: Bayati / 09: Hijaz / 10: Saba / 11: Dashti / 12: Chahargah / 13: Segah / 14: Gurjari Todi / 15: Chandrakauns / 16: Charukeshi < 贝司音符 > C 至 B (12 种)	-
5-2	伴奏音律	AccompTmpr	关闭此设定以标准的平均律 (00: Equal) 播放自动伴奏型, 无论用音律参数 (5-1) 选择的音律设定为何。	关, 开	-
5-3	伸展调音	Stretch	伸展调音通过提高高音符并平滑低音符来进行。关闭此设定可使演奏以通常的 (非伸展) 音调进行。	关, 开	-
5-4	亮度	Brilliance	参阅第 CN-10 页。	-3 至 0 至 3	-

* 此栏中的 28 - 13 表示, “在按住 28 的同时, 按 13。”

编号	参数	显示的名称	说明	设定	捷径钮*
5-5	八度移位	OctShift	参阅第 CN-9 页。	U1: -2 至 0 至 2 U2: -2 至 0 至 2 L1: -2 至 0 至 2	28 - 22*
5-6	双钢琴模式	Duet	参阅第 CN-13 页。	关, 开	28 - 36*
6	乐曲播放 / U 盘组	Play/Media			38
6-1	预计数	PreCount	打开此设定可在开始播放用户乐曲或 U 盘上的乐曲之前让钢琴打拍计数。	关, 开	-
6-2	乐曲反复	SongRepeat	打开此设定将反复播放用户乐曲或 U 盘上的乐曲。	关, 开	28 - 14*
6-3	U 盘的格式化	MediaFormat	参阅第 CN-48 页。	-	-
6-4	U 盘的文件删除	FileDelete	参阅第 CN-50 页。	-	-
6-5	U 盘的文件更名	FileRename	参阅第 CN-51 页。	-	-
7	MIDI 组	MIDI			27
7-1	键盘频道	KeyboardCh	选择键盘频道, 此频道用于向外接装置传送与数码钢琴的键盘弹奏相应的 MIDI 数据。	01 至 16	-
7-2	伴奏 MIDI 输出	AccompOut	要向外接装置传送与自动伴奏相应的 MIDI 数据时请打开此设定。	关, 开	-
7-3	MIDI 输入和弦判断	ChordJudge	选择当接收到自动伴奏和弦键盘的 MIDI 音符开信息时是否进行和弦输入。	关, 开	-
7-4	本机控制	LocalCtrl	要将在键盘上弹奏的音符传送到外接装置, 而不在数码钢琴的扬声器上输出时请关闭此设定。	关, 开	-

* 此栏中的 28 - 13 表示, “在按住 28 的同时, 按 13。”

编号	参数	显示的名称	说明	设定	捷径钮*
8	其他参数组	General			⑩
8-1	显示屏对比度	Contrast	调节数码钢琴显示屏的对比度。	00 至 26	-
8-2	面板锁	PanelLock	要锁定数码钢琴的控制面板以防止非法或意外操作时可打开此设定。 • 此设定在双钢琴模式中时，在使用乐曲存储器时或在自动伴奏、乐曲或节拍器正在演奏时无效。	关，开	-
8-3	设定的备份	BackUp	此设定从关闭切换到开时，数码钢琴正在使用的各种设定将被保存，并且在下次数码钢琴开机时复原这些设定。 • 此操作在双钢琴模式中时，在使用乐曲存储器时或在自动伴奏、乐曲或节拍器正在演奏时无效。	关，开	-
8-4	自动关机	AutoPower	指定是启用 (on) 还是禁用 (off) 自动关机功能 (第 CN-6 页)。即使此设定选择为“on”时，通过按住 ⑫ (设定) 钮的同时按 ① (⏻) 钮打开数码钢琴的电源也能暂时解除自动关机功能。	关，开	-
8-5	弯音范围	BendRange	指定当弯音轮上下转到底时产生的弯音效果。	00 至 12 个半音	-
8-6	语言 (音色及节奏名显示)	Language	选择英语或简体中文显示预设音色、节奏名及乐曲名。 • 用户乐曲名和节奏名只能以英文字母显示。 • 在 U 盘模式中只显示英文字符。	chn:简体中文 eng:英文	-

* 此栏中的 ⑫ - ⑬ 表示，“在按住 ⑫ 的同时，按 ⑬。”

U 盘

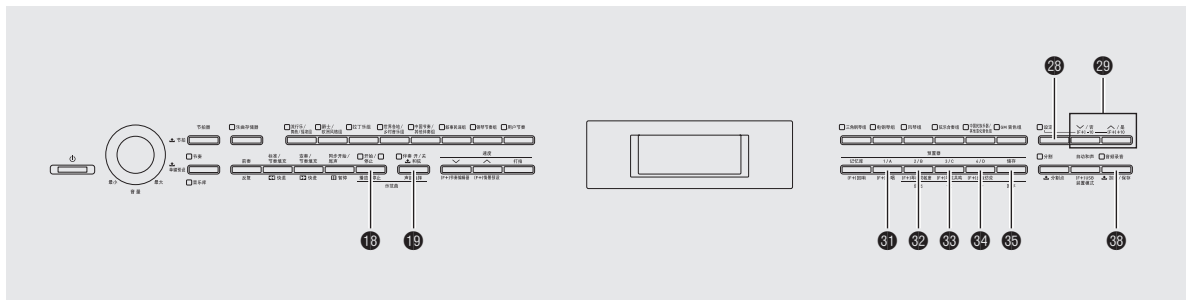

在数码钢琴上能进行下列 U 盘操作。

- U 盘格式化
- 在 U 盘上保存数据。
 - 用数码钢琴的乐曲录音器功能录音的乐曲数据在 U 盘上保存为 MIDI 文件 (SMF 格式 0)。
 - 电脑上的标准音频数据 (WAV 文件) 也可以保存到 U 盘上并在数码钢琴上播放。
 - 数码钢琴的演奏能直接录音在 U 盘上。有关详情请参阅“如何向 U 盘录音 (音频录音器)” (第 CN-40 页)。
 - 将编辑后的自动伴奏数据保存在 U 盘上。
- 如何向数码钢琴的存储器载入 U 盘上的数据
 - 保存在 U 盘上的 MIDI 文件及 CASIO 格式文件可以作为用户乐曲 (第 CN-24 页) 载入数码钢琴中。
- 从 U 盘上删除数据。
- 轻松播放 U 盘上的乐曲数据

■ 数据的种类

数据种类	说明 (文件扩展名)	可使用的操作	
		保存至 U 盘	从 U 盘载入
用户节奏 (第 CN-19 页)	用本数码钢琴编辑的自动伴奏数据 (AC7)	○	○
用户乐曲 (第 CN-24 页)	下列两种音乐数据之一 1. 卡西欧格式数据 (CM2) 2. 标准 MIDI 文件 (MID) SMF 格式 0 或格式 1	-	○
用户情景预设 (第 CN-28 页)	在本数码钢琴上编辑的情景预设数据 (MPS)	○	○
乐曲存储器乐曲 (第 CN-34 页)	在本数码钢琴上录音的乐曲数据 (CSR)	○*	○
登录 (第 CN-32 页)	音色及节奏设置的设定 (CR6)	○	○

* 可作为标准 MIDI 文件 (SMF 格式 0) 保存。

如何在 U 盘上保存标准音频数据 (WAV 文件)

用数码钢琴的音频录音器功能进行录音操作，将在 U 盘上建立一个名为 AUDIO 的文件夹。WAV 文件保存在 AUDIO 文件夹中，文件名自动被分配为 TAKE01.WAV 至 TAKE99.WAV。您也可以在电脑上插入 U 盘，并将音频数据 (WAV) 文件改名为 “TAKEXX.WAV” * 格式，然后移动到 AUDIO 文件夹中。就可以在数码钢琴上播放了。

* XX = 01 至 99

U 盘与 U 盘端口使用须知

重要!

- 必须遵守 U 盘附带文件中的注意事项。
- 不要在下述情况下使用 U 盘。这些情况会使 U 盘上保存的数据受到损坏。
 - 在高温、高湿或有腐蚀性气体的地方
 - 有强静电及数字噪音的地方
- 在向 U 盘写入数据或从 U 盘载入数据时切勿取出 U 盘。否则会损坏 U 盘上的数据并损坏 U 盘端口。
- 切勿在 U 盘端口中插入 U 盘之外的任何物品。否则有发生故障的危险。
- 长时间使用后 U 盘会变热。此为正常现象，并不表示发生了故障。
- 从您的手上或从 U 盘传导到 U 盘端口上的静电会使数码钢琴发生故障。这种情况发生时，请关闭数码钢琴的电源后再重新打开。

版权

您可以个人使用录音。未经版权所有者的许可，音频或音乐格式文件的任何复制都被版权法及国际公约严格禁止。同时，将这种文件在互联网上公开或分发给第三方也被版权法及国际公约严格禁止，无论这种行为是否进行了补偿。卡西欧（中国）贸易有限公司对于本数码钢琴的违反版权法的任何使用行为不负任何形式的责任。

如何在数码钢琴上插入或取出U盘

重要!

- 切勿在U盘端口中插入U盘之外的任何其他装置。
- 在有U盘插入的情况下，当您进行U盘操作或打开数码钢琴的电源时，数码钢琴最初需要进行“绑定”操作，为与U盘的数据交换做准备。绑定操作进行过程中，数码钢琴暂时无法操作。绑定操作进行过程中，“Media Mounting”信息出现，或“*****”在画面上闪动。绑定U盘需要10至20秒钟甚至更长的时间。绑定操作进行过程中不要在数码钢琴上进行任何操作。每次插入数码钢琴时，U盘都需要绑定。

■ 如何插入U盘

1. 如下图所示，在数码钢琴的U盘端口中插入U盘。
 - 请小心地将U盘按到底。插入U盘时不要用蛮力。

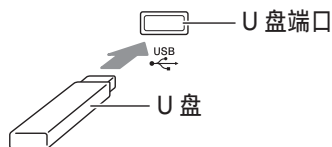

■ 如何取出U盘

1. 检查并确认没有数据交换操作正在进行，然后垂直拉出U盘。

U盘的格式化

重要!

- 在首次使用之前必须在数码钢琴上格式化U盘。
- 在格式化U盘之前，必须首先确认上面没有任何有用的数据。
- 由本数码钢琴进行的格式化是一种“快速格式化”。若您要完全删除U盘上的所有数据，请在电脑或一些其他设备上进行搜索格式化。

< 可使用的U盘 >

本数码钢琴支持 FAT32 格式的 U 盘。若您的 U 盘被格式化为其他的文件系统，请使用 Windows 的格式化功能将其重新格式化为 FAT32。不要使用快速格式化。

1. 在数码钢琴的U盘端口中插入要格式化的U盘。
2. 按 **28** (设定) 钮。
3. 按 **38** (音频录音) 钮。
4. 按 **34** (>) 钮进入“MediaFormat”画面。
5. 按 **35** (回车) 钮。
确认信息“SURE?”出现在画面上。
 - 若要取消格式化操作，请按 **29** (否) 钮或 **32** (退出) 钮。
6. 按 **29** (是) 钮。
 - 格式化操作进行过程中，“Please Wait”信息将停留在画面上。此信息显示过程中不要在数码钢琴上执行任何操作。格式化完毕后“Complete”将出现在画面上。

如何在 U 盘上保存数码钢琴的数据

要将数码钢琴的数据保存在 U 盘上时请执行下述操作。

- 乐曲录音器的乐曲可以变换为标准 MIDI 文件（SMF 格式 0）并保存。
- 用户乐曲（下载乐曲等）不能保存在 U 盘上。

1. 在数码钢琴的 U 盘端口中插入 U 盘。

2. 选择要保存到 U 盘上的数据。

要选择的数 据种类：*1	操作：
用户节奏	从用户节奏 001 至 010（第 CN-19 页）中进行选择。
用户情景预设	从情景预设 001 至 050（第 CN-28 页）中进行选择。
乐曲存储器乐曲	从录音器乐曲 1 至 5（第 CN-34 页）中进行选择。
登录*2	按 13 （节奏）钮使其旁边的节奏灯点亮。

*1 有关数据种类的详情请参阅第 CN-46 页。

*2 所有登录数据（24 个库 × 4 个区）都保存在一个文件中。

3. 按住 **38**（音频录音）钮直到所选数据的“LOAD”画面出现。

- 通过按 **32**（退出）钮可随时取消 LOAD/SAVE 操作。

4. 按 **34**（>）钮进入所选数据的“SAVE”画面。

- 若要将录音器乐曲保存为标准 MIDI 文件（SMF），请再次按 **34**（>）钮使“SMF”出现在画面的右侧。

5. 用 **29**（∨，∧）钮选择文件编号（01 至 99），数据保存到 U 盘时使用此编号。

- 显示在画面上时，文件编号为文件名*的最后两个字符。通过每次保存时在 01 到 99 的范围内改变此编号，可使相同类型的数据在 U 盘上最多保存 99 个文件。
* 文件名的前六个字符如下所示表示数据的种类。这些字符是固定的，不能改变。

数据种类	文件名 （** = 文件编号）
用户节奏	USRRHY**
用户情景预设	USRMP5**
乐曲存储器乐曲	RECSNG**
登录	REGIST**

6. 按 **35**（回车）钮。

- 保存操作进行过程中，“Please Wait”信息将停留在画面上。此信息显示过程中不要在数码钢琴上执行任何操作。数据保存完毕后“Complete”将出现在画面上。
- 若 U 盘上已存在名称相同的文件，询问您是否要用新数据覆盖文件的信息“Replace?”将出现。按 **29**（是）钮进行覆盖，或按 **29**（否）钮取消保存操作。

■ U 盘数据（文件）的保存位置

上述操作在 U 盘上的文件夹中保存数码钢琴的数据。数据保存的文件夹依数据的种类而不同。

数据种类	数据文件夹名
用户节奏	RHYTHMAC
用户乐曲	MUSICLIB
用户情景预设	MUSICPST
乐曲录音器的乐曲	RECORDER
登录	REGISTMR

- 在数码钢琴上格式化 U 盘时（第 CN-48 页），上述文件夹自动被建立。
- 请注意，不在文件夹之一中的文件都无法由本数码钢琴载入、删除或更名。文件夹之一内的任何子文件夹中保存的所有文件也无法调用、删除或播放。

如何从 U 盘向数码钢琴的存储器载入数据

使用下述操作步骤可以将数据从 U 盘载入数码钢琴的存储器中。

重要!

- 确认您要载入的数据在本说明书的前几节介绍的操作中记述的文件夹之一中。请注意，若将数据放入了仅限播放的音乐数据文件夹（如 PLAY 文件夹），则您无法将该文件载入数码钢琴的存储器中。

1. 在数码钢琴的 U 盘端口中插入 U 盘。
2. 选择要载入的数据。

要载入数据的种类 *	操作:
用户节奏	从用户节奏 001 至 010（第 CN-19 页）中进行选择。
用户乐曲	从用户乐曲 001 至 010（第 CN-24 页）中进行选择。
用户情景预设	从用户情景预设 001 至 050（第 CN-28 页）中进行选择。
乐曲录音器的乐曲	从录音器乐曲 1 至 5（第 CN-34 页）中进行选择。
登录	按 13 （节奏）钮使其旁边的节奏灯点亮。

*有关数据种类的详情请参阅第 CN-46 页。

3. 按住 **38**（音频录音）钮直到所选数据的“LOAD”画面出现。
 - 通过按 **32**（退出）钮可随时取消 LOAD/SAVE 操作。
4. 使用 **29**（ \vee ， \wedge ）钮选择所需要的文件。
5. 按 **35**（回车）钮。
 - 载入操作进行过程中，“Please Wait”信息将停留在画面上。此信息显示过程中不要在数码钢琴上执行任何操作。数据载入完毕后“Complete”将出现在画面上。
 - 若数码钢琴的存储器中已存在名称相同的文件，询问您是否要用新数据覆盖文件的信息（Replace?）将出现。按 **29**（是）钮进行覆盖，或按 **29**（否）钮取消载入操作。

如何从 U 盘上删除数据。

请使用下述操作步骤删除 U 盘上的数据（文件）。

1. 在数码钢琴的 U 盘端口中插入 U 盘。
2. 按 **23**（设定）钮。
3. 按 **38**（音频录音）钮。
4. 按 **34**（ $\>$ ）钮进入“FileDelete”画面。
5. 按 **35**（回车）钮。
用于选择删除数据的画面出现。
6. 使用 **29**（ \vee ， \wedge ）钮选择所需要的文件。
7. 按 **35**（回车）钮。
确认信息“SURE?”出现在画面上。
 - 若要取消删除操作，请按 **29**（否）钮或 **32**（退出）钮。
8. 按 **29**（是）钮。
 - 删除操作进行过程中，“Please Wait”信息将停留在画面上。此信息显示过程中不要在数码钢琴上执行任何操作。删除完毕后“Complete”将出现在画面上。

U 盘文件的的更名

要改变 U 盘上文件的文件名时请使用下述操作步骤。

1. 在数码钢琴的 U 盘端口中插入 U 盘。
2. 按 **28** (设定) 钮。
3. 按 **38** (音频录音) 钮。
4. 按 **34** (>) 钮进入“FileRename”画面。
5. 按 **35** (回车) 钮。
改变文件名的画面出现。
6. 使用 **29** (∨, ∧) 钮选择所需要的文件。
7. 用 **34** (>) 及 **33** (<) 钮将闪烁的光标移动到要改变的字符处, 然后用 **29** (∨, ∧) 钮改变字符。
• 下列为可以选择的字符。

0	1	2	3	4	5	6	7	8	9
A	B	C	D	E	F	G	H	I	J
K	L	M	N	O	P	Q	R	S	T
U	V	W	X	Y	Z	\$	&	-	'
()	-	^	{	}	@	~	`	

8. 文件名输入完毕后, 按 **35** (回车) 钮。
确认信息“SURE?”出现在画面上。
• 若要取消更名操作, 请按 **29** (否) 或 **32** (退出) 钮。
9. 按 **29** (是) 钮。
• 更名操作进行过程中, “Please Wait”信息将停留在画面上。此信息显示过程中不要在数码钢琴上执行任何操作。更名完毕后“Complete”将出现在画面上。

U 盘上乐曲的播放

使用下述操作步骤可以播放 U 盘上保存的用户乐曲 (第 CN-24 页), 而不需要将乐曲载入数码钢琴的存储器。

■ U 盘的文件夹

在数码钢琴上格式化 U 盘将在 U 盘上自动建立一个名为 PLAY 的文件夹。同时, PLAY 文件夹中自动建立名为 A、B、C 及 D 的四个文件夹。在 PLAY 文件夹下的四个文件夹之一中放入要在数码钢琴上播放的所有乐曲文件。利用这四个文件夹可以通过家庭成员、音乐流派或一些其他类别对音乐数据进行分组。使用 **31** 至 **34** 钮 (A 至 D) 可选择文件夹。

文件夹名	按钮分配
A	31 (A)
B	32 (B)
C	33 (C)
D	34 (D)

1. 请将要播放的音乐数据保存在 U 盘上的文件夹之一中。
2. 在数码钢琴的 U 盘端口中插入 U 盘。
3. 在按住 **28** (设定) 钮的同时, 按 **38** (音频录音) 钮。
4. 按文件夹选择钮 (**31** 至 **34**) 之一选择 U 盘上的文件夹 (文件夹 A 至文件夹 D)。
乐曲编号与乐曲名出现。
5. 使用 **29** (∨, ∧) 钮选择所需要的乐曲。
6. 按 **18** (播放 / 停止) 钮。
乐曲开始播放。
• 每次按 **18** (播放 / 停止) 将开始或停止播放。
• 快进、快退、速度变更及其他操作与播放数码钢琴存储器中的用户乐曲时相同。有关详情请参阅“如何播放从外部音源载入的乐曲”(第 CN-24 页)。

7. 要退出 U 盘播放模式时，请按住 **23**（设定）钮的同时按 **38**（音频录音）钮。

文件夹中所有乐曲的播放

使用下述操作步骤可选择 U 盘上四个文件夹之一并依顺序播放文件夹中的所有乐曲。

1. 在按住 **19**（声部选择）钮的同时，按 **18**（播放 / 停止）钮。
音色示范曲的播放开始（第 CN-22 页）。
2. 在按住 **28**（设定）钮的同时，按 **38**（音频录音）钮。
播放从音色示范曲进行到 U 盘乐曲。
 - 在播放过程中，可以用 **31** 至 **34** 钮（文件夹 A 至文件夹 D）将播放切换到另一个文件夹。
 - 要停止播放时，请按 **18**（开始 / 停止）钮。

错误信息

有问题发生时下列错误信息之一会出现在画面上。

- 要清除错误信息并返回通常的画面时，请按 **32** (退出) 钮。

显示信息	原因	对策
No Media	<ol style="list-style-type: none"> 1. U 盘未插在数码钢琴的 U 盘端口中。 2. 有些操作进行过程中取出了 U 盘。 3. U 盘在写保护状态。 4. U 盘中有防病毒软件。 	<ol style="list-style-type: none"> 1. 在 U 盘端口中正确插入 U 盘。 2. 任何操作进行过程中都不要取出 U 盘。 3. 取消 U 盘的保护。 4. 使用没有防病毒软件的 U 盘。
No File	“MUSICLIB” 文件夹中没有可载入的文件或 “AUDIO” 文件夹中没有可播放的文件。	将要载入的文件移动到 “MUSICLIB” 文件夹中，或将要播放的文件移动到 “AUDIO” 文件夹中 (第 CN-47 和 CN-49 页)。
No Data	要向 U 盘保存数据时却没有可保存的数据。	在进行保存操作之前进行一些录音。
Read Only	U 盘上已存在与您要使用的文件名相同的只读文件。	<ul style="list-style-type: none"> • 改变文件名后保存新的数据。 • 移除现有 U 盘文件的只读属性并用新文件覆盖。 • 使用其他的 U 盘。
Media Full	U 盘上没有足够的空间。	删除 U 盘上的一些文件，为新数据腾出空间 (第 CN-50 页)，或使用其他 U 盘。
File Full	<ol style="list-style-type: none"> 1. U 盘上的文件过多。 2. 在 “AUDIO” 文件夹中有名为 TAKE 99.WAV 的文件。 	<ol style="list-style-type: none"> 1. 删除 U 盘上的一些文件，为新数据腾出空间。 2. 删除 “AUDIO” 文件夹中的 WAV 文件。
Not SMF01	您试图播放 SMF 格式 2 的乐曲数据。	本数码钢琴只能播放格式 0 或格式 1 的 SMF。
Size Over	U 盘上的文件过大，无法播放。	本数码钢琴只能播放最大约 320 千字节的乐曲文件。
Wrong Data	<ol style="list-style-type: none"> 1. U 盘上的数据已损坏。 2. U 盘上含有本数码钢琴无法使用的数据。 	—
Convert	数码钢琴的存储器已没有足够的容量用于将乐曲录音器乐曲转换为 SMF 数据并保存到 U 盘上。	减小乐曲数据的大小。 例如： 删除不需要的任何音轨。
Format	<ol style="list-style-type: none"> 1. U 盘的格式与本数码钢琴不兼容。 2. U 盘已损坏。 	<ol style="list-style-type: none"> 1. 在数码钢琴上格式化 U 盘。 2. 使用其他的 U 盘。
Media R/W	U 盘已损坏。	使用其他的 U 盘。
File Name	您要为 U 盘上的文件更名的新文件名已被 U 盘的另一个文件使用。	更名为其他文件名。

电脑的连接

您可以连接数码钢琴与电脑并在其间交换 MIDI 数据。您演奏的数据可以从数码钢琴传送到电脑上正在运行的市卖音乐软件中，或将 MIDI 数据从电脑传送到数码钢琴进行播放。

电脑系统的最低要求

要传送和接收 MIDI 数据，电脑系统必须符合下列最低要求。在与数码钢琴连接之前，请检查并确认电脑符合这些要求。

● 操作系统

Windows® XP (SP2 以上) *1

Windows Vista® *2

Windows® 7 *3

Mac OS® X (10.3.9, 10.4.11, 10.5.X, 10.6.X, 10.7.X)

*1: Windows XP Home Edition

Windows XP Professional (32 比特)

*2: Windows Vista (32 比特)

*3: Windows 7 (32 比特, 64 比特)

● USB 端口

重要!

- 不要与不符合上述要求的电脑进行连接。否则会使电脑出现问题。

如何连接数码钢琴与电脑

重要!

- 必须严格按照下述步骤进行操作。连接错误将使数据无法传送与接收。

1. 关闭数码钢琴的电源，然后启动电脑。
 - 先不要启动电脑上的音乐软件!
2. 电脑启动后，用市卖 USB 电缆将其与数码钢琴连接。

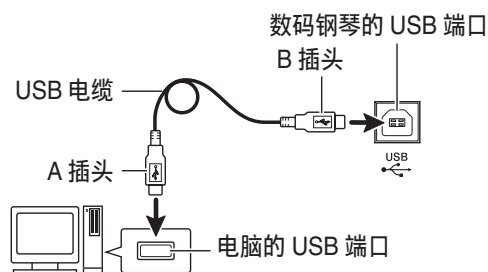

3. 打开数码钢琴的电源。
 - 如果是第一次连接数码钢琴与电脑，传送及接收数据所需要的驱动软件将自动被安装在电脑上。
4. 在电脑上启动市卖音乐软件。
5. 配置音乐软件的设定，选择下列 MIDI 设备之一。
 - CASIO USB-MIDI :对于 Windows Vista, Windows 7, Mac OS X
 - USB 音效装置 :对于 Windows XP
 - 有关如何选择 MIDI 设备的说明，请参阅音乐软件附带的用户文件。

重要!

- 在启动电脑上的音乐软件之前，必须先打开数码钢琴的电源。



- 连接成功后，当您关闭电脑及/或数码钢琴的电源时，不拔下 USB 电缆也可。
- 本数码钢琴符合通用 MIDI 标准 1 (GM)。
- 有关由本数码钢琴传送及接收的 MIDI 数据所符合的规格及连接的详情，请参阅下示 URL 提供的最新资讯。
<http://world.casio.com/>

MIDI 的使用

什么是 MIDI?

MIDI 是 Musical Instrument Digital Interface (乐器数字界面) 的缩写，是关于数字信号及连接器的世界标准名称。通过 MIDI 可在不同厂家生产的乐器和电脑(机器)之间互传音乐数据。

有关本数码钢琴的 MIDI 规格的详情，请参阅下示 URL 网站上的“MIDI 应用”文件。

<http://world.casio.com/>



- 通过改变 MIDI 数据的传送频道或其他设定可以改变数码钢琴的 MIDI 设置。有关详情请参阅“MIDI 组”(第 CN-44 页)。
- 使用另购的或市卖的 MIDI 缆线连接数码钢琴的 MIDI 终端与其他电子乐器，可进行 MIDI 数据的互传。

如何在数码钢琴与电脑之间传送数据

使用下述操作步骤可以从数码钢琴向电脑传送编辑后的自动伴奏数据、乐曲存储器数据及其他数据进行储存。也可以从电脑向数码钢琴的存储器传送标准 MIDI 文件 (SMF)、以及从卡西欧网站下载的自动伴奏数据。

■ 可以传输的数据的种类

能够保存或导入的数据的种类与能在数码钢琴上保存到 U 盘上的 (第 CN-46 页) 相同。*

* 乐曲存储器乐曲 (第 CN-34 页) 不能转换为 SMF 并储存到电脑上。



- 数据保存或载入过程中关闭数码钢琴的电源会使数码钢琴存储器中保存的所有数据 (录音乐曲等) 都被清除。请小心，不要在数据保存和载入操作过程中让钢琴意外断电。如果数据被清除，则数码钢琴在下次开机时会需要更多的时间 (第 CN-6 页)。

1. 从在数码钢琴的 U 盘端口中取出 U 盘 (第 CN-48 页)。

- 当 U 盘端口中有 U 盘时，不能在数码钢琴与电脑之间传送数据。

2. 执行“如何连接数码钢琴与电脑”下的第 1 至第 3 步操作连接数码钢琴与电脑 (第 CN-54 页)。

3. 在按住 28 (设定) 钮的同时, 按 37 (USB 装置模式) 钮。

此时钢琴进入储存模式, 可与连接的电脑互传数据。

28 (设定) 钮灯将闪动, 并且下示画面出现。

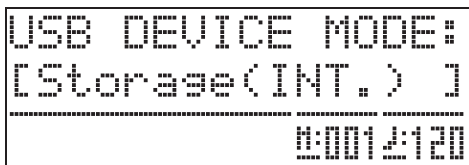

- 要退出储存模式时, 请随时按 28 (设定) 钮。在数码钢琴的储存模式中, 只有此按钮操作能够进行。
- 在下述操作之一进行过程中不能进入储存模式。
节拍器、自动伴奏、乐曲播放、录音器(开)、自动伴奏编辑、情景预设编辑、数码钢琴与 U 盘之间的数据传送。

4. 如果电脑的操作系统为 Windows XP, 请双击“我的电脑”。*

在“可移动存储装置”下应能看到代表数码钢琴存储器或插在数码钢琴中的 U 盘的文件夹。

* Windows Vista, Windows 7:

双击“计算机”。

* Mac OS: 跳过第 4 步并双击 Mac 桌面上的“PIANO”。

5. 双击“PIANO”。

此时应能看到五个文件夹, 各数据类型对应一个。

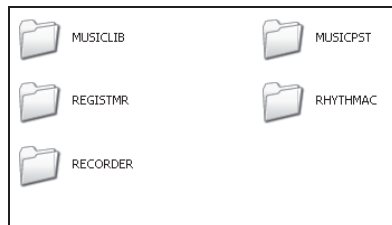

6. 请参照下表, 打开与要传送的数据种类一致的文件夹。

要载入数据的种类	打开此文件夹	数据文件名
用户节奏 (第 CN-19 页)	RHYTHMAC	BIDRHYnn.AC7 (nn:01 至 10) BIDRHYnn.Z00 (nn: 01 至 10) BIDRHYnn.CKF (nn:01 至 10)
用户乐曲 (第 CN-24 页)	MUSICLIB	BIDSNgnn.MID (nn:01 至 10) (SMF 格式 0 或格式 1) BIDSNgnn.CM2 (nn:01 至 10) (卡西欧格式)
用户情景预设 (第 CN-28 页)	MUSICPST	BIDMPSnn.MPS (nn:01 至 50)
乐曲存储器乐曲 (第 CN-34 页)	RECORDER	BIDREn.n.CSR (nn:01 至 05)
登录 (第 CN-32 页)	REGISTMR	BIDREGAL.CR6

- 数据的种类及内容与向 U 盘上保存数码钢琴的数据或从 U 盘载入数据时的相同。有关详情请参阅“U 盘”一节 (第 CN-46 页)。

7. 在 Windows 的初始默认状态下文件扩展名 (.MID, .CM2 等) 不显示。要显示文件扩展名时请执行下述操作。

- (1) 打开上示任何文件夹之一。
- (2) 要显示文件夹资讯时请执行下述操作。
 - Windows XP:
在文件夹窗口顶部的 [工具] 菜单上选择 [文件夹选项]。
 - Windows Vista, Windows 7:
在文件夹窗口的左侧部分, 单击 [组织] 后选择 [文件夹和搜索选项]。
- (3) 在文件夹资讯窗口中单击 [查看] 标签。
- (4) 在“高级设置”下, 清除“隐藏已知文件类型的扩展名”核对方块后单击 [确定]。

8. 打开文件夹后, 执行下述两种操作之一传送数据。

- 8-1. 要从数码钢琴的存储器向电脑传送数据时, 请在电脑上执行所需要的操作将在本操作的第 6 步打开的数码钢琴的文件夹中的文件复制到电脑上的另一个地方。
- 8-2. 要从电脑向数码钢琴的存储器载入数据时, 首先将要载入的数据复制到打开的文件夹中。然后, 如本操作中第 6 步下的表中“数据文件名” * 栏内所示重新命名文件。

* 此时您为文件名中的“nn”的赋值为您要分配的用户编号 (用户节奏、用户乐曲、乐曲存储器乐曲、用户预设)。

例如: 将下载的乐曲文件更名为 BIDSNG04.CM2 时, 其在 MUSICLIB 文件夹中为用户乐曲 004。

9. 按 (设定) 钮退出储存模式。

- 若您使用的是 Macintosh, 请将 PIANO 文件夹拖入回收站后按数码钢琴上的  (设定) 钮。

■ 如何使用从卡西欧网站下载的自动伴奏数据

从卡西欧网站 (CASIO Music Site) (<http://music.casio.com/>) 的“Internet Data Expansion System”可以下载其他型号的自动伴奏数据, 并将其传送到数码钢琴的存储器中。

注

- 因为伴奏数据是通用的, 所以在本型号的电子琴上播放时可能会出现一些异常。

版权

音乐、影像、电脑程序、数据库及其他数据的创作者及版权所有者的权利受版权法保护。您只能以个人或非商业的目的复制这些作品。对于任何其他目的, 所有复制 (包括数据格式的变换)、修改、传播复制品、通过网络分发或任何其他未经版权所有者的许可的使用行为均可能会因侵害版权及侵害作者个人权利而被索赔及犯法起诉。因此, 必须根据相应的版权法复制和使用受版权法保护的作品。

事前准备

支架的组装

在组装支架之前，请先用几分钟的时间检查所有下示部件都有。

- 本支架未配备任何组装所需要的工具。
最好准备一个大号 (+) 字头螺丝刀。

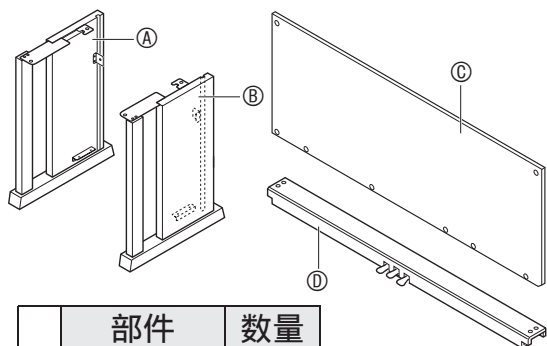

	部件	数量
(E)		4
(F)		6
(G)		1
(H)		2
(I)		4
(J)		4
(K)		1
(L)		1
(M)		1

重要!

- 不要使用支架附带螺丝以外的任何螺丝。否则有可能会损坏支架及 / 或数码钢琴。
- 您可以在包装材料内的塑料袋里找到螺丝。
- 若有任何部件缺少或损坏，请与当地的CASIO服务中心联系。

△注意

- 支架的组装必须两个人以上共同协作进行。
- 本支架应在平坦的表面上组装。
- 直到组装完毕为止，不要揭下将键盘盖固定到位的胶带。揭下胶带会使键盘盖在组装过程中打开或关闭，有造成手及手指受到伤害的危险。
- 组装过程中，请小心不要让手指夹在部件之间。

1. 解开将踏板线绑在横梁 (D) 背面上的带子 (1)，并从横梁中拉出踏板线。

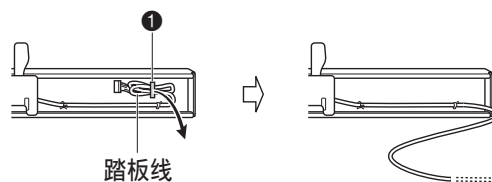

2. 将侧板 (A) 及 (B) 安装在横梁 (D) 上。用四个螺丝 (E) 固定侧板。

- 安装 (2) 部分时，要将托架 (3) 嵌入横木 (D) 两端的槽内。如果托架 (3) 没有在横木 (D) 的两端插到底，则螺丝 (E) 将无法插入托架 (3) 的螺丝孔中，这样会损坏螺丝的螺纹。
- 用螺帽 (I) 盖在螺丝头上。

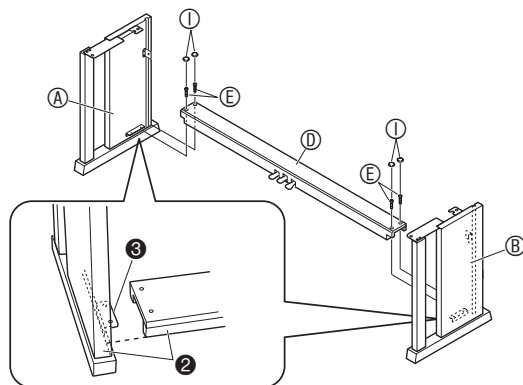

3. 将背板 ③ 插入侧板的沟槽 ④ 中。

- 在将背板 ③ 推到位之前，请确认沿背板底部的螺丝孔间距宽的一侧在左边（从支架的正面看时），而间距窄的一侧在右边。

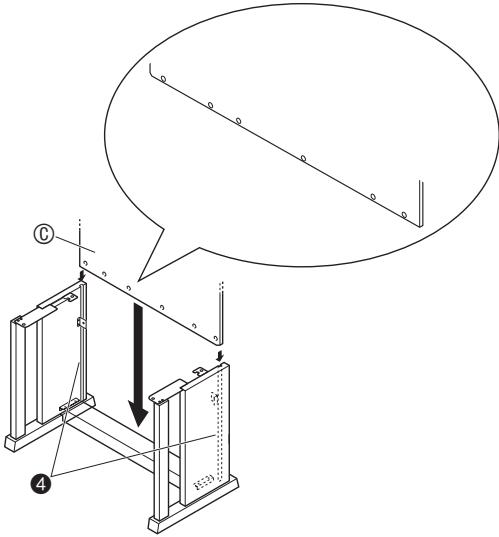

4. 用两个螺丝 ⑧ 将背板 ③ 的上部左右两边固定在侧板 ① 及 ② 的托架 ⑤ 上。

- 在 ⑥ 的位置，在拧入螺丝之前要先将带扣 ⑥ 套在螺丝 ⑧ 上。

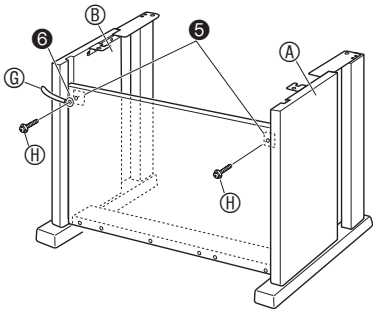

5. 然后，用六个 ⑦ 螺丝固定背板 ③ 的底部。

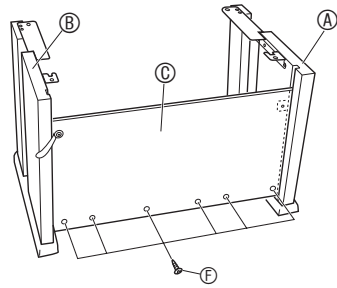

6. 调整高度调节螺丝 ⑦ 为横梁 ⑩ 提供支撑，使其在踩下踏板时不会向下弯曲。

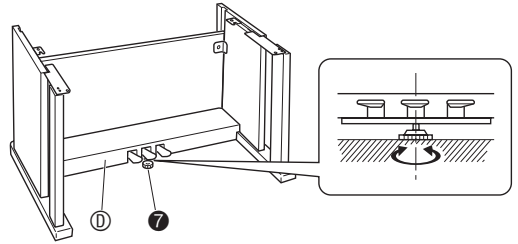

重要!

- 在未调整高度调节螺丝 ⑦ 的情况下踩踏板有损坏横梁 ⑩ 的危险。在使用踏板之前，必须确认您已调整了高度调节螺丝 ⑦。

7. 将钢琴放在支架上。

重要!

- 为防止您的手指夹在钢琴与支架之间，请抓住图中星号（★）所标记的钢琴两侧的位置（不是两端）。

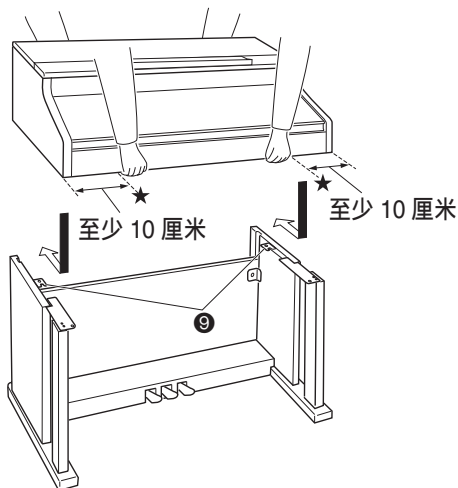

- 此时，钢琴底部上的螺丝 ⑧ 应勾在支架托 ⑨ 的开口处。

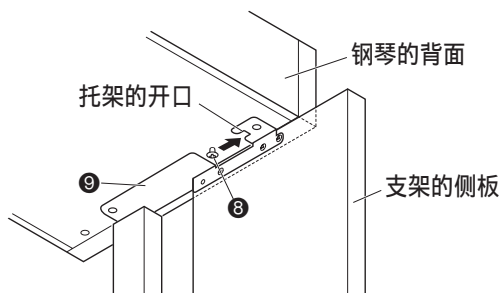

8. 首先，用两个螺丝 ① 将钢琴的背部固定在支架上。然后用两个螺丝 ② 固定钢琴的前部。

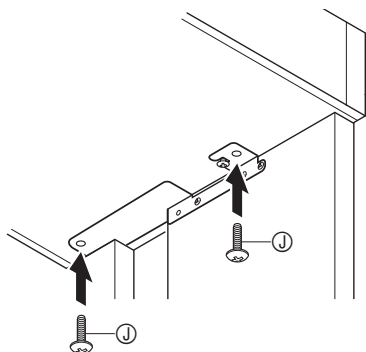

重要!

- 螺丝 ① 能防止钢琴从支架上滑落。切勿在未拧入螺丝 ① 的情况下使用钢琴。

9. 将变压器电线的带扣 ③ 固定在电源终端 (DC 24V) 的旁边。

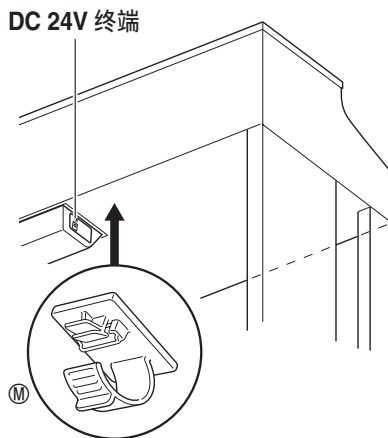

如何连接缆线

1. 将数码钢琴附带的交流电变压器的插头插入其电源终端 (DC 24V)。

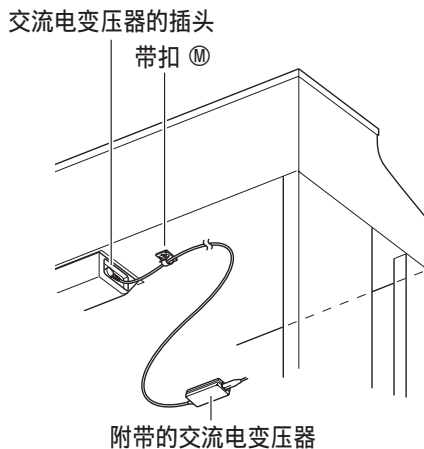

* 带扣 ⑥ 的使用

● 如何系紧带扣

如图所示，按下 (a) 处使带扣的尖端插入沟槽内。请向下按直到听到带扣固定到位的喀嚓音。

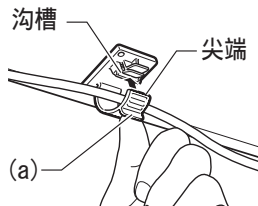

● 如何松开带扣

如图所示，依箭头所示方向按 (b) 处。

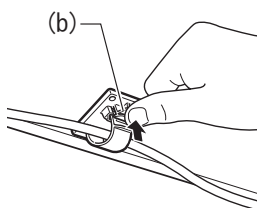

2. 如图所示调整踏板插头的方向，将插头插入钢琴底部的踏板接口内。

- 用带扣 ⑥ 固定踏板线。

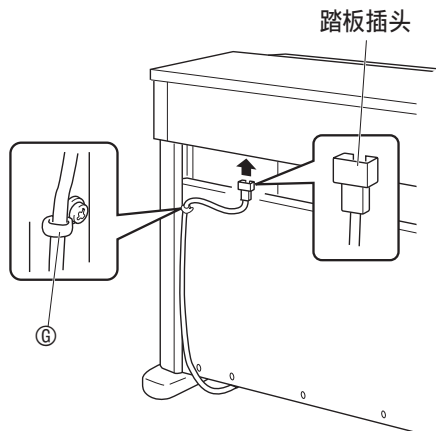

3. 将数码钢琴附带的交流电变压器的电源线插入室内电源插座中，如下图所示。

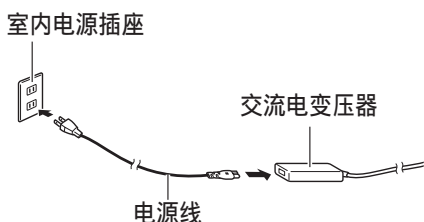

如何安装乐谱架及耳机钩

1. 如下图所示，将乐谱架插入数码钢琴控制板上的沟槽中。

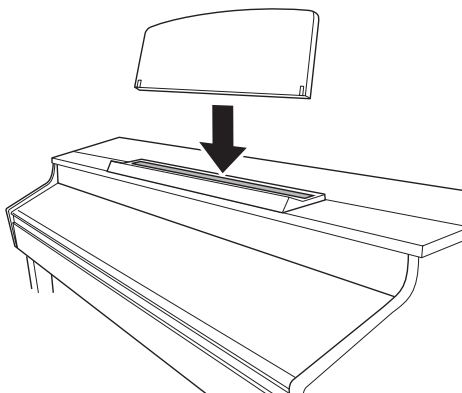

2. 安装耳机钩。

2-1. 将耳机钩 ⑧ 插入钢琴底部的两个孔内。

2-2. 用螺丝 ① 将耳机钩固定到位。

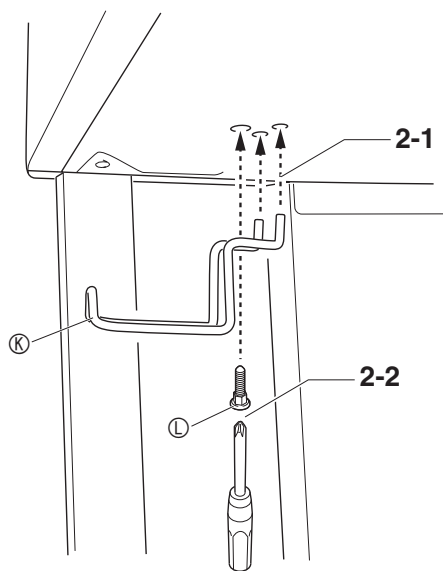

钢琴盖子的打开与关闭

重要!

- 每当打开或关闭盖子的时候请用双手，小心不要在关闭时盖在手指上。
- 不要将盖子打开得过宽。否则有损坏盖子及数码钢琴的危险。
- 打开或关闭盖子时请站在数码钢琴的右前方。

如何打开盖子

1. 如图所示抬起盖子。

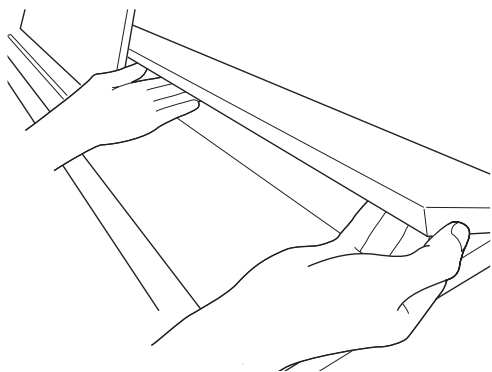

- 盖子的内表面有一个支撑角托（由插图中的星号 ★ 表示）。请检查并确认支撑角托完全立起。

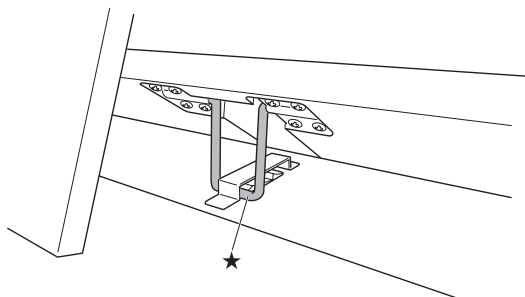

如何关闭盖子

1. 小心地轻轻抬起盖子。
2. 用左手手指按回支撑角托（★）的同时慢慢地小心地放下盖子。

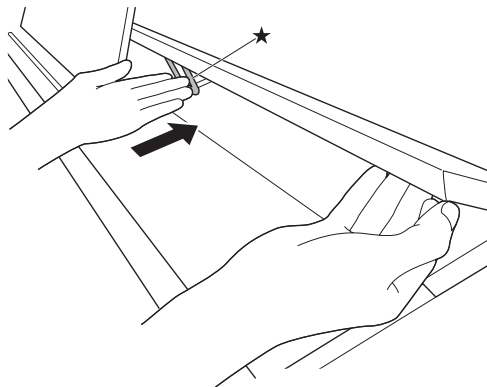

- 支撑角托在设计上能防止盖子突然关闭。若支撑角托停止移动，请在再次按回角托（★）的同时慢慢地小心地放下盖子。

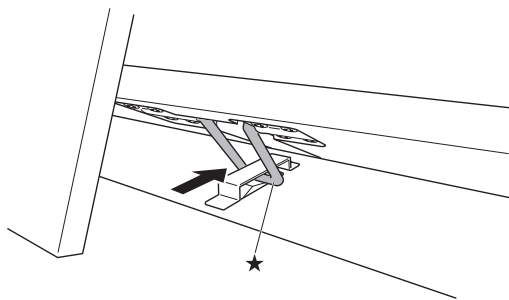

电源插座

数码钢琴可用标准室内电源供电。不使用数码钢琴时必须关闭其电源。

交流电变压器的使用

只能使用本数码钢琴附带的交流电变压器（JEITA 标准，有统一的极性插头）。使用其他种类的交流电变压器会使数码钢琴发生故障。

指定的交流电变压器：AD-E24500LW

- 用附带的电源线连接交流电变压器。

■ 关于数码钢琴附带的交流电变压器

请注意下述重要须知以防止损坏交流电变压器及电源线。

- 切勿过份用力拉扯电源线。
- 切勿反复拉扯电源线。
- 切勿在插头或接头根部弯曲电源线。
- 在移动数码钢琴之前，必须先从电源插座拔下交流电变压器。
- 请卷起并捆扎好电源线，但不要缠绕在交流电变压器上。

重要!

- 切勿将数码钢琴附带的交流电变压器插入钢琴以外的任何其他装置内。否则有发生故障的危险。
- 在插上或拔下交流电变压器之前，必须先关闭数码钢琴的电源。
- 长时间使用后，交流电变压器会变热。此为正常现象，并不表示发生了故障。
- 使用交流电变压器时，其标签面要朝下。标签面朝上时，交流电变压器会发出电磁波。

耳机的连接

重要!

- 在连接耳机之前必须用数码钢琴的音量控制器调低音量。连接之后，再将音量调到需要的水平。
- 数码钢琴自动调整输出音量以适合耳机（插有耳机时）或内置扬声器（未插有耳机时）。

前部



将市卖耳机插入 **PHONES** 插孔。将耳机插入 **PHONES** 插孔之一将切断扬声器的输出。如此可在深夜练习，而不会打扰其他人。为了保护您的听力，使用耳机时，请勿将音量设定得过高。

注

- 耳机必须在 **PHONES** 插孔中插到底。否则，耳机可能只一边有声音。
- 若您使用的耳机的插头与 **PHONES** 插孔不匹配，请使用相应的市卖插头转换器。
- 若您使用的是需要转换器插头的耳机，则在拔下耳机时一定要同时拔下转换器。否则，弹奏时扬声器不会有声音发出。

音频设备或放大器的连接

在数码钢琴上连接音频设备或乐器放大器，便可通过外部扬声器产生更加洪亮、音质更好的声音。

重要!

- 数码钢琴自动调整输出音量以适合耳机（插有耳机时）或内置扬声器（未插有耳机时）。这还将使从数码钢琴的 **LINE OUT R** 及 **L/MONO** 插孔输出的音质发生变化。
- 每当要在数码钢琴上连接装置时，应先用音量控制器将音量调低。连接之后，再将音量调到需要的水平。
- 要在数码钢琴上连接任何装置时，必须查阅该装置附带的用户文件。

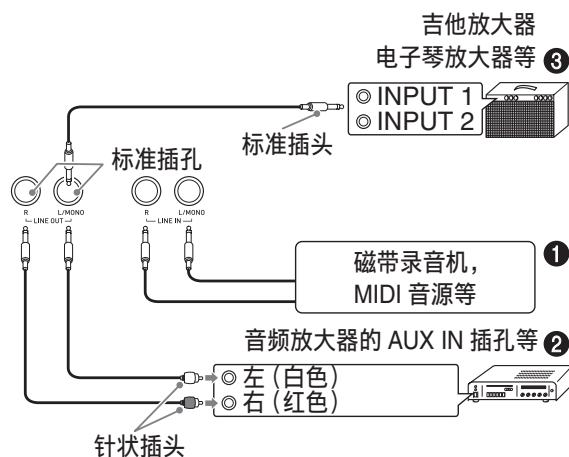

如何用数码钢琴的扬声器 ① 输出外接装置的演奏

用市买电缆将外部音频装置连接到数码钢琴的 **LINE IN** 插孔，如图 ① 所示。从 **LINE IN R** 插孔输入的声音通过数码钢琴的右扬声器输出，而从 **LINE IN L/MONO** 插孔输入的声音通过左扬声器输出。只连接 **LINE IN L/MONO** 插孔会使两个扬声器输出相同的内容。您最好购买与要连接的装置匹配的电缆。

音频设备的连接 ②

用市卖连接线在数码钢琴的 **LINE OUT** 插孔上连接外部音频装置，如图 ② 所示。

LINE OUT R 插孔输出右频道的声音，而 **LINE OUT L/MONO** 插孔输出左频道的声音。您最好购买如图所示的连接电缆连接音频设备。在此种结构中，音频装置的输入选择器通常必须设定在与数码钢琴连接的终端（**AUX IN** 等）处。用数码钢琴的音量控制器调节音量。

如何连接乐器放大器 ③

用市卖连接线在数码钢琴的 **LINE OUT** 插孔上连接放大器，如图 ③ 所示。**LINE OUT R** 插孔输出右频道的声音，而 **LINE OUT L/MONO** 插孔输出左频道的声音。只连接 **LINE OUT L/MONO** 插孔则输出两个频道的混合音。您最好购买如图所示的连接电缆连接放大器。用数码钢琴的音量控制器调节音量。

重要!

- 使用 **LINE OUT** 插孔时，还要在 **PHONES** 插孔上连接耳机。**LINE OUT** 输出的音质将相应改变。

附件及选购件

只能使用本数码钢琴指定的配件。使用未指定的配件有造成火灾、触电及人身伤害的危险。

注

- 从您的经销商或从下示 URL 的卡西欧（CASIO）网站可以得到卡西欧（CASIO）的产品目录，有关本产品的另购件的资讯可以在产品目录中找到。
<http://world.casio.com/>

疑难排解

问题	原因	对策	参考页号
按键盘琴键时没有声音发出。	<ol style="list-style-type: none"> 音量控制器设定在“最小 (MIN)”处。 有耳机或插头转换器插在 PHONES 插孔之一中。 	<ol style="list-style-type: none"> 向“最大 (MAX)”方向转动音量控制器。 从 PHONES 插孔拔下所有连接物。 	<p>☞ CN-6</p> <p>☞ CN-63</p>
数码钢琴的音调不准。	<ol style="list-style-type: none"> 数码钢琴的音调设定不是“440.0 Hz”。 数码钢琴的调音不正确。 使用的是非标准的音律设定。 八度移位被启用。 	<ol style="list-style-type: none"> 将音调设定改变为“440.0 Hz”，或关闭数码钢琴的电源后再重新打开。 调节数码钢琴的调音设定，或关闭数码钢琴的电源后再重新打开。 将音律设定改为现代标准音调的“00:Equal”。 将八度移位设定变更为 0。 	<p>☞ CN-43</p> <p>☞ CN-43</p> <p>☞ CN-43</p> <p>☞ CN-9</p>
音色及/或音效的声音怪异。关机后重新开机不解决问题。 <i>例如：即使改变了按键力度，音符强度也没有变化。</i>	开启了“设定的备份”功能	关闭“设定的备份”功能。然后，关机并重新开机。	☞ CN-45
数码钢琴与电脑连接后无法传送数据。	—	<ol style="list-style-type: none"> 检查并确认 USB 电缆已连接在数码钢琴及电脑上，并且电脑上的音乐软件已选择了正确的设备。 关闭数码钢琴的电源，然后在电脑上结束音乐软件。接着，重新打开数码钢琴的电源，然后在电脑上重新启动音乐软件。 	☞ CN-54
无法在电脑上录音和弦伴奏数据。	伴奏 MIDI 输出已关闭。	打开伴奏 MIDI 输出。	☞ CN-44
无法在 U 盘上保存数据或从 U 盘载入数据。	—	参阅“错误信息”。	☞ CN-53
从电脑传送乐曲数据的过程中，播放中途停止。	从 USB 电缆或电源线发出的数字噪音中断了电脑与数码钢琴之间的数据通信。	<p>停止乐曲的播放，从数码钢琴拔下 USB 电缆后再插上。然后再次播放乐曲。</p> <p>若问题仍未能解决，请结束所使用的 MIDI 软件，从数码钢琴拔下 USB 电缆后再插上。然后重新启动 MIDI 软件并再次播放乐曲。</p>	☞ CN-54

问题	原因	对策	参考页号
音色的音质及音量会依在键盘上弹奏的琴键而稍有不同。	此为数码采样所不可避免的结果*，并不表示发生了故障。 * 采样是在低音区、中音区及高音区对原乐器进行了多种数码采样。因此，在采样区域之间，音色的音质及音量可能会有极轻微的不同。		
按按钮时，演奏的音符中断片刻或音效有轻微的变化。	若在双钢琴模式、自动伴奏、乐曲存储器或其他功能中进行演奏的过程中执行按钮操作，则数码钢琴进行内部音色效果的切换时会发生这种现象。这不表示发生了故障。		
即使在键盘的不同区域进行弹奏，音符也不改变八度。	有些音色的音域是有限的，也就是说在一定的低音或高音之外八度不改变。对于这种音色，最低八度的音符的左侧只是重复其最低音符，而最高八度的右侧只是重复其最高音符。其受各音色的原乐器的音域的限制，并不表示数码钢琴发生了故障。		

产品规格

型号	AP-658MBK
键盘	88 键钢琴键盘，备有力度键盘功能（3 种）
最大多重音	256 音符
音色	270 种（可叠加及分割）
音效	回响（4 种），合唱（4 种），亮音（-3 至 0 至 3），延音踏板共鸣，琴槌灵敏度，琴弦共鸣，盖板仿效，键关模拟器
节拍器	<ul style="list-style-type: none"> • 每小节的拍数：0, 2, 3, 4, 5, 6 • 速度范围：20 至 255
双钢琴	可调音域：左侧键盘为 0 至 3 个八度，右侧键盘为 -4 至 -1 个八度
自动伴奏	<ul style="list-style-type: none"> • 内置节奏：181 种 • 用户节奏：最多 10 种（每种节奏最大约为 40KB*1） • 单键预设：181 种 • 自动和声：12 种
示范曲	6 首（音色示范曲）
音乐库	乐曲数：60 首 用户乐曲：最多 10 首（每首乐曲最大约为 320KB*1）
情景预设	内置预设：300 种 用户预设：最多 50 种（每种预设最大约为 8KB*1）
登录	96 组（4 组设置 × 24 个库）
乐曲录音器	<ul style="list-style-type: none"> • 功能：实时录音，播放 • 乐曲数：5 首 • 音轨数：17 个（系统音轨 + 音轨 01 至 16） • 容量：共约 50,000 音符（每首乐曲最多约 10,000 音符） • 插入录音
音频录音器	<ul style="list-style-type: none"> • U 盘的实时录音与播放 *2 • 乐曲：99 个文件 • 每个文件最长录音时间约为 25 分钟。
踏板	制音器（有半踏操作功能），柔音，抽选延音
其他功能	<ul style="list-style-type: none"> • 移调：± 1 个八度（-12 至 00 至 12） • 调音：A4 = 415.5 Hz 至 440.0 Hz 至 465.9 Hz • 八度移位：± 2 个八度 • 音律：17 种 • 伸展调音 • 面板锁 • LCD 语言选择：英文，简体中文（音色、节奏及乐曲名）
MIDI	16 频道多音色接收，GM 标准 1
弯音轮	弯音范围：00 至 12 个半音
U 盘	SMF 播放，数据储存，数据载入，U 盘格式化，音频数据的播放

输入 / 输出	<ul style="list-style-type: none"> • PHONES 插孔: 立体声标准插孔 × 2 • MIDI OUT/IN 终端 • LINE OUT R, L/MONO 插孔: 标准插孔 × 2 输出电阻: 2.3KΩ 输出电压: 最大 1.8V (RMS) • LINE IN R, L/MONO 插孔: 标准插孔 × 2 输入电阻: 9.0KΩ 输入电压: 200mV • 电源: 24V DC • USB 端口: B 类 • U 盘端口: A 类 • 踏板接口
扬声器	φ16cm × 2 + φ5cm × 2 (输出 30W + 30W)
电源要求	交流电变压器: AD-E24500LW • 自动关机: 最后操作约 4 小时后。自动关机功能可以解除。
耗电量	24V --- 28W
外形尺寸	数码钢琴及支架: 137.7 (长) × 42.7 (宽) × 91.1 (高) cm
重量	数码钢琴及支架: 约 50.2kg

*1 根据 1KB = 1024 字节, 1MB = 1024² 字节计算

*2 线性 PCM, 16 比特, 44.1 kHz, 立体声 .WAV 格式

• 规格与设计如有变更, 恕不另行通知。

操作须知

必须阅读并遵守下述操作须知。

■ 场所

本产品应避免放置在下列场所。

- 受直射阳光照射及湿度高的地方
- 温度极端的地方
- 收音机、电视机、放像机或调谐器附近
- 上述装置不会使本产品发生故障，但本产品可能会干扰附近装置的音频或视频。

■ 用户维护保养

- 切勿使用苯、酒精、稀释剂或其他化学试剂清洁本产品。
- 要清洁本产品或其键盘时，请使用蘸有水和中性清洁剂稀释溶液的软布。请先将软布完全拧干后再进行擦拭。

■ 附件及另选件

只能使用本产品指定的配件。使用未指定的配件有造成火灾、触电及人身伤害的危险。

■ 焊线

本产品的外表可能会有线条。这些“焊线”是塑料压模成型工序的结果。不是裂纹或划痕。

■ 乐器使用礼仪

使用本产品时，应总是想到周围的人。在深夜演奏时，需要特别注意音量，不要打扰其他人。深夜演奏时您还可以关上窗户，或使用耳机。

- 不得复制本说明书或其中的任何声部。根据版权法，您可以个人使用本说明书，未经卡西欧（中国）贸易有限公司的许可不得他用。
- 卡西欧（中国）贸易有限公司对于因使用或无法使用本说明书或产品而引起的任何损失（由利益损失而产生的包含的、无限制的损害，工作中断，信息丢失）一律不负任何责任。即使卡西欧已接到此种损害可能性的警告。
- 本用户说明书的内容如有更改，恕不另行通知。

■ 交流电变压器使用须知

- 请使用距离较近的电源插座，以便在发生故障时或在其他必要的情况下能随时拔下交流电变压器。
- 交流电变压器只能在室内使用。不要在可能会溅上水或沾上湿气的环境中使用。不要在交流电变压器上放置花瓶等任何盛有液体的容器。
- 交流电变压器应在干燥的地方保管。
- 请在宽敞、通风的地方使用交流电变压器。
- 切勿将报纸、桌布、窗帘或任何其他类似的物品盖在交流电变压器上。
- 打算长期不使用数码钢琴时请从电源插座拔下交流电变压器。
- 切勿以任何方式修理或改造交流电变压器。
- 交流电变压器的使用环境
温度：0 至 40 °C
湿度：10% 至 90% RH
- 输出极性：

交流电变压器使用须知

型号：AD-E24500LW

1. 阅读本说明书。
2. 将本说明书放在手边。
3. 留意所有警告事项。
4. 遵守所有说明。
5. 不要在水边使用本产品。
6. 只使用干布进行清洁。
7. 不要在电暖炉、加热器、火炉或任何其他热源（包括放大器）附近安装。
8. 只使用厂家指定的附件及配件。
9. 所有服务必须委托给经认证的服务人员。下列任何情况发生后需要专业服务：当产品损坏时，当电源线或插头损坏时，当液体浸入产品中时，当异物掉入产品中时，当产品被雨淋或打湿时，当产品动作异常时，当产品掉落时。
10. 不要让本产品混入或溅上液体。不要在本产品上放置任何含有液体的物品。
11. 不要让电源的输出电压超出额定电压。
12. 在插入电源之前要确认四周是干燥的。
13. 确认本产品的方向正确。
14. 在雷雨天气或打算长期不使用时请拔下电源。
15. 不要让本产品的通风口被遮挡。请按照厂家的指示安装本产品。
16. 请小心不要将电源线放在容易被踩上的地方或严重弯曲，特别是离插头很近或很远的地方。
17. 交流电变压器应插在与产品尽量近电源插座中，以便紧急时能随时拔下插头。

下示标志表示警告本产品内存在有未绝缘的高电压，其可能会有导致用户触电的危险。



下示标志表示本产品附带的文件中有重要的操作及维护（服务）说明。



附录

音色表

组名	组编号	序列编号	音色名	程序变化	库选择 MSB
三角钢琴组					
	001	001	三角钢琴音乐会 (GRAND PIANO CONCERT)	0	48
	002	002	三角钢琴录音棚 (GRAND PIANO STUDIO)	0	54
	003	003	三角钢琴华丽 (GRAND PIANO MODERN)	0	49
	004	004	三角钢琴古典 (GRAND PIANO CLASSIC)	0	50
	005	005	三角钢琴亮音 (GRAND PIANO BRIGHT)	1	52
	006	006	三角钢琴润色 (GRAND PIANO MELLOW)	0	51
	007	007	三角钢琴甜美 (GRAND PIANO DOLCE)	0	55
	008	008	摇滚钢琴 (ROCK PIANO)	1	48
	009	009	洛杉矶钢琴 (LA PIANO)	1	49
	010	010	舞蹈钢琴 (DANCE PIANO)	1	51
	011	011	酒吧钢琴 (HONKY-TONK)	3	48
	012	012	八度钢琴 (OCTAVE PIANO)	3	49
	013	013	弦乐钢琴 (STRINGS PIANO)	0	52
	014	014	钢琴音垫 (PIANO PAD)	0	53
电钢琴组					
	001	015	电钢琴 1 (ELEC.PIANO 1)	4	48
	002	016	电钢琴 2 (ELEC.PIANO 2)	5	48
	003	017	60 年代电钢琴 (60'S E.PIANO)	4	51
	004	018	电三角钢琴 80 (E.GRAND 80)	2	48
	005	019	DYNO 电钢琴 (DYNO ELEC.PIANO)	4	49
	006	020	FM 电钢琴 (FM ELEC.PIANO)	5	49
	007	021	柔音电钢琴 (MELLOW E.PIANO)	4	50
	008	022	流行电钢琴 (POP ELEC.PIANO)	5	50
	009	023	合唱音电钢琴 (CHORUS E.PIANO)	4	53
	010	024	合成弦乐电钢琴 (SYNTH-STR.E.PIANO)	4	52
	011	025	颤音琴 (VIBRAPHONE)	11	48
	012	026	击弦 (CLAVI)	7	48
	013	027	哇音击弦 (WAH CLAVI)	7	49
	014	028	拨弦古钢琴 (HARPSICHORD)	6	48
	015	029	连接拨弦古钢琴 (COUPLED HARPSICHORD)	6	49
	016	030	大木琴 (MARIMBA)	12	48
	017	031	合唱音颤音琴 (CHORUS VIBRAPHONE)	11	49

组名	组编号	序列编号	音色名	程序变化	库选择 MSB
风琴组					
	001	032	摇滚风琴 1 (ROCK ORGAN 1)	16	49
	002	033	爵士风琴 (JAZZ ORGAN)	17	48
	003	034	混合音电风琴 (DRAWBAR ORGAN)	16	48
	004	035	旋转混合音电风琴 (ROTARY DRAWBAR)	16	50
	005	036	旋转音风琴 (ROTARY ORGAN)	16	51
	006	037	颤音风琴 (PERC.ORGAN)	17	49
	007	038	70 年代风琴 (70'S ORGAN)	17	50
	008	039	过载风琴 (OVERDRIVE ORGAN)	16	52
	009	040	震奏音风琴 (TREMOLO ORGAN)	16	53
	010	041	摇滚风琴 2 (ROCK ORGAN 2)	18	48
	011	042	电风琴 (ELEC.ORGAN)	16	54
	012	043	全拉杆管电风琴 (FULL DRAWBAR)	16	55
	013	044	教堂风琴 (CHURCH ORGAN)	19	48
	014	045	教会风琴 (CHAPEL ORGAN)	19	49
弦乐合奏组					
	001	046	立体声弦乐合奏 1 (STEREO STRINGS 1)	49	48
	002	047	立体声弦乐合奏 2 (STEREO STRINGS 2)	48	49
	003	048	弦乐合奏 (STRING ENSEMBLE)	48	48
	004	049	合成弦乐 (SYNTH-STRINGS)	50	48
	005	050	70 年代合成弦乐 (70'S SYNTH-STR.)	50	49
	006	051	80 年代合成弦乐 (80'S SYNTH-STR.)	50	50
	007	052	小提琴声部 (VIOLIN SECTION)	40	48
	008	053	合唱声 (CHOIR)	52	48
	009	054	合成人声 (SYNTH-VOICE)	54	48
	010	055	合成音垫 (SYNTH-PAD)	90	48
	011	056	幻想音 (FANTASY)	88	48
	012	057	新世纪 (NEW AGE)	88	49
	013	058	热烈合成音 (WARM PAD)	89	48
	014	059	热烈人声 (WARM VOX)	89	49
	015	060	合成复音 (POLYSYNTH PAD)	90	49
	016	061	大气音 (ATMOSPHERE PAD)	99	48
中国民族乐器 / 其他变化音色组					
	001	062	二胡 1 (ER HU 1)	110	56
	002	063	二胡 2 (ER HU 2)	110	57
	003	064	二胡 3 (ER HU 3)	110	58
	004	065	高胡 1 (GAO HU 1)	110	59
	005	066	高胡 2 (GAO HU 2)	110	60
	006	067	板胡 1 (BAN HU 1)	110	61
	007	068	板胡 2 (BAN HU 2)	110	62
	008	069	扬琴 1 (YANG QIN 1)	15	56

组名	组编号	序列编号	音色名	程序变化	库选择 MSB
	009	070	扬琴 2 (YANG QIN 2)	15	57
	010	071	扬琴 3 (YANG QIN 3)	15	60
	011	072	筝 1 (ZHENG 1)	107	56
	012	073	筝 2 (ZHENG 2)	107	57
	013	074	琵琶 1 (PI PA 1)	105	56
	014	075	琵琶 2 (PI PA 2)	105	57
	015	076	震奏音琵琶 (TREMOLO PI PA)	105	58
	016	077	中阮 1 (ZHONG RUAN 1)	105	60
	017	078	中阮 2 (ZHONG RUAN 2)	105	61
	018	079	笛子 1 (DI ZI 1)	72	56
	019	080	笛子 2 (DI ZI 2)	72	58
	020	081	箫 1 (XIAO 1)	77	56
	021	082	箫 2 (XIAO 2)	77	57
	022	083	笙 1 (SHENG 1)	109	56
	023	084	笙 2 (SHENG 2)	109	57
	024	085	唢呐 1 (SUO NA 1)	111	57
	025	086	唢呐 2 (SUO NA 2)	111	58
	026	087	音效 (SOUND EFFECT)	122	56
	027	088	动物鸣叫 (ANIMAL CALL)	123	56
	028	089	古典贝司 (ACOUSTIC BASS)	32	48
	029	090	利得钹贝司 (RIDE BASS)	32	49
	030	091	指拨贝司 1 (FINGERED BASS 1)	33	48
	031	092	指拨贝司 2 (FINGERED BASS 2)	33	49
	032	093	指拨贝司 3 (FINGERED BASS 3)	33	50
	033	094	皮克贝司 (PICKED BASS)	34	48
	034	095	热舞乐贝司 (TRANCE BASS)	38	48
	035	096	尼龙弦吉他 (NYLON STR.GUITAR)	24	48
	036	097	钢弦吉他 1 (STEEL STR.GUITAR 1)	25	48
	037	098	钢弦吉他 2 (STEEL STR.GUITAR 2)	25	49
	038	099	钢弦吉他 3 (STEEL STR.GUITAR 3)	25	50
	039	100	爵士吉他 (JAZZ GUITAR)	26	48
	040	101	净音吉他 (CLEAN GUITAR)	27	49
	041	102	合唱音净音吉他 (CHORUS CLEAN GUITAR)	27	48
	042	103	咬音电吉他 1 (CRUNCH ELEC.GUITAR 1)	27	50
	043	104	咬音电吉他 2 (CRUNCH ELEC.GUITAR 2)	27	51
	044	105	过载吉他 (OVERDRIVE GUITAR)	29	48
	045	106	气声中音萨克斯 (BREATHY ALTO SAX)	65	49
	046	107	气声次中音萨克斯 (BREATHY TENOR SAX)	66	49

*1

*1

组名	组编号	序列编号	音色名	程序变化	库选择 MSB
	047	108	中音萨克斯 (ALTO SAX)	65	48
	048	109	次中音萨克斯 (TENOR SAX)	66	48
	049	110	单簧管 (CLARINET)	71	48
	050	111	长笛 (FLUTE)	73	48
	051	112	小号 (TRUMPET)	56	48
	052	113	长号 (TROMBONE)	57	48
	053	114	立体声铜管 (STEREO BRASS)	61	48
	054	115	铜管声部 (BRASS SECTION)	61	49
	055	116	合成铜管 (SYNTH-BRASS)	62	48
	056	117	80年代合成铜管 (80'S SYNTH-BRASS)	62	49
	057	118	锯齿波形主音 (SAW LEAD)	81	48
	058	119	柔音锯齿波形主音 (MELLOW SAW LEAD)	81	49
	059	120	四角波形主音 (SQUARE LEAD)	80	48
	060	121	西他琴 (SITAR)	104	56
	061	122	东波拉 (TANPURA)	104	57
	062	123	簧风琴 (HARMONIUM)	20	56
	063	124	桑图尔 (SANTUR)	15	58
	064	125	萨纳伊唢呐 (SHANAI)	111	56
	065	126	卡努恩 (KANUN)	15	59
	066	127	波斯乌德琴 (OUD)	105	59
	067	128	耐笛 (NEY)	72	57
GM音色组					
	001	129	GM 钢琴 1 (GM PIANO 1)	0	0
	002	130	GM 钢琴 2 (GM PIANO 2)	1	0
	003	131	GM 钢琴 3 (GM PIANO 3)	2	0
	004	132	GM 酒吧钢琴 (GM HONKY-TONK)	3	0
	005	133	GM 电钢琴 1 (GM E.PIANO 1)	4	0
	006	134	GM 电钢琴 2 (GM E.PIANO 2)	5	0
	007	135	GM 拨弦古钢琴 (GM HARPSICHORD)	6	0
	008	136	GM 击弦 (GM CLAVI)	7	0
	009	137	GM 钢片琴 (GM CELESTA)	8	0
	010	138	GM 铝板琴 (GM GLOCKENSPIEL)	9	0
	011	139	GM 八音盒 (GM MUSIC BOX)	10	0
	012	140	GM 颤音琴 (GM VIBRAPHONE)	11	0
	013	141	GM 大木琴 (GM MARIMBA)	12	0
	014	142	GM 木琴 (GM XYLOPHONE)	13	0
	015	143	GM 管钟琴 (GM TUBULAR BELL)	14	0
	016	144	GM 欧洲扬琴 (GM DULCIMER)	15	0
	017	145	GM 风琴 1 (GM ORGAN 1)	16	0
	018	146	GM 风琴 2 (GM ORGAN 2)	17	0
	019	147	GM 风琴 3 (GM ORGAN 3)	18	0

组名	组编号	序列编号	音色名	程序变化	库选择 MSB
	020	148	GM 教堂管风琴 (GM PIPE ORGAN)	19	0
	021	149	GM 簧风琴 (GM REED ORGAN)	20	0
	022	150	GM 手风琴 (GM ACCORDION)	21	0
	023	151	GM 口琴 (GM HARMONICA)	22	0
	024	152	GM 南美手风琴 (GM BANDONEON)	23	0
	025	153	GM 尼龙弦吉他 (GM NYLON STR.GUITAR)	24	0
	026	154	GM 钢弦吉他 (GM STEEL STR.GUITAR)	25	0
	027	155	GM 爵士吉他 (GM JAZZ GUITAR)	26	0
	028	156	GM 净音吉他 (GM CLEAN GUITAR)	27	0
	029	157	GM 弱音吉他 (GM MUTE GUITAR)	28	0
	030	158	GM 过载吉他 (GM OVERDRIVE GT)	29	0
	031	159	GM 失真吉他 (GM DISTORTION GT)	30	0
	032	160	GM 吉他泛音 (GM GT HARMONICS)	31	0
	033	161	GM 古典贝司 (GM ACOUSTIC BASS)	32	0
	034	162	GM 指拨贝司 (GM FINGERED BASS)	33	0
	035	163	GM 皮克贝司 (GM PICKED BASS)	34	0
	036	164	GM 无品贝司 (GM FRETLESS BASS)	35	0
	037	165	GM 击弦贝司 1 (GM SLAP BASS 1)	36	0
	038	166	GM 击弦贝司 2 (GM SLAP BASS 2)	37	0
	039	167	GM 合成贝司 1 (GM SYNTH-BASS 1)	38	0
	040	168	GM 合成贝司 2 (GM SYNTH-BASS 2)	39	0
	041	169	GM 小提琴 (GM VIOLIN)	40	0
	042	170	GM 中提琴 (GM VIOLA)	41	0
	043	171	GM 大提琴 (GM CELLO)	42	0
	044	172	GM 低音提琴 (GM CONTRABASS)	43	0
	045	173	GM 震奏音弦乐 (GM TREMOLO STRINGS)	44	0
	046	174	GM 弦乐拨奏 (GM PIZZICATO)	45	0
	047	175	GM 竖琴 (GM HARP)	46	0
	048	176	GM 定音鼓 (GM TIMPANI)	47	0
	049	177	GM 弦乐合奏 1 (GM STRINGS 1)	48	0
	050	178	GM 弦乐合奏 2 (GM STRINGS 2)	49	0
	051	179	GM 合成弦乐 1 (GM SYNTH-STRINGS 1)	50	0
	052	180	GM 合成弦乐 2 (GM SYNTH-STRINGS 2)	51	0
	053	181	GMAAH 声 (GM CHOIR AAHS)	52	0
	054	182	GM 嘟声 (GM VOICE DOO)	53	0
	055	183	GM 合成人声 (GM SYNTH-VOICE)	54	0
	056	184	GM 管弦乐齐奏 (GM ORCHESTRA HIT)	55	0
	057	185	GM 小号 (GM TRUMPET)	56	0
	058	186	GM 长号 (GM TROMBONE)	57	0
	059	187	GM 大号 (GM TUBA)	58	0
	060	188	GM 弱音小号 (GM MUTE TRUMPET)	59	0

组名	组编号	序列编号	音色名	程序变化	库选择 MSB
	061	189	GM 法国圆号 (GM FRENCH HORN)	60	0
	062	190	GM 铜管 (GM BRASS)	61	0
	063	191	GM 合成铜管 1 (GM SYNTH-BRASS 1)	62	0
	064	192	GM 合成铜管 2 (GM SYNTH-BRASS 2)	63	0
	065	193	GM 高音萨克斯 (GM SOPRANO SAX)	64	0
	066	194	GM 中音萨克斯 (GM ALTO SAX)	65	0
	067	195	GM 次中音萨克斯 (GM TENOR SAX)	66	0
	068	196	GM 低音萨克斯 (GM BARITONE SAX)	67	0
	069	197	GM 双簧管 (GM OBOE)	68	0
	070	198	GM 英国管 (GM ENGLISH HORN)	69	0
	071	199	GM 巴松 (GM BASSOON)	70	0
	072	200	GM 单簧管 (GM CLARINET)	71	0
	073	201	GM 短笛 (GM PICCOLO)	72	0
	074	202	GM 长笛 (GM FLUTE)	73	0
	075	203	GM 竖笛 (GM RECORDER)	74	0
	076	204	GM 竹排箫 (GM PAN FLUTE)	75	0
	077	205	GM 吹瓶音 (GM BOTTLE BLOW)	76	0
	078	206	GM 尺八 (GM SHAKUHACHI)	77	0
	079	207	GM 口哨 (GM WHISTLE)	78	0
	080	208	GM 奥卡利那笛 (GM OCARINA)	79	0
	081	209	GM 四角波形主音 (GM SQUARE LEAD)	80	0
	082	210	GM 锯齿波形主音 (GM SAW LEAD)	81	0
	083	211	GM 蒸汽管风琴 (GM CALLIOPE)	82	0
	084	212	GM 三重合成主音 (GM CHIFF LEAD)	83	0
	085	213	GM 恰伦吉他音 (GM CHARANG)	84	0
	086	214	GM 人声主音 (GM VOICE LEAD)	85	0
	087	215	GM 五度主音 (GM FIFTH LEAD)	86	0
	088	216	GM 贝司+主音 (GM BASS+LEAD)	87	0
	089	217	GM 幻想音 (GM FANTASY)	88	0
	090	218	GM 热烈合成音 (GM WARM PAD)	89	0
	091	219	GM 合成复音 (GM POLYSYNTH)	90	0
	092	220	GM 宇宙合唱声 (GM SPACE CHOIR)	91	0
	093	221	GM 清脆音 (GM BOWED GLASS)	92	0
	094	222	GM 金属鼓垫音 (GM METAL PAD)	93	0
	095	223	GM 圣光四射 (GM HALO PAD)	94	0
	096	224	GM 掠过音 (GM SWEEP PAD)	95	0
	097	225	GM 雨滴音 (GM RAIN DROP)	96	0
	098	226	GM 合成效果乐 (GM SOUND TRACK)	97	0
	099	227	GM 水晶玻璃声 (GM CRYSTAL)	98	0
	100	228	GM 大气音 (GM ATMOSPHERE)	99	0
	101	229	GM 辉煌太空音 (GM BRIGHTNESS)	100	0

组名	组编号	序列编号	音色名	程序变化	库选择 MSB
	102	230	GM 爬虫音 (GM GOBLINS)	101	0
	103	231	GM 合成回音 (GM ECHOES)	102	0
	104	232	GM 恐怖效果音 (GM SF)	103	0
	105	233	GM 西他琴 (GM SITAR)	104	0
	106	234	GM 班卓琴 (GM BANJO)	105	0
	107	235	GM 日本三弦 (GM SHAMISEN)	106	0
	108	236	GM 日本琴 (GM KOTO)	107	0
	109	237	GM 卡林巴 (GM THUMB PIANO)	108	0
	110	238	GM 风笛 (GM BAGPIPE)	109	0
	111	239	GM 提琴 (GM FIDDLE)	110	0
	112	240	GM 萨纳伊唢呐 (GM SHANAI)	111	0
	113	241	GM 碰铃 (GM TINKLE BELL)	112	0
	114	242	GM 阿果果 (GM AGOGO)	113	0
	115	243	GM 钢鼓 (GM STEEL DRUMS)	114	0
	116	244	GM 立式梆盒 (GM WOOD BLOCK)	115	0
	117	245	GM 日本大鼓 (GM TAIKO)	116	0
	118	246	GM 旋律鼓 (GM MELODIC TOM)	117	0
	119	247	GM 合成鼓 (GM SYNTH-DRUM)	118	0
	120	248	GM 翻转吊钹 (GM REVERSE CYMBAL)	119	0
	121	249	GM 吉他擦弦声 (GM GT FRET NOISE)	120	0
	122	250	GM 气息声 (GM BREATH NOISE)	121	0
	123	251	GM 波浪声 (GM SEASHORE)	122	0
	124	252	GM 鸟鸣声 (GM BIRD)	123	0
	125	253	GM 电话 (GM TELEPHONE)	124	0
	126	254	GM 直升飞机声 (GM HELICOPTER)	125	0
	127	255	GM 掌声 (GM APPLAUSE)	126	0
	128	256	GM 枪声 (GM GUNSHOT)	127	0
	129	257	标准鼓组 1 (STANDARD SET 1)	0	120
	130	258	标准鼓组 2 (STANDARD SET 2)	1	120
	131	259	标准鼓组 3 (STANDARD SET 3)	2	120
	132	260	标准鼓组 4 (STANDARD SET 4)	3	120
	133	261	室内鼓组 (ROOM SET)	8	120
	134	262	嘻蹦鼓组 (HIP-HOP SET)	9	120
	135	263	强烈鼓组 (POWER SET)	16	120
	136	264	电子鼓组 (ELECTRONIC SET)	24	120
	137	265	合成鼓组 1 (SYNTH SET 1)	25	120
	138	266	合成鼓组 2 (SYNTH SET 2)	30	120
	139	267	热舞鼓组 (TRANCE SET)	31	120
	140	268	爵士鼓组 (JAZZ SET)	32	120
	141	269	刷音鼓组 (BRUSH SET)	40	120
	142	270	交响鼓组 (ORCHESTRA SET)	48	120

 注

- 当有连续编号的音色 098（钢弦吉他 2（STEEL STR.GUITAR 2））或 099（钢弦吉他 3（STEEL STR.GUITAR 3））被选择时，在键盘的最左侧按下多个琴键可产生吉他的连拔音。这不表示发生了故障。
- 有关当鼓组（序列编号257至270）被选择时各键盘琴键所分配到的打击乐器的资讯，请参阅“鼓音分配表”（第A-9页）。

*1

琴键	087 音效
A0 - B1	风声
C2 - B2	雨声
C3 - B3	雷声
C4 - B4	波浪声
C5 - B5	流水声
C6 - B6	马奔腾声
C7 - C8	马鸣叫

琴键	088 动物鸣叫
A0 - F1	狗
F#1 - B1	马
C2 - F2	牛
F#2 - B2	蛙
C3 - F3	鸡
F#3 - B3	猫
C4 - F4	蟋蟀
F#4 - B4	象
C5 - F5	鸟
F#5 - B5	虎
C6 - F6	狮
F#6 - B6	鸭
C7 - F7	鹅
F#7 - C8	猪

鼓音分配表

琴键 / 音符编号	STANDARD SET 1	STANDARD SET 2	STANDARD SET 3	STANDARD SET 4	ROOM SET	HIP-HOP SET	POWER SET	ELECTRONIC SET	SYNTH SET 1	SYNTH SET 2	TRANCE SET	JAZZ SET	BRUSH SET	ORCHESTRA SET
E1 28	High O	←	←	←	←	←	←	←	←	←	←	←	←	Closed Hi-Hat
F1 29	Sign	←	←	←	←	←	←	←	←	←	←	←	←	Pedal Hi-Hat
G1 31	Scratch Push	←	←	←	←	←	←	←	←	←	←	←	←	Open Hi-Hat
A1 32	Scratch Pull	←	←	←	←	←	←	←	←	←	←	←	←	Ride Cymbal 1
A1 33	Slicks	←	←	←	←	←	←	←	←	←	←	←	←	←
B1 35	Square Click	←	←	←	←	←	←	←	←	←	←	←	←	←
C2 36	Metronome Click	←	←	←	←	←	←	←	←	←	←	←	←	←
D2 38	Metronome Bell	←	←	←	←	←	←	←	←	←	←	←	←	←
E2 40	Standard1 Kick 2	Standard2 Kick 2	Standard3 Kick 2	Standard4 Kick 2	Room Kick 2	Hip-Hop Kick 2	Power Kick 2	Elec. Kick 2	Synth1 Kick 2	Synth2 Kick 2	Trance Kick 2	Jazz Kick 2	Jazz Kick 2	Jazz Kick 1
F2 41	Standard1 Kick 1	Standard2 Kick 1	Standard3 Kick 1	Standard4 Kick 1	Room Kick 1	Hip-Hop Kick 1	Power Kick 1	Elec. Kick 1	Synth1 Kick 1	Synth2 Kick 1	Trance Kick 1	Jazz Kick 1	Brush Kick 2	Concert BD
G2 42	Standard1 Snare 1	Standard2 Snare 1	Standard3 Snare 1	Standard4 Snare 1	Room Snare 1	Hip-Hop Snare 1	Power Snare 1	Elec. Snare 1	Synth1 Snare 1	Synth2 Snare 1	Trance Snare 1	Jazz Snare 1	Brush Snare 1	Concert SD
A2 43	Standard1 Snare 2	Standard2 Snare 2	Standard3 Snare 2	Standard4 Snare 2	Room Snare 2	Hip-Hop Snare 2	Power Snare 2	Elec. Snare 2	Synth1 Snare 2	Synth2 Snare 2	Trance Snare 2	Jazz Snare 2	Brush Snare 2	Concert SD
B2 44	Standard1 Closed Hi-Hat	Standard2 Closed Hi-Hat	Standard3 Closed Hi-Hat	Standard4 Closed Hi-Hat	Room Low Tom 2	Hip-Hop Closed Hi-Hat	Room Low Tom 2	Elec. Low Tom 2	Synth1 Closed Hi-Hat	Synth2 Closed Hi-Hat	Trance Closed Hi-Hat	Jazz Snare 2	Brush Snare 2	Concert SD
C2 45	Standard2 Pedal Hi-Hat	Standard3 Pedal Hi-Hat	Standard4 Pedal Hi-Hat	Standard5 Pedal Hi-Hat	Room Low Tom 1	Hip-Hop Pedal Hi-Hat	Room Low Tom 1	Elec. Low Tom 1	Synth1 Closed Hi-Hat	Synth2 Closed Hi-Hat	Trance Closed Hi-Hat	Jazz Snare 2	Brush Snare 2	Concert SD
D2 46	Standard2 Open Hi-Hat	Standard3 Open Hi-Hat	Standard4 Open Hi-Hat	Standard5 Open Hi-Hat	Room Mid Tom 2	Hip-Hop Open Hi-Hat	Room Mid Tom 2	Elec. Mid Tom 2	Synth1 Mid Tom 2	Synth2 Mid Tom 2	Trance Open Hi-Hat 1	Jazz Snare 2	Brush Snare 2	Concert SD
E2 47	Standard3 Open Hi-Hat	Standard4 Open Hi-Hat	Standard5 Open Hi-Hat	Standard6 Open Hi-Hat	Room Mid Tom 1	Hip-Hop Open Hi-Hat	Room Mid Tom 1	Elec. Mid Tom 1	Synth1 Mid Tom 1	Synth2 Mid Tom 1	Trance Open Hi-Hat 2	Jazz Snare 2	Brush Snare 2	Concert SD
F2 48	Crash Cymbal 1	Crash Cymbal 1	Crash Cymbal 1	Crash Cymbal 1	Room High Tom 2	Hip-Hop Open Hi-Hat	Room High Tom 2	Elec. High Tom 2	Synth1 High Tom 2	Synth2 High Tom 2	Trance Open Hi-Hat 2	Jazz Snare 2	Brush Snare 2	Concert SD
G2 49	High Tom 1	High Tom 1	High Tom 1	High Tom 1	Room High Tom 1	Hip-Hop Open Hi-Hat	Room High Tom 1	Elec. High Tom 1	Synth1 High Tom 1	Synth2 High Tom 1	Trance Open Hi-Hat 2	Jazz Snare 2	Brush Snare 2	Concert SD
E3 51	Ride Cymbal	Ride Cymbal	Ride Cymbal	Ride Cymbal	Room High Tom 1	Hip-Hop Open Hi-Hat	Room High Tom 1	Elec. High Tom 1	Synth1 High Tom 1	Synth2 High Tom 1	Trance Open Hi-Hat 2	Jazz Snare 2	Brush Snare 2	Concert SD
F3 53	Chinese Cymbal	Chinese Cymbal	Chinese Cymbal	Chinese Cymbal	Room High Tom 1	Hip-Hop Open Hi-Hat	Room High Tom 1	Elec. High Tom 1	Synth1 High Tom 1	Synth2 High Tom 1	Trance Open Hi-Hat 2	Jazz Snare 2	Brush Snare 2	Concert SD
G3 55	Snare	Snare	Snare	Snare	Room High Tom 1	Hip-Hop Open Hi-Hat	Room High Tom 1	Elec. High Tom 1	Synth1 High Tom 1	Synth2 High Tom 1	Trance Open Hi-Hat 2	Jazz Snare 2	Brush Snare 2	Concert SD
A3 57	Spanish Cymbal	Spanish Cymbal	Spanish Cymbal	Spanish Cymbal	Room High Tom 1	Hip-Hop Open Hi-Hat	Room High Tom 1	Elec. High Tom 1	Synth1 High Tom 1	Synth2 High Tom 1	Trance Open Hi-Hat 2	Jazz Snare 2	Brush Snare 2	Concert SD
B3 59	Crash Cymbal 2	Crash Cymbal 2	Crash Cymbal 2	Crash Cymbal 2	Room High Tom 1	Hip-Hop Open Hi-Hat	Room High Tom 1	Elec. High Tom 1	Synth1 High Tom 1	Synth2 High Tom 1	Trance Open Hi-Hat 2	Jazz Snare 2	Brush Snare 2	Concert SD
C4 60	Vibraslap	Vibraslap	Vibraslap	Vibraslap	Room High Tom 1	Hip-Hop Open Hi-Hat	Room High Tom 1	Elec. High Tom 1	Synth1 High Tom 1	Synth2 High Tom 1	Trance Open Hi-Hat 2	Jazz Snare 2	Brush Snare 2	Concert SD
D4 62	Ride Cymbal 2	Ride Cymbal 2	Ride Cymbal 2	Ride Cymbal 2	Room High Tom 1	Hip-Hop Open Hi-Hat	Room High Tom 1	Elec. High Tom 1	Synth1 High Tom 1	Synth2 High Tom 1	Trance Open Hi-Hat 2	Jazz Snare 2	Brush Snare 2	Concert SD
E4 64	High Bongo	High Bongo	High Bongo	High Bongo	Room High Tom 1	Hip-Hop Open Hi-Hat	Room High Tom 1	Elec. High Tom 1	Synth1 High Tom 1	Synth2 High Tom 1	Trance Open Hi-Hat 2	Jazz Snare 2	Brush Snare 2	Concert SD
F4 65	Low Bongo	Low Bongo	Low Bongo	Low Bongo	Room High Tom 1	Hip-Hop Open Hi-Hat	Room High Tom 1	Elec. High Tom 1	Synth1 High Tom 1	Synth2 High Tom 1	Trance Open Hi-Hat 2	Jazz Snare 2	Brush Snare 2	Concert SD
G4 67	Mule High Conga	Mule High Conga	Mule High Conga	Mule High Conga	Room High Tom 1	Hip-Hop Open Hi-Hat	Room High Tom 1	Elec. High Tom 1	Synth1 High Tom 1	Synth2 High Tom 1	Trance Open Hi-Hat 2	Jazz Snare 2	Brush Snare 2	Concert SD
A4 69	Mule High Conga	Mule High Conga	Mule High Conga	Mule High Conga	Room High Tom 1	Hip-Hop Open Hi-Hat	Room High Tom 1	Elec. High Tom 1	Synth1 High Tom 1	Synth2 High Tom 1	Trance Open Hi-Hat 2	Jazz Snare 2	Brush Snare 2	Concert SD
B4 71	Open High Conga	Open High Conga	Open High Conga	Open High Conga	Room High Tom 1	Hip-Hop Open Hi-Hat	Room High Tom 1	Elec. High Tom 1	Synth1 High Tom 1	Synth2 High Tom 1	Trance Open Hi-Hat 2	Jazz Snare 2	Brush Snare 2	Concert SD
C5 72	Open Low Conga	Open Low Conga	Open Low Conga	Open Low Conga	Room High Tom 1	Hip-Hop Open Hi-Hat	Room High Tom 1	Elec. High Tom 1	Synth1 High Tom 1	Synth2 High Tom 1	Trance Open Hi-Hat 2	Jazz Snare 2	Brush Snare 2	Concert SD
D5 74	High Timbale	High Timbale	High Timbale	High Timbale	Room High Tom 1	Hip-Hop Open Hi-Hat	Room High Tom 1	Elec. High Tom 1	Synth1 High Tom 1	Synth2 High Tom 1	Trance Open Hi-Hat 2	Jazz Snare 2	Brush Snare 2	Concert SD
E5 76	Low Timbale	Low Timbale	Low Timbale	Low Timbale	Room High Tom 1	Hip-Hop Open Hi-Hat	Room High Tom 1	Elec. High Tom 1	Synth1 High Tom 1	Synth2 High Tom 1	Trance Open Hi-Hat 2	Jazz Snare 2	Brush Snare 2	Concert SD
F5 77	High Agogo	High Agogo	High Agogo	High Agogo	Room High Tom 1	Hip-Hop Open Hi-Hat	Room High Tom 1	Elec. High Tom 1	Synth1 High Tom 1	Synth2 High Tom 1	Trance Open Hi-Hat 2	Jazz Snare 2	Brush Snare 2	Concert SD
G5 79	Low Agogo	Low Agogo	Low Agogo	Low Agogo	Room High Tom 1	Hip-Hop Open Hi-Hat	Room High Tom 1	Elec. High Tom 1	Synth1 High Tom 1	Synth2 High Tom 1	Trance Open Hi-Hat 2	Jazz Snare 2	Brush Snare 2	Concert SD
A5 81	Castanets	Castanets	Castanets	Castanets	Room High Tom 1	Hip-Hop Open Hi-Hat	Room High Tom 1	Elec. High Tom 1	Synth1 High Tom 1	Synth2 High Tom 1	Trance Open Hi-Hat 2	Jazz Snare 2	Brush Snare 2	Concert SD
B5 83	Shaker	Shaker	Shaker	Shaker	Room High Tom 1	Hip-Hop Open Hi-Hat	Room High Tom 1	Elec. High Tom 1	Synth1 High Tom 1	Synth2 High Tom 1	Trance Open Hi-Hat 2	Jazz Snare 2	Brush Snare 2	Concert SD
C6 84	Jingle Bell	Jingle Bell	Jingle Bell	Jingle Bell	Room High Tom 1	Hip-Hop Open Hi-Hat	Room High Tom 1	Elec. High Tom 1	Synth1 High Tom 1	Synth2 High Tom 1	Trance Open Hi-Hat 2	Jazz Snare 2	Brush Snare 2	Concert SD
D6 86	Castanets	Castanets	Castanets	Castanets	Room High Tom 1	Hip-Hop Open Hi-Hat	Room High Tom 1	Elec. High Tom 1	Synth1 High Tom 1	Synth2 High Tom 1	Trance Open Hi-Hat 2	Jazz Snare 2	Brush Snare 2	Concert SD
E6 88	Mule Surdo	Mule Surdo	Mule Surdo	Mule Surdo	Room High Tom 1	Hip-Hop Open Hi-Hat	Room High Tom 1	Elec. High Tom 1	Synth1 High Tom 1	Synth2 High Tom 1	Trance Open Hi-Hat 2	Jazz Snare 2	Brush Snare 2	Concert SD
F6 89	Open Surdo	Open Surdo	Open Surdo	Open Surdo	Room High Tom 1	Hip-Hop Open Hi-Hat	Room High Tom 1	Elec. High Tom 1	Synth1 High Tom 1	Synth2 High Tom 1	Trance Open Hi-Hat 2	Jazz Snare 2	Brush Snare 2	Concert SD
	Applause 1	Applause 1	Applause 1	Applause 1	Room High Tom 1	Hip-Hop Open Hi-Hat	Room High Tom 1	Elec. High Tom 1	Synth1 High Tom 1	Synth2 High Tom 1	Trance Open Hi-Hat 2	Jazz Snare 2	Brush Snare 2	Concert SD
	Applause 2	Applause 2	Applause 2	Applause 2	Room High Tom 1	Hip-Hop Open Hi-Hat	Room High Tom 1	Elec. High Tom 1	Synth1 High Tom 1	Synth2 High Tom 1	Trance Open Hi-Hat 2	Jazz Snare 2	Brush Snare 2	Concert SD

• “←” 表示琴键分配有与 STANDARD SET 1 相同的音色。

节奏表

组名	组编号	序列编号	节奏名
流行乐 / 舞曲 / 摇滚组			
流行乐组			
	001	001	流行乐 (POP)
	002	002	古典吉他流行乐 (ACOUSTIC GUITAR POP)
	003	003	快流行乐 (FAST POP)
	004	004	放克流行乐 (FUNK POP)
	005	005	流行摇滚 (POP ROCK)
	006	006	6/8 流行乐 (6/8 POP)
	007	007	快灵歌 (FAST SOUL)
	008	008	慢灵歌 (SLOW SOUL)
	009	009	60 年代灵歌 (60's SOUL)
	010	010	流行滑步舞 (POP SHUFFLE)
8 拍 / 16 拍组			
	011	011	正统 8 拍 1 (STRAIGHT 8 BEAT 1)
	012	012	正统 8 拍 2 (STRAIGHT 8 BEAT 2)
	013	013	放克 8 拍 (FUNK 8 BEAT)
	014	014	润色 8 拍 (MELLOW 8 BEAT)
	015	015	吉他伴奏 8 拍 (GUITAR 8 BEAT)
	016	016	8 拍 (8 BEAT)
	017	017	8 拍流行乐 (8 BEAT POP)
	018	018	古老 8 拍 (OLDIES 8 BEAT)
	019	019	60 年代 8 拍 (60's 8 BEAT)
	020	020	16 拍 (16 BEAT)
	021	021	16 拍滑步舞 (16 BEAT SHUFFLE)
舞曲组			
	022	022	嘻蹦 (HIP-HOP)
	023	023	舞曲流行乐 (DANCE POP)
	024	024	迪斯科流行乐 (DISCO POP)
	025	025	泰克诺流行乐 (TECHNO POP)
	026	026	热舞 (TRANCE)
	027	027	现代摇滚步 (MODERN R&B)
	028	028	现代舞曲 (MODERN DANCE)
	029	029	迪斯科灵歌 (DISCO SOUL)
摇滚组			
	030	030	正统摇滚 (STRAIGHT ROCK)
	031	031	滑步摇滚 (SHUFFLE ROCK)
	032	032	滑步布鲁斯 (SHUFFLE BLUES)

组名	组编号	序列编号	节奏名
	033	033	摇滚布鲁斯 (ROCK BLUES)
	034	034	电钢琴布鲁斯 (EP BLUES)
	035	035	慢布鲁斯 (SLOW BLUES)
	036	036	柔和摇滚 (SOFT ROCK)
	037	037	拉丁摇滚 (LATIN ROCK)
	038	038	慢摇滚 (SLOW ROCK)
	039	039	50年代摇滚 (50's ROCK)
	040	040	50年代钢琴摇滚 (50's PIANO ROCK)
	041	041	新奥尔滋摇滚 (NEW ORLNS R&R)
	042	042	60年代摇滚 (60's ROCK)
	043	043	摇滚 (ROCK)
	044	044	70年代钢琴摇滚 (70's PIANO ROCK)
	045	045	摇滚华尔兹 (ROCK WALTZ)
爵士 / 欧洲风格组			
爵士组			
	001	046	慢速大乐队 (SLOW BIG BAND)
	002	047	中速大乐队 (MIDDLE BIG BAND)
	003	048	快速大乐队 (FAST BIG BAND)
	004	049	管弦摇摆乐 (ORCHESTRA SWING)
	005	050	摇摆乐 (SWING)
	006	051	慢摇摆乐 (SLOW SWING)
	007	052	爵士华尔兹 (JAZZ WALTZ)
	008	053	狐步舞 (FOX TROT)
	009	054	快步舞 (QUICKSTEP)
	010	055	爵士小乐队 1 (JAZZ COMBO 1)
欧洲风格组			
	011	056	小辣椒 (SCHLAGER)
	012	057	波尔卡 (POLKA)
	013	058	华尔兹 1 (WALTZ 1)
	014	059	华尔兹 2 (WALTZ 2)
	015	060	慢华尔兹 (SLOW WALTZ)
	016	061	维也纳华尔兹 (VIENNESE WALTZ)
	017	062	法国华尔兹 (FRENCH WALTZ)
	018	063	小夜曲 (SERENADE)
	019	064	探戈 (TANGO)
	020	065	进行曲 1 (MARCH 1)
	021	066	进行曲 2 (MARCH 2)

组名	组编号	序列编号	节奏名
拉丁乐组			
拉丁乐 I 组			
001	067	波萨诺瓦	(BOSSA NOVA)
002	068	慢波萨诺瓦	(SLOW BOSSA NOV)
003	069	贝圭英	(BEGUINE)
004	070	桑巴 1	(SAMBA 1)
005	071	桑巴 2	(SAMBA 2)
006	072	曼波	(MAMBO)
007	073	伦巴	(RHUMBA)
008	074	恰恰恰	(CHA-CHA-CHA)
009	075	美人国	(MERENGUE)
010	076	波莱罗	(BOLERO)
011	077	萨尔萨 1	(SALSA 1)
012	078	萨尔萨 2	(SALSA 2)
013	079	瑞格	(REGGAE)
014	080	流行瑞格	(POP REGGAE)
015	081	斯卡	(SKA)
拉丁乐 II 组			
016	082	雷盖儻 1	(REGGAETON 1)
017	083	雷盖儻 2	(REGGAETON 2)
018	084	肯比亚	(CUMBIA)
019	085	卡里普斯	(CALYPSO)
020	086	弗洛	(FORRO)
021	087	帕国德	(PAGODE)
022	088	斑达	(BANDA)
023	089	帕西洛	(PASILLO)
024	090	阿根廷肯比亚	(ARGENTINE CUMBIA)
025	091	庞塔	(PUNTA)
026	092	巴恰塔	(BACHATA)
世界各地 / 乡村音乐组			
世界各地 I 组			
美国节奏			
001	093	新奥林滋爵士	(DIXIE)
002	094	得克斯-麦克斯	(TEX-MEX)
003	095	快黑人灵歌	(FAST GOSPEL)
004	096	慢黑人灵歌	(SLOW GOSPEL)
005	097	夏威夷民谣	(HAWAIIAN)
西班牙 / 东欧节奏			
006	098	帕索道布莱	(PASODOBLE)

组名	组编号	序列编号	节奏名
	007	099	考卡辛 (CAUCASIAN)
	008	100	俄罗斯民族乐 1 (RUSSIAN CHANSON 1)
	009	101	俄罗斯民族乐 2 (RUSSIAN CHANSON 2)
	010	102	波兰华尔兹 (POLISH WALTZ)
阿拉伯 / 东方节奏			
	011	103	希尔塔基 (SIRTAKI)
	012	104	姆斯 (MUS)
	013	105	阿达尼 (ADANI)
	014	106	巴拉迪 (BALADI)
	015	107	卡里吉 (KHALIJI)
	016	108	马福德 (MALFOUF)
世界各地 II 组			
印度节奏			
	017	109	庞拉 (BHANGRA)
	018	110	达达拉 (DADRA)
	019	111	卡尔巴 (GARBA)
	020	112	卡哈尔瓦 (KEHARWA)
	021	113	旦迪娅 (DANDIYA)
	022	114	丁达尔 (TEEN TAAL)
	023	115	巴哈僵 (BHAJAN)
东南亚节奏			
	024	116	克隆空 (KRONCONG)
	025	117	当度特 (DANGDUT)
日本节奏			
	026	118	日本演歌 (ENKA)
乡村音乐组			
	027	119	现代乡村音乐 (MODERN COUNTRY)
	028	120	乡村音乐 8 拍 (COUNTRY 8 BEAT)
	029	121	乡村音乐叙事民谣 (COUNTRY BALLAD)
	030	122	乡村音乐滑步舞 (COUNTRY SHUFFLE)
	031	123	弹拨乡村音乐 (FINGER PICKING COUNTRY)
	032	124	乡村音乐华尔兹 (COUNTRY WALTZ)
	033	125	兰草 (BLUEGRASS)
中国节奏 / 其他伴奏组			
中国民族节奏组			
	001	126	广东节奏 (GUANGDONG)
	002	127	江南节奏 (JIANGNAN)
	003	128	北京节奏 (BEIJING)
	004	129	东北秧歌 (DONGBEIYANGGE)

组名	组编号	序列编号	节奏名
	005	130	京剧 (JINGJU)
	006	131	黄梅戏 (HUANGMEIXI)
	007	132	秦腔 (QINQIANG)
	008	133	豫剧 (YUJU)
	009	134	瑶族节奏 (YAOZU)
	010	135	傣族节奏 (DAIZU)
	011	136	苗族节奏 (MIAOZU)
	012	137	蒙古节奏 (MENGGU)
	013	138	新疆节奏 (XINJIANG)
	014	139	藏族节奏 (ZANGZU)
	015	140	中国流行乐 (CHINESE POP)
常用节奏组			
	016	141	(正统 8 拍 2) (STRAIGHT 8 BEAT 2)
	017	142	(润色 8 拍) (MELLOW 8 BEAT)
	018	143	(钢琴伴奏 8 拍) (PIANO 8 BEAT)
	019	144	(古典吉他流行乐) (ACOUSTIC GUITAR POP)
	020	145	(流行滑步舞) (POP SHUFFLE)
	021	146	(滑步摇滚) (SHUFFLE ROCK)
	022	147	(慢布鲁斯) (SLOW BLUES)
	023	148	(华尔兹 1) (WALTZ 1)
	024	149	(波尔卡) (POLKA)
	025	150	(探戈) (TANGO)
	026	151	(进行曲 1) (MARCH 1)
	027	152	(波萨诺瓦) (BOSSA NOVA)
	028	153	(桑巴 1) (SAMBA 1)
	029	154	(伦巴) (RHUMBA)
	030	155	(慢叙事民谣 2) (SLOW BALLAD 2)
其他伴奏组			
	031	156	圣诞歌 (CHRISTMAS SONG)
	032	157	圣诞华尔兹 (CHRISTMAS WALTZ)
	033	158	电影摇摆乐 (SCREEN SWING)
	034	159	交响乐 (SYMPHONY)
	035	160	弦乐四重奏 (STR QUARTET)
叙事民谣组			
叙事民谣组			
	001	161	钢琴摇滚叙事民谣 (PIANO ROCK BALLAD)
	002	162	90 年代叙事民谣 (90's BALLAD)
	003	163	现代叙事民谣 (MODERN BALLAD)
	004	164	电子叙事民谣 (ELECTRIC BALLAD)

组名	组编号	序列编号	节奏名	
	005	165	慢叙事民谣 1	(SLOW BALLAD 1)
	006	166	慢叙事民谣 2	(SLOW BALLAD 2)
	007	167	摇滚步叙事民谣	(R&B BALLAD)
	008	168	16 拍叙事民谣	(16 BEAT BALLAD)
	009	169	灵歌叙事民谣	(SOUL BALLAD)
	010	170	流行乐叙事民谣 1	(POP BALLAD 1)
	011	171	流行乐叙事民谣 2	(POP BALLAD 2)
	012	172	钢琴华尔兹叙事民谣	(PIANO WALTZ BALLAD)
	013	173	90 年代 6/8 叙事民谣	(90's 6/8 BALLAD)
	014	174	6/8 叙事民谣 1	(6/8 BALLAD 1)
	015	175	6/8 叙事民谣 2	(6/8 BALLAD 2)
	016	176	摇滚叙事民谣	(ROCK BALLAD)

钢琴节奏组

钢琴节奏组

001	177	钢琴伴奏 8 拍	(PIANO 8 BEAT)
002	178	钢琴叙事民谣 1	(PIANO BALLAD 1)
003	179	钢琴叙事民谣 2	(PIANO BALLAD 2)
004	180	电钢琴叙事民谣 1	(EP BALLAD 1)
005	181	电钢琴叙事民谣 2	(EP BALLAD 2)
006	182	布鲁斯叙事民谣	(BLUES BALLAD)
007	183	爵士小乐队 2	(JAZZ COMBO 2)
008	184	爵士小乐队 3	(JAZZ COMBO 3)
009	185	怀旧爵士	(RAGTIME)
010	186	布吉 - 乌吉	(BOOGIE-WOOGIE)
011	187	钢琴摇滚	(PIANO ROCK & ROLL)
012	188	琵琶音 1	(ARPEGGIO 1)
013	189	琵琶音 2	(ARPEGGIO 2)
014	190	琵琶音 3	(ARPEGGIO 3)
015	191	钢琴伴奏进行曲 1	(PIANO MARCH 1)
016	192	钢琴伴奏进行曲 2	(PIANO MARCH 2)
017	193	跨步钢琴舞曲	(STRIDE PIANO)
018	194	华尔兹 3	(WALTZ 3)
019	195	华尔兹 4	(WALTZ 4)
020	196	华尔兹 5	(WALTZ 5)



- 直到弹奏了和弦为止，序列编号节奏 187 至 196 不产生声音。

情景预设表

组名	组编号	序列编号	预设名
1			
	POPS		
	1	1	Soft Pop
	2	2	Winter Pop
	3	3	Oldies Pop
	4	4	Alpine Flora
	5	5	Gypsy
	6	6	Rain Pop
	7	7	Movie Waltz
	8	8	Funky Pop
	9	9	Love Pop
	10	10	60's Pop
	11	11	Rising Sun
	12	12	Pop Ska
	13	13	Weep Blues
	14	14	Cartoon
	15	15	Carol
	16	16	My Life
	17	17	Blue Love
	18	18	Xmas Pop
	19	19	Shuffle Pop1
	20	20	Shuffle Pop2
	21	21	70's Soul
	22	22	70's Pop
	23	23	West Coast
	24	24	Bossa Pop
	25	25	Radio Pop
	26	26	Crazy Roll
	27	27	80's Pop 1
	28	28	80's Pop 2
	29	29	UK Pop 1
	30	30	UK Pop 2
	31	31	A Feeling
	32	32	Calling
	33	33	80's EuroPop
	34	34	The World
	35	35	Mexican Pop
	36	36	Guitar Pop
	37	37	90's Pop

组名	组编号	序列编号	预设名
	38	38	Wonder
	39	39	Modern Pop 1
	40	40	Modern Pop 2
	41	41	MdrnPopRock
	DANCE		
	42	42	Funky Disco
	43	43	Funky Clavi
	44	44	Disco Soul
	45	45	70's Disco
	46	46	Disco Lady
	47	47	Staying
	48	48	Up&Down
	49	49	80's Disco
	50	50	80'sDancePop
	51	51	Bb Girl
	52	52	Blv Disco
	53	53	Lady Jam
	54	54	Into Your H
	55	55	Euro Pop
	56	56	Modern Dance
	57	57	Trance
	58	58	ShuffleDance
	ROCK		
	59	59	50's Rock 1
	60	60	50's Rock 2
	61	61	Heartache
	62	62	EP R&R
	63	63	Pop R&B
	64	64	60's Rock 1
	65	65	60's Rock 2
	66	66	60's Rock 3
	67	67	60's Rock 4
	68	68	60's Rock 5
	69	69	Get Rock
	70	70	Honky Rock
	71	71	Wild Rock
	72	72	Alligator
	73	73	Movie Rock
	74	74	Pop Rock

组名	组编号	序列编号	预设名
	75	75	16Bt Shuffle
	76	76	Heat Up
	77	77	Hard Rock
	78	78	Grunge Rock
	79	79	Modern Rock
	80	80	R&R
	81	81	Piano R&R
	82	82	Blues
	83	83	8 Bars Blues
	84	84	Riff Rock 1
	85	85	Riff Rock 2
	86	86	Riff Rock 3
2			
CLASSIC			
1	87		Canon
2	88		Air G String
3	89		Je Te Veux
4	90		Adagio
5	91		Spring
6	92		Ave Maria
7	93		JesusBleibet
8	94		Symphony 25
9	95		Symphony 40
10	96		HungriaDance
11	97		Eine Kleine
12	98		Pathetique
13	99		Moonlight
14	100		PstlSymphony
15	101		Ode To Joy
16	102		Le Cygne
17	103		Swan Lake
18	104		Valse Fleurs
19	105		Habanera
20	106		Nocturne
21	107		Etude
22	108		FrenchCancan
23	109		Fantaisielmp
24	110		Humoresque
25	111		Pavane
26	112		Hope & Glory
27	113		Moldau

组名	组编号	序列编号	预设名
	28	114	FromNewWorld
	29	115	Reverie
	30	116	Nutcracker
	31	117	Liebestraume
	32	118	Gymnopedies
	33	119	Jupiter
	34	120	Entertainer
	35	121	MapleLeafRag
TRAD			
	36	122	Michael Row
	37	123	GrndpasClock
	38	124	Troika
	39	125	AuldLangSyne
	40	126	Aloha Oe
	41	127	O Sole Mio
	42	128	Furusato
	43	129	SzlaDziweczka
	44	130	Battle Hymn
	45	131	Condor
	46	132	ScarboroFair
	47	133	Danny Boy
	48	134	Greensleeves
	49	135	Annie Laurie
	50	136	AmazingGrace
	51	137	WeWishU Xmas
	52	138	Silent Night
	53	139	Joy To World
	54	140	YankeeDoodle
	55	141	Clarnt Polka
	56	142	TaRaRaBoom
	57	143	Double Eagle
	58	144	Blauen Donau
	59	145	Yellow Rose
	60	146	BeautDreamer
LATIN			
	61	147	Satellite
	62	148	Rio
	63	149	Aqua
	64	150	Single
	65	151	Sea Shore
	66	152	Poor Pitch

组名	组编号	序列编号	预设名
	67	153	Mountain
	68	154	Heartless
	69	155	Carnival
	70	156	Mythology
	71	157	Tico-Tico
	72	158	Beguine
	73	159	Amapola
	74	160	La Paloma
	75	161	Banana Boat
	76	162	Peanut
	77	163	A Cup Of
	78	164	Jamaica
	79	165	60's Movie 1
	80	166	60's Movie 2
	81	167	The No.5
	82	168	Everyday
	83	169	Kiss Me
	84	170	El Tango
	85	171	El Choclo
	86	172	Reggae 1
	87	173	Reggae 2
	88	174	Pop Reggae 1
	89	175	Pop Reggae 2
	90	176	Latin Rock 1
	91	177	Latin Rock 2
	92	178	Modern Latin
COUNTRY			
	93	179	US Folk 1
	94	180	US Folk 2
	95	181	50's Country
	96	182	70's Country
	97	183	60's Folk
	98	184	Tree
	99	185	A Friend
	100	186	Cowboy
	101	187	Country Bld1
	102	188	Country Bld2
	103	189	Country Bld3
	104	190	CountryWaltz
	105	191	Mdrn Country

组名	组编号	序列编号	预设名
3			
BALLAD			
	1	192	Love Ballad
	2	193	R&B Ballad
	3	194	Soul Ballad
	4	195	Blues Ballad
	5	196	MovieBallad1
	6	197	MovieBallad2
	7	198	MovieBallad3
	8	199	Xmas Ballad
	9	200	Love Me
	10	201	Oldies Bld 1
	11	202	Oldies Bld 2
	12	203	Oldies Bld 3
	13	204	Oldies Bld 4
	14	205	E World
	15	206	Guitar Bld 1
	16	207	Guitar Bld 2
	17	208	Moon Waltz
	18	209	Theme
	19	210	Paradise
	20	211	60's Ballad1
	21	212	60's Ballad2
	22	213	Baroque Bld
	23	214	FrenchBallad
	24	215	Everywhere
	25	216	Wonderful
	26	217	70's Ballad1
	27	218	70's Ballad2
	28	219	70's Ballad3
	29	220	My Song
	30	221	Peace
	31	222	Without
	32	223	Soundtrack
	33	224	Soft Ballad
	34	225	Memories
	35	226	Minor Ballad
	36	227	Pop Ballad 1
	37	228	Pop Ballad 2
	38	229	PianoBallad1
	39	230	PianoBallad2

组名	组编号	序列编号	预设名
	40	231	Musical Bld
	41	232	R Ballad
	42	233	Love Song
	43	234	80's Ballad1
	44	235	80's Ballad2
	45	236	80's Ballad3
	46	237	80's Ballad4
	47	238	Friends
	48	239	Rock Ballad1
	49	240	Rock Ballad2
	50	241	Two Flames
	51	242	90's Ballad1
	52	243	90's Ballad2
	53	244	90's Ballad3
	54	245	90's SoulBld
	55	246	I Always
	56	247	6/8 Ballad
	57	248	Wind Ballad
	58	249	90's 6/8 Bld
	59	250	My Ballad
	60	251	MdrnSoulBld1
	61	252	MdrnSoulBld2
	62	253	Mdrn Pf Bld
	63	254	Rap Ballad
	64	255	Dance Ballad
	65	256	MdrnRock Bld
	66	257	Slow Ballad
	67	258	90's R&B Bld
JAZZ			
	68	259	My Swing
	69	260	Your Things
	70	261	Angel
	71	262	Time Passes
	72	263	Piano Trio
	73	264	Goodbye
	74	265	Marine Dance
	75	266	Vine Days
	76	267	TraneChanges
	77	268	RhythmChange
	78	269	Swing Mood
	79	270	The Big Mood

组名	组编号	序列编号	预设名
	80	271	Brown Jug
	81	272	Jazz Club
	82	273	All Day Long
	83	274	Avenue
	84	275	Big Band 1
	85	276	Big Band 2
	86	277	Jazz Waltz 1
	87	278	Jazz Waltz 2
	88	279	Jazz Waltz 3
	89	280	Mode Jazz
	90	281	Tea Time
	91	282	Welcome Home
	92	283	Jazz Opera
	93	284	NY City
	94	285	Soul & Jazz
	95	286	Loneliness
	96	287	Foggy
	97	288	Moon Swing
	98	289	Jazz Ballad1
	99	290	Jazz Ballad2
	100	291	Jazz Ballad3
	101	292	PatheticTrip
	102	293	Night Sky
	103	294	Twilight
	104	295	Blues in F
	105	296	Blues in Bb
	106	297	Blues in C
	107	298	II-V
	108	299	II-V-I
	109	300	Minor Blues

乐曲列表

组名	组编号	序列编号	乐曲名
A			
	001	001	降E大调夜曲 作品9之2 (Nocturne Op.9-2)
	002	002	幻想即兴曲 作品66号 (Fantaisie-Impromptu Op.66)
	003	003	离别练习曲 作品10之3 (Étude Op.10-3 "Chanson de l'adieu")
	004	004	黑键练习曲 作品10之5 (Étude Op.10-5 "Black Keys")
	005	005	革命练习曲 作品10之12 (Étude Op.10-12 "Revolutionary")
	006	006	蝴蝶练习曲 作品25之9 (Étude Op.25-9 "Butterflies")
	007	007	前奏曲 作品28之7 (Prélude Op.28-7)
	008	008	小狗圆舞曲 (Valse Op.64-1 "Petit Chien")
	009	009	升C小调华尔兹舞曲 作品64之2 (Valse Op.64-2)
	010	010	音乐瞬间3 (Moments Musicaux 3)
	011	011	即兴曲 作品90之2 (Impromptu Op.90-2)
	012	012	军队进行曲 第1首 (连奏) (Marche Militaire 1 (Duet))
	013	013	春之歌 选自 [无词歌集 第5集] (Frühlingslied [Lieder Ohne Worte Heft 5])
	014	014	快乐的农夫 (Fröhlicher Landmann [Album für die Jugend])
	015	015	异国 选自 [童年情景] (Von fremden Ländern und Menschen [Kinderszenen])
	016	016	梦幻曲 选自 [童年情景] (Träumerei [Kinderszenen])
B			
	001	017	坦布兰舞曲 (Tambourin)
	002	018	G大调小步舞曲 (Menuet BWV Anh.114 [Clavierbüchlein der Anna Magdalena Bach])
	003	019	创意曲 第1号 (Inventio 1 BWV 772)
	004	020	创意曲 第8号 (Inventio 8 BWV 779)
	005	021	创意曲 第13号 (Inventio 13 BWV 784)
	006	022	前奏曲 第1号 选自 [平均律钢琴曲集第1卷] (Praeludium 1 BWV 846 [Das Wohltemperierte Klavier 1])
	007	023	杜鹃 (Le Coucou)
	008	024	加伏特舞曲 (Gavotte)
	009	025	小奏鸣曲 作品36之1 第1乐章 (Sonatina Op.36-1 1st Mov.)
	010	026	小奏鸣曲 作品20之1 第1乐章 (Sonatine Op.20-1 1st Mov.)
	011	027	C大调钢琴奏鸣曲 K.545 第1乐章 (Sonate K.545 1st Mov.)

组名	组编号	序列编号	乐曲名
	012	028	钢琴奏鸣曲 K.331 第3乐章 土耳其进行曲 (Sonate K.331 3rd Mov. "Turkish March")
	013	029	D大调回旋曲 K.485 (Rondo K.485)
	014	030	献给爱丽丝 (Für Elise)
	015	031	土耳其进行曲 (Marcia alla Turca)
	016	032	[悲怆] 奏鸣曲 第1乐章 (Sonate Op.13 "Pathétique" 1st Mov.)
	017	033	[悲怆] 奏鸣曲 第2乐章 (Sonate Op.13 "Pathétique" 2nd Mov)
	018	034	[悲怆] 奏鸣曲 第3乐章 (Sonate Op.13 "Pathétique" 3rd Mov.)
	019	035	[月光] 奏鸣曲 第1乐章 (Sonate Op.27-2 "Moonlight" 1st Mov.)
	020	036	狂想曲 作品79之2 (Rhapsodie 2)
	021	037	华尔兹 作品39之15 (连奏) (Waltz Op.39-15 (Duet))
C			
	001	038	爱之梦 (Liebesträume 3)
	002	039	花之歌 (Blumenlied)
	003	040	少女的祈祷 (La Prière d'une Vierge)
	004	041	邮政马车 (Csikos Post)
	005	042	幽默曲 作品101之7 (Humoresque Op.101-7)
	006	043	旋律 选自 [抒情小品集 第2集] (Melodie [Lyrische Stücke Heft 2])
	007	044	西西里舞曲 (Sicilienne Op.78)
	008	045	摇篮曲 选自 [洋娃娃组曲] (连奏) (Berceuse [Dolly] (Duet))
	009	046	阿拉伯风格曲 第1首 (Arabesque 1)
	010	047	亚麻色头发的少女 (La Fille aux Cheveux de Lin [Préludes])
	011	048	帕斯皮耶 选自 [贝加摩组曲] (Passepied [Suite bergamasque])
	012	049	吉姆娜皮带 (Gymnopédie 1)
	013	050	我爱你 (Je Te Veux)
	014	051	爱的祝福 (Salut d'Amour)
	015	052	娱乐家 (The Entertainer)
	016	053	枫叶拉格泰姆 (Maple Leaf Rag)
	017	054	阿拉贝斯克 选自 [布格缪勒钢琴练习曲 25首] (L'arabesque [25 Étüden Op.100])
	018	055	斯提利亚人 选自 [布格缪勒钢琴练习曲 25首] (La Styrienne [25 Étüden Op.100])
	019	056	圣母颂 选自 [布格缪勒钢琴练习曲 25首] (Ave Maria [25 Étüden Op.100])
	020	057	归来 选自 [布格缪勒钢琴练习曲 25首] (Le retour [25 Étüden Op.100])
	021	058	骑士 选自 [布格缪勒钢琴练习曲 25首] (La chevaleresque [25 Étüden Op.100])

组名	组编号	序列编号	乐曲名
	022	059	第 13 号 选自 [车尔尼钢琴练习曲 30 首] (No.13 [Études de Mécanisme Op.849])
	023	060	第 26 号 选自 [车尔尼钢琴练习曲 30 首] (No.26 [Études de Mécanisme Op.849])

指法指南

Fingered 1, Fingered 2 和弦

C	
Cm	
Cdim	
Caug *3	
Csus4 *3	
Csus2 *3	
C7	
Cm7 *3	
CM7	
Cm7 ^b 5 *3	
C7 ^b 5 *3	
C7sus4	
Cadd9	
Cmadd9	
CmM7	
Cdim7 *3	
C69 *3	
C6 *1 *3	
Cm6 *2 *3	

*1 Fingered 2 解释为 Am7。

*2 Fingered 2 解释为 Am7^b5。

*3 在有些情况下不能使用转位指法。

Fingered 3, Full Range 和弦

除能用 Fingered 1 及 Fingered 2 弹奏出的和弦之外，下列和弦也可识别。

$\frac{C^\#}{C}$	$\frac{D}{C}$	$\frac{E}{C}$	$\frac{F}{C}$	$\frac{G}{C}$	$\frac{A^\flat}{C}$	$\frac{B^\flat}{C}$	$\frac{B}{C}$	$\frac{C^\#m}{C}$	$\frac{Dm}{C}$	$\frac{Fm}{C}$
$\frac{Gm}{C}$	$\frac{Am}{C}$	$\frac{B^\flat m}{C}$	$\frac{Ddim}{C}$	$\frac{A^\flat 7}{C}$	$\frac{F7}{C}$	$\frac{Fm7}{C}$	$\frac{Gm7}{C}$	$\frac{A^\flat add9}{C}$		

注

- Fingered 3 将弹奏的最低音符解释为贝司音符。不能使用转位指法。
- 当弹奏的最低音符与其相邻音符有一定距离时，Full Range 和弦将该和弦解释为分数和弦。
- 与 Fingered 1、2 及 3 不同，Full Range 和弦需要按最少三个琴键才能弹奏出和弦。

和弦范例表

*1 *2	C	C#(D♭)	D	(D#)/E♭	E	F	F#(G♭)	G	(G#)/A♭	A	(A#)/B♭	B
M												
m												
dim												
aug												
sus4												
sus2												
7												
m7												
M7												
m7♭5												
7♭5												
7sus4												
add9												
madd9												
mM7												
dim7												
69												
6												
m6												

• 由于和弦输入范围有限，上示和弦中有些可能无法在本型号钢琴上弹奏。 *1: Root, *2: Chord Type

MIDI Implementation Chart

Function	Transmitted	Recognized	Remarks
Basic Channel Default Changed	1 - 16 1 - 16	1 - 16 1 - 16	
Mode Default Messages Altered	Mode 3 X * * * * * * * * * *	Mode 3 X * * * * * * * * * *	
Note Number True voice	0 - 127 * * * * * * * * * *	0 - 127 0 - 127*1	
Velocity Note ON Note OFF	0 9nH v = 1 - 127 0 8nH v = 0 - 127	0 9nH v = 1 - 127 X 9nH v = 0, 0 8nH v = 0 - 127	
After Touch Key's Ch's	X X	X O	
Pitch Bender	O	O	
Control Change 0, 32, 6*2, 38*2, 7, 64, 66, 67, 88, 91, 93, 100*2, 101*2	O O O O O	O O O O O	

1, 5, 10, 11, 16*2-19*2, 65, 76-78, 80*2-83*2, 84	X X X X X	O O O O O	
Program Change : True #	O * * * * * * * * * *	O 0 - 127	
System Exclusive	O	O	*2
System Common : Song Pos : Song Sel : Tune	X X X	X X X	
System Real Time : Clock : Commands	O O	X X	
Aux Messages : All sound off : Reset all controller : Local ON/OFF : All notes OFF : Active Sense : Reset	O O X O X X	O O X O O X	
Remarks	*1: 依音色而不同 *2: 有关详情请参阅 http://world.casio.com/ 上介绍的 MIDI 实现说明。		

Mode 1 : OMNI ON, POLY
Mode 3 : OMNI OFF, POLY

Mode 2 : OMNI ON, MONO
Mode 4 : OMNI OFF, MONO

O : Yes
X : No

卡西欧电子乐器保证书

本产品是在严格的质量管理下通过质量检验的合格品。本产品售出后，万一在正常使用状态下发生故障，本保证书约定，用户可在背面记载的规定范围内享受免费修理。

本保证书一旦遗失不予补发，请务必妥善保管。

本保证书仅在中华人民共和国大陆地区使用有效。

* 致销售店

本保证书是对用户就实施售后服务承担责任的一种明确保证。即使客户作为馈赠品或纪念品购买本产品时，也请一定填写好下表并将此保证书交于客户。

品 名		AP-658MBK			
保 证 期		从购买日	年	月	日起算整一年
客 户	姓 名	电话号码			
	住 址	邮政编码			
商 店	店 名	电话号码			
	地 址	邮政编码			

保证规定

- 1 遵照说明书的要求正常使用本产品的情况下发生故障时，从本产品的出售日起一年内可享受免费修理。
 - 2 提出保修时，请务必持本产品以及本保证书与购买本产品的商店或与卡西欧指定的维修站（详见附页）联系。
 - 3 即使在保修期内，若属下列任一情况，只能作为收费修理处理。
 - 甲 由于购买后携带、运输或保管不当引起的故障或损坏。
 - 乙 由于误用、乱用或使用不当引起的故障或损坏。
 - 丙 由于火灾、地震、水灾、雷击、鼠害以及其它灾害或由于被盗窃引起的故障或损坏。
 - 丁 由于非正规修理、改装或异常电压引起的故障或损坏。
 - 戊 不出示本保证书或保证书中没有填写必要事项（如购买日期、商店名等）。
 - 己 由于电池耗尽引起的故障或损坏。
 - 4 本保证书仅在中华人民共和国大陆地区使用有效。
- ※ 本保证书不限制用户在法律上的权利。

致用户

- 1 在购买本产品时，请务必确认本保证书上是否已填写了购买日期。
- 2 除了特殊情况（如被盗窃、天灾等引起的遗失）以外，本保证书不予补发，请务必妥善保管。
- 3 用户住址变更后若需修理本产品时，请与卡西欧指定的维修站（详见附页）联系。

卡西欧客户咨询中心

电话号码：400 700 6655

工作时间：9:00-18:00（周末及节假日除外）

联系地址：上海市延安西路 728 号华敏翰尊大厦 4 楼 C 座

制造公司：卡西欧电子科技（中山）有限公司

© MA1312-C Printed in China

地址：广东省中山市火炬开发区科技大道西

版次：2013 年 12 月

邮政编码：528437



执行标准号：Q/CETZ 02-2012

AP658M-CK-1C

© 2012 CASIO COMPUTER CO., LTD.