

Privia 数码钢琴

PX-110DK

用户说明书

请务必将所有用户文件妥善保管以便日后需要时查阅。

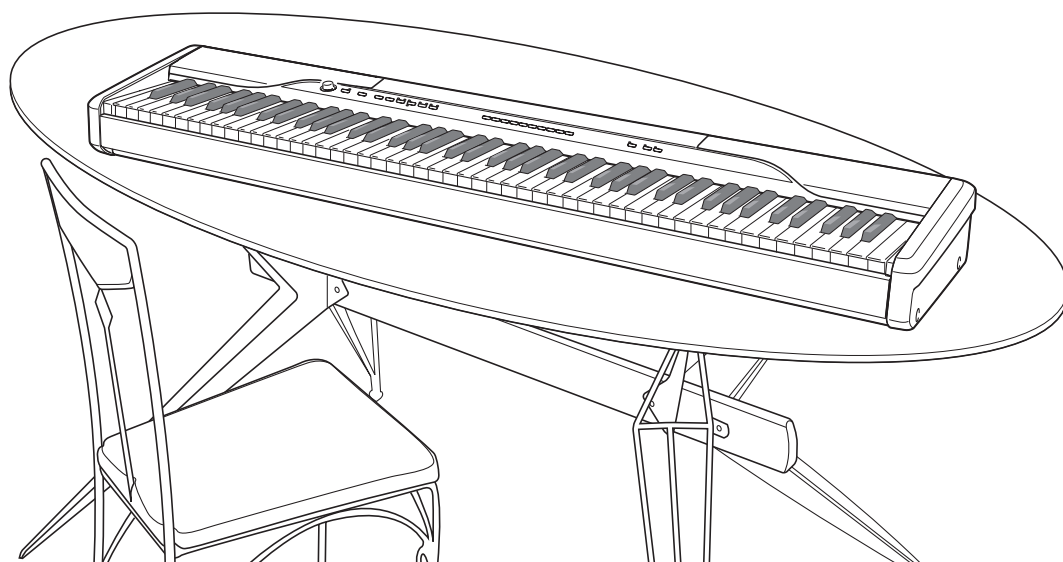

安全须知

感谢您选购卡西欧数码钢琴。本数码钢琴高雅精巧，是传统钢琴的手感和音质与当代最新电子技术完美结合的佳品。

- 在使用本乐器前，必须详细通读本说明书。
- 请务必将所有用户文件妥善保管以便日后需要时查阅。

标志

为确保您安全正确地使用本乐器，防止对用户和其他人造成伤害以及对财产造成损害，本说明书及乐器上标有一系列安全标志。各种标志及其含义如下：

警告

此标志表示，在使用本乐器时若无视本标志、错误操作，有导致人员死亡或严重受伤的危险。

注意

此标志表示，在使用本乐器时若无视本标志、错误操作，有导致人身伤害或其他财物遭受损坏的危险。

标志范例



此三角形标志（△）表示注意事项。（左例为小心触电。）



划有斜线的圆形标志（⊘）表示禁止事项。标志中或旁边的图标表示具体禁止之内容。（左例为禁止拆卸。）



黑圆点（●）表示必须遵守之事项。此标志中的图标表示具体的必须遵守事项之内容。（左例为必须将电源插头拔离插座。）

警告

冒烟、异味、过热

本乐器冒烟、发出异味或过热时，继续使用有导致火灾及触电的危险。出现上述情况时应立即执行下述操作。

1. 关闭电源。
2. 如果正在使用交流电变压器进行供电，则从墙上的电源插座将其拔下。
3. 与您的经销商或卡西欧特约服务中心联系。

交流电变压器

- 交流电变压器使用不当有造成火灾及触电的危险。必须遵守下列注意事项。
 - 必须使用本产品指定的专用交流电变压器。
 - 必须仅使用输出电压在标记于交流电变压器上的额定电压范围之内的交流电源。
 - 不可使电源插座及电源延长线超载。

- 对交流电变压器的电源线处理不当，导致其受损或断裂有造成火灾及触电的危险。必须遵守以下注意事项。

- 切勿在电源线上放置重物或使其受热。
- 切勿试图改造电源线或使其过份弯曲。
- 切勿扭拧或拉扯电源线。
- 如果电源线或插头受损，请与您的经销商或卡西欧特约服务中心联系。

- 切勿用湿手触摸交流电变压器，否则有造成触电的危险。

- 请在不会溅上水的地方使用交流电变压器。水会导致火灾和触电的危险。

- 不要在交流电变压器上放置盛满液体的瓶子或任何其他容器。水会导致火灾和触电的危险。

切勿烧弃本乐器

切勿将本乐器投入火中焚烧。否则有引起其爆炸、造成火灾和人身伤害的危险。

水及异物

水、其他液体及异物（金属片等）进入本乐器有导致火灾和触电的危险。出现上述情况时应立即执行下述操作。

1. 关闭电源。
2. 如果正在使用交流电变压器进行供电，则从墙上的电源插座将其拔下。
3. 与您的经销商或卡西欧特约服务中心联系。

拆解及改造

勿以任何方式拆解本乐器或将其改造。否则有造成触电、烫伤或其他人身伤害的危险。应将所有内部检查、调试及维护作业委托给您的经销商或卡西欧特约服务中心。

掉落和撞击

本乐器经掉落或受到强烈的撞击受损后继续使用有造成火灾和触电的危险。出现上述情况时应立即执行下述操作。

1. 关闭电源。
2. 如果正在使用交流电变压器进行供电，则从墙上的电源插座将其拔下。
3. 与您的经销商或卡西欧特约服务中心联系。

塑料袋

切勿让任何人将本乐器包装用的塑料袋套在头上或放入口中，否则有导致窒息的危险。有幼儿的要特别注意。

切勿爬上本乐器或其支架*1

切勿爬上本乐器或悬吊在其边缘。否则有造成本乐器倾倒、导致人身伤害的危险。有幼儿的家庭要特别注意。

**不要将本乐器摆放在不稳定的场所**

切勿将本乐器摆放在摆动的、倾斜的或不稳定的场所*2，否则有造成乐器掉落、导致人身伤害的危险。



必须用附带的螺丝将乐器正确地固定在其支架上。固定不牢有造成乐器从支架上掉落、导致人身伤害的危险。

摆放场所

应避免将本乐器摆放在下述地方，否则有导致火灾和触电的危险。

- 湿度高或灰尘多的地方。
- 厨房或其他有油烟的地方。
- 空调机附近、电热毯上、受直射阳光照射的地方、停在阳光下的车中或任何其他会使其本乐器产生高温的地方。

**音量**

切勿长时间大音量地播放音乐。使用耳机时要特别注意。音量过高会损害您的听力。

**重物**

切勿将重物放置在本乐器上。否则会使本乐器的顶部过重，有造成本乐器翻倒或使其上物体掉落，导致人身伤害的危险。

**支架*1的正确组装**

支架组装不正确会使其翻倒以及数码钢琴从支架上掉落，有造成人身伤害的危险。

因此，必须按照其附带说明书中的指示进行组装，并确保固定好所有连接部件。同时还必须选择适当的地方放置支架。

- 将数码钢琴放置在支架上时，小心不要让手夹在其间。
- 将数码钢琴安装至支架上或移动时至少需要两个人。试图一个人移动数码钢琴有造成支架倾倒，导致人身伤害的危险。
- 将数码钢琴安装在支架上时或要移动时，切勿拖拉或前后倾斜支架。否则有造成数码钢琴掉落，导致人身伤害的危险。
- 请定期检查所有螺丝的松紧。发现有螺丝松动时应立即将其拧紧。松动的螺丝有造成支架倾倒或数码钢琴掉落，导致人身受伤的危险。



⚠ 注意

交流电变压器

● 交流电变压器使用不当有造成火灾和触电的危险。必须遵守下列注意事项。

- 切勿将电源线放置于炉旁或其他热源附近。
- 当从插座上拔下插头时，切勿拉扯电源线。（当拉动时，应始终抓住插头。）



● 交流电变压器使用不当有造成火灾和触电的危险。必须遵守下列注意事项。

- 必须将交流电变压器在电源插座中插到底。
- 有雷雨发生时或在外出旅行或其他长期离开之前，应从墙上的电源插座拔下交流电变压器。
- 至少每年一次从墙上的电源插座拔下交流电变压器，并清除其插头上簧片周围积累的灰尘。

**乐器的移动**

在移动本乐器之前，必须先从墙上的电源插座拔下交流电变压器并拔下所有其他电缆及连接线。否则有导致电缆损坏、造成火灾和触电的危险。

**清洁**

在清洁本乐器之前，必须首先从墙上的电源插座拔下交流电变压器，否则有导致交流电变压器损坏，造成火灾和触电的危险。

**接口**

本乐器的接口上只能连接指定的设备和装置。连接未被指定的设备或装置有造成火灾和触电的危险。



*1 支架为选购件。

*2 应避免将本乐器放在多层地毯上或下面有电缆穿过的地方。

目录

安全须知 Ck-1

一般指南 Ck-4

- 乐谱架的连接 Ck-4
- 有关设定 (FUNCTION) 按钮 Ck-5
- 数字输入键与 + / - 键 Ck-6
- 播放全部音乐书库乐曲 Ck-6

电源 Ck-6

- 使用交流电变压器 Ck-6

连接 Ck-7

- 连接耳机 Ck-7
- 连接到 PEDAL (踏板) 插孔 Ck-7

使用不同的音色进行弹奏 Ck-8

- 选择与弹奏一种音色 Ck-8
- 调节一种音色的亮度 Ck-8
- 叠加两种音色 Ck-8
- 将不同音色指定到键盘的左右侧 Ck-9
- 使用音色效果 Ck-9
- 使用钢琴踏板 Ck-10
- 使用内置节拍器 Ck-11

演奏节奏 Ck-12

- 使用自动伴奏 Ck-13

学习弹奏音乐书库的乐曲 Ck-16

- 弹奏一首音乐书库的乐曲 Ck-16
- 练习一首音乐书库的乐曲 Ck-17

录制到乐曲储存器上以及 通过乐曲储存器播放 Ck-18

- 录制您的键盘演奏曲 Ck-19
- 通过乐曲储存器进行播放 Ck-20
- 若需删除乐曲储存器数据 Ck-21

其它设定 Ck-22

- 调节伴奏与内置乐曲音量 Ck-22
- 改变键盘力度 Ck-22
- 改变钢琴键音 Ck-23
- 为配合另一种乐器而改变琴的音高 Ck-23
- 使用数码钢琴设置存储器 Ck-23
- 使用 MIDI Ck-23

故障检修 Ck-25

规格 Ck-26

操作注意事项 Ck-27

- 本机的摆放位置 Ck-27
- 本机保养 Ck-27
- 锂电池 Ck-27

设定控制键图 Ck-28

附录 A-1

- 音色列表 A-1
- 节奏列表 A-1
- 乐曲列表 A-1
- 多指和弦图 A-2

MIDI Implementation Chart

本手册内使用的公司与产品名称可能是其它方的注册商标。

一般指南

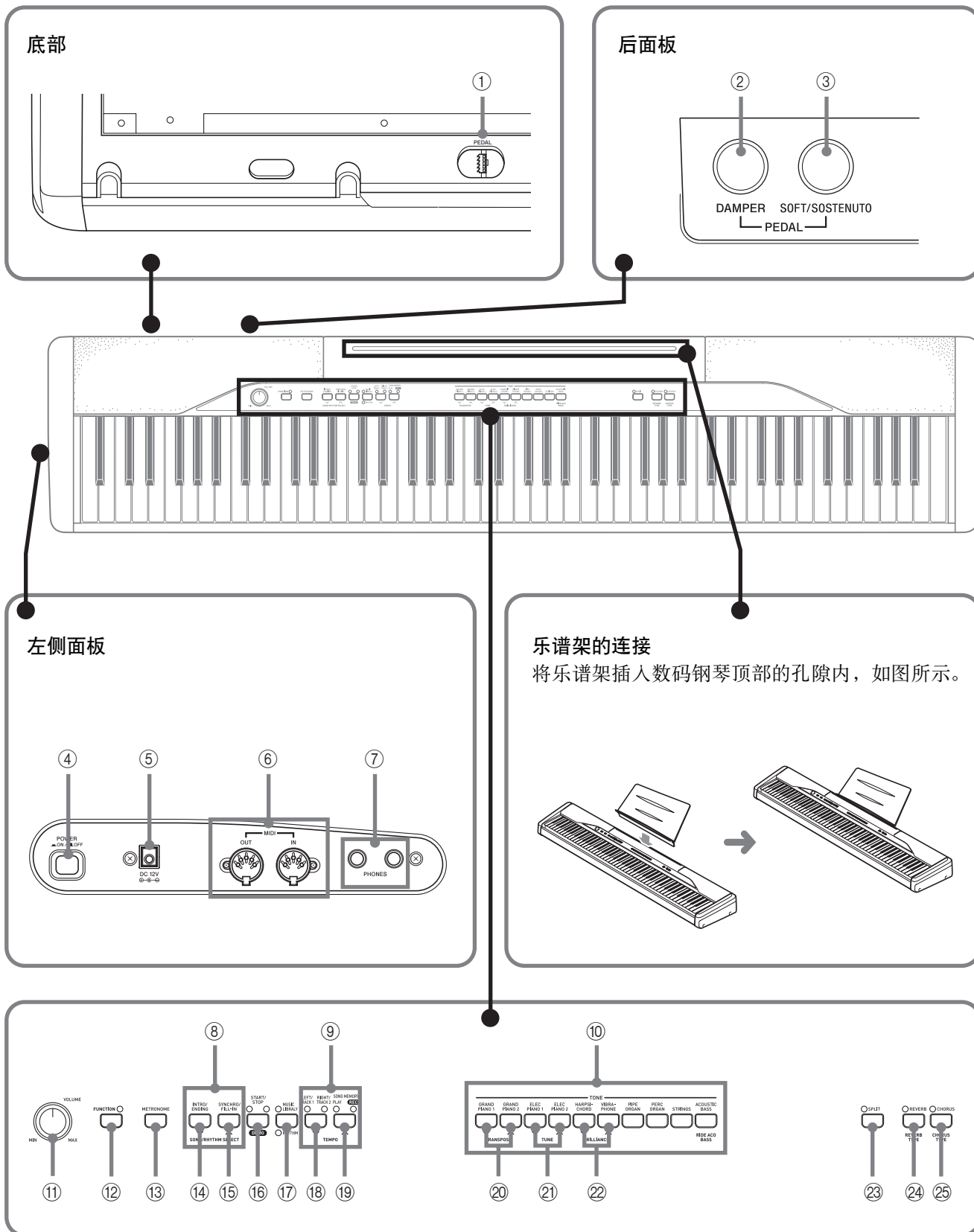

注意

- 本手册的每一章以数码钢琴控制台的图示开始，显示您需要操作的按钮与其它控制器。

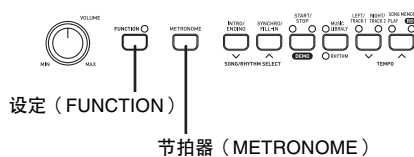

- ① PEDAL 连接件
- ② DAMPER PEDAL 插孔
- ③ SOFT/SOSTENUTO PEDAL 插孔
- ④ POWER 按钮
- ⑤ DC 12V 插孔
- ⑥ MIDI OUT/IN 终端
- ⑦ PHONES 插孔
- ⑧ 乐曲/节奏选择 (SONG/RHYTHM SELECT) 按钮
- ⑨ 速度 (TEMPO) 按钮
- ⑩ 音色 (TONE) 按钮
- ⑪ 音量 (VOLUME) 按钮
- ⑫ 设定 (FUNCTION) 按钮
- ⑬ 节拍器 (METRONOME) 按钮
- ⑭ 前奏/尾声 (INTRO/ENDING) 按钮
- ⑮ 同步起动/节奏填充 (SYNCHRO/FILL-IN) 按钮
- ⑯ 起动/停止 (START/STOP), 示范曲 (DEMO) 按钮
- ⑰ 音乐书库 (MUSIC LIBRARY), 节奏 (RHYTHM) 按钮
- ⑱ 左手/音轨 1 右手/音轨 2 (LEFT/TRACK 1 RIGHT/TRACK 2) 按钮
- ⑲ 乐曲储存器 (SONG MEMORY) 按钮
- ⑳ 移调 (TRANSPOSE) 按钮
- ㉑ 调音 (TUNE) 按钮
- ㉒ 亮度 (BRILLIANCE) 按钮
- ㉓ 分割 (SPLIT) 按钮
- ㉔ 回响 (REVERB), 回响类型 (REVERB TYPE) 按钮
- ㉕ 合唱 (CHORUS), 合唱类型 (CHORUS TYPE) 按钮

注意

- 在本手册的文字中，键、按钮与其它名称均使用粗体标示。

建议您把中文操作图板装在本机的表面

中文操作图板上标有按钮的中文名称。

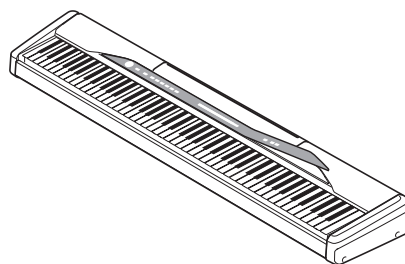

有关设定 (FUNCTION) 按钮

利用设定 (FUNCTION) 按钮，能够执行多种有用功能。请注意下述有关使用设定 (FUNCTION) 按钮的一般信息。

- 当按下设定 (FUNCTION) 按钮时，按钮上侧的指示灯发生闪烁。当您释放设定 (FUNCTION) 按钮时，指示灯熄灭。

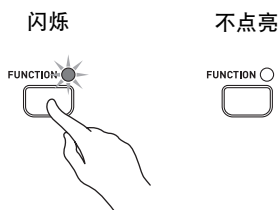

- 设定 (FUNCTION) 按钮始终与另一个按钮或者键盘键一起使用。当按下另一个按钮或者键盘键时，您按住设定 (FUNCTION) 按钮。
 - 按钮上侧的指示灯高速闪烁数秒钟，让您了解设定是完整的。
例：页面 Ck-8 上“调节一种音色的亮度”。
- 有关您可以使用设定 (FUNCTION) 按钮执行的所有键盘键功能的详细说明，请参阅页面 Ck-28 上的“设定控制键图”。

数字输入键与+/-键

- 在您按住设定 (FUNCTION) 按钮, 然后按下另一个按钮, 以驱动一个功能之后片刻, 您可以使用某些键盘键输入数字或者增大 (+) 与减小 (-) 设定值。
- 由于此时键盘键作为开关运行, 当您按下键盘键时, 音符不会发出声音。

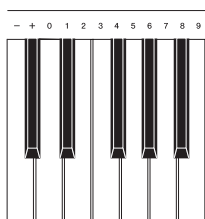

有关实例, 请参阅页面 Ck-12 上的“调节节奏速度”。

电源

可以将数码钢琴的交流电变压器插入一个标准的家用电源插座内, 即可接通电源。

一旦数码钢琴未使用时, 应确保断开电源, 并且从插座上拔下电源线。

使用交流电变压器

仅限于使用此数码钢琴专用的交流电变压器。

专用的交流电变压器: AD-12

[左侧面板]

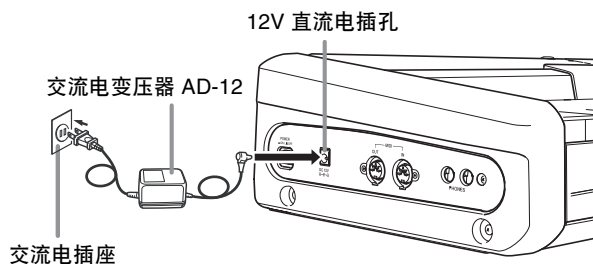

播放全部音乐书库乐曲

利用下述步骤, 可依序播放音乐书库乐曲。

- 1 按住**设定 (FUNCTION)**按钮, 同时按下**示范曲 (DEMO)**按钮。
 - 开始依序播放音乐书库乐曲。
 - 您可以在钢琴上自行跟弹音乐书库乐曲。指定到键盘上的乐曲为正在播放的音乐书库乐曲所预设的乐曲。
- 2 再次按下**示范曲 (DEMO)**按钮, 可停止音乐书库乐曲的播放。

请注意下述重要注意事项, 以防止电源线发生损坏。

- **在使用期间**
 - 不得过度用力拉动接线。
 - 不得重复拉动接线。
 - 不得扭曲插头或者连接件基座处的接线。
 - 在使用时, 不应拉紧电源接线。
- **在搬动期间**
 - 在搬动键盘之前, 应确保将交流电变压器从电源插座上拔下。
- **在储存期间**
 - 环束电源接线, 但是不得将电源接线环绕交流电变压器。

重要!

- 应确保在连接或者断接交流电变压器之前, 先断开本产品电源。
- 若长时间使用交流电变压器, 则可能引起发热, 碰触时可感觉到。这很正常, 并不表示出现故障。

连接

重要!

- 一旦连接外部设备，则应首先将数码钢琴的音量（VOLUME）钮，以及外部设备的音量控制器设定至相对较低的音量设定值。随后，在完成连接之后，您可以将音量调节至您想要的水平。
- 此外，有关外部设备的正确连接步骤，请参阅与外部设备一起提供的文件。

连接耳机

将商用耳机连接到数码钢琴的 PHONES（耳机）插孔。这样可以中断内置扬声器，即意味着您可以练习到深夜，而不会打扰他人。为保护您的听力，应确保您在使用耳机时，不要将音量设定至太高水平。

[左侧面板]

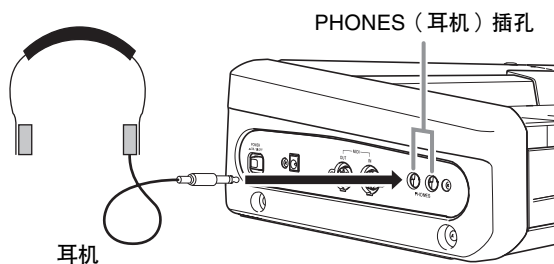

连接到 PEDAL（踏板）插孔

您可以将选购踏板（SP-3*）连接到数码钢琴的 DAMPER PEDAL（制音踏板）插孔或者 SOFT/SOSTENUTO PEDAL（柔音/抽选延音踏板）插孔内。如果您想要同时使用两个插孔，您需要另外选购一个踏板*。

*在有些地区可能买不到。

有关使用踏板的信息，请参阅页面 Ck-10 “使用钢琴踏板”一节。

[后面板]

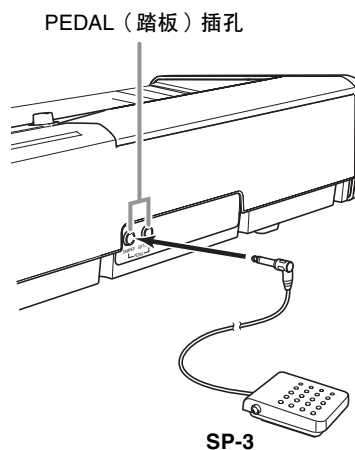

PEDAL（踏板）连接件

您可以将备选的踏板部件（SP-30*）连接到 PEDAL（踏板）连接件上。然后，您可以使用踏板获得类似于原声钢琴可达到的表现力。

*在有些地区可能买不到。

[底部]

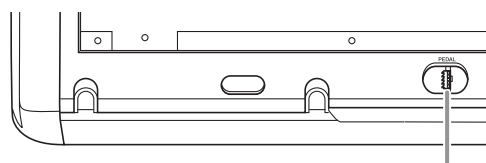

PEDAL（踏板）连接件

附件与选购件

仅限于使用本数码钢琴专用的附件与选购件。若使用未经授权的物品，则可能产生起火、触电与个人伤害的危险。

使用不同的音色进行弹奏

选择与弹奏一种音色

钢琴随附 11 种内置音色。

- 1 按下 **POWER (电源)** 按钮。

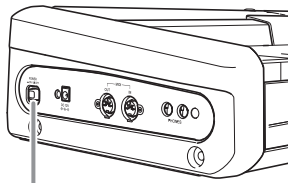

POWER (电源) 按钮

- 2 使用 **音量 (VOLUME)** 钮，调节音量水平。

- 3 按下您想要选择音色的 **音色 (TONE)** 按钮。

- 音色 (TONE) 按钮上侧的指示灯会点亮。

- 4 现在，试著在钢琴上进行弹奏。

注意

- 按住设定 (FUNCTION) 按钮，并且按下古典贝司 (ACOUSTIC BASS) 按钮，选择利得钹古典贝司 (RIDE ACO BASS) 音色。
- 改变音色选择，可使 DSP* 自动切换至新选取音色的预设设定。这样，在改变时可使发出声音的音符被即刻中断。DSP* 将被设定至新选取音色的预设设定，这时，音符恢复。（*请参阅页面 Ck-10。）

调节一种音色的亮度

您可以调节一种音色的清晰度与升音，以满足您在音乐方面的个人喜好。

- 1 按住 **设定 (FUNCTION)** 按钮，按下 **亮度 (BRILLIANCE)** 按钮，将一种音色的亮度调节至您想要的水平。

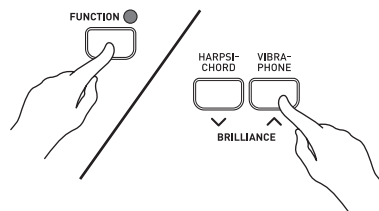

[∨]：产生更加圆润的声音

[∧]：产生更加明亮的声音

- 若要将亮度设定返回至其初始预设，可按住设定 (FUNCTION) 按钮，同时按下两个亮度 (BRILLIANCE) 按钮。

叠加两种音色

使用下述步骤，可叠加两种音色，使其同时发音。

在您为了叠加两个音色而按下的两个音色 (TONE) 按钮中，左侧的一个为主音色，而右侧的一个为叠加音色。

- 1 同时按下您想要叠加的两个音色中的 **音色 (TONE)** 按钮。

例：同时按下三角钢琴 2 (GRAND PIANO 2) 按钮与弦乐合奏 (STRINGS) 按钮。

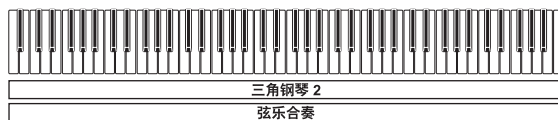
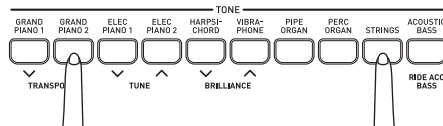

- 音色现在已叠加。

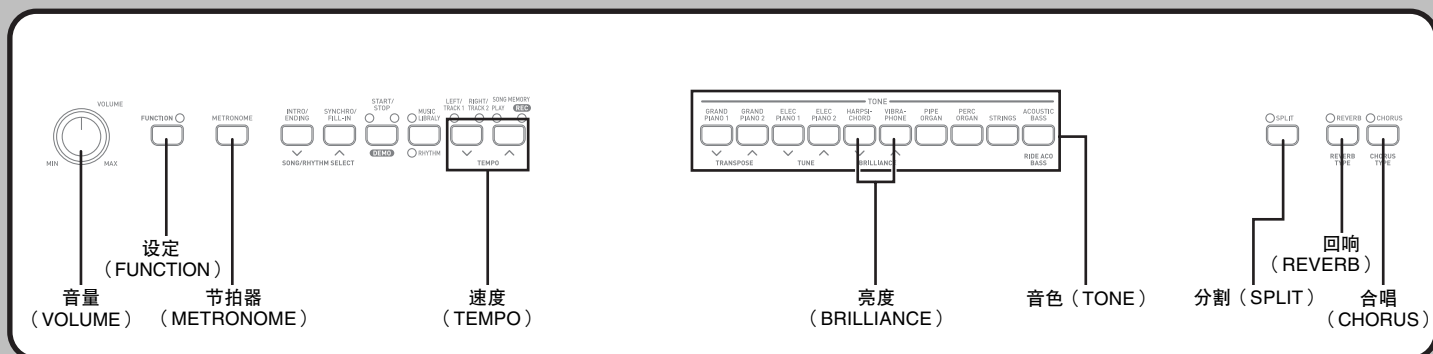

- 在您用完叠加音色之后，再次按下音色（TONE）按钮中的一个按钮，可解除叠加。

调节两个叠加音色之间的音量平衡

- 在按住设定（FUNCTION）按钮的同时，使用下述键盘键，可调节叠加音色的音量。

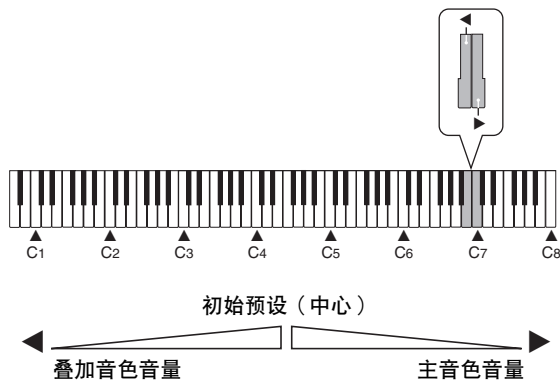

- 若要将音量设定返回至其初始预设，可按住设定（FUNCTION）按钮，并且同时按下两个键。

将不同音色指定到键盘的左右侧

您可以将不同音色指定到键盘左右侧的键上。

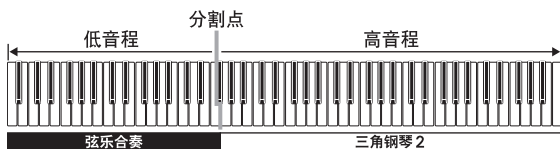

- 按下您想要为高（右侧）音程选择的音色的音色（TONE）按钮。
例：三角钢琴 2（GRAND PIANO 2）
- 按下分割（SPLIT）按钮。
• 这会使分割（SPLIT）指示灯点亮。
- 按下您想要为低（左侧）音程选择的音色的音色（TONE）按钮。
• 键盘现在在两个音色之间分割。
例：弦乐合奏（STRINGS）
- 在您用完分割键盘之后，再次按下分割（SPLIT）按钮，可解除分割。
• 这会使分割（SPLIT）指示灯熄灭。

规定键盘音色分割点

- 在按住分割（SPLIT）按钮的同时，按下您所需要的高音程（右侧）音色左界限处的键盘键。

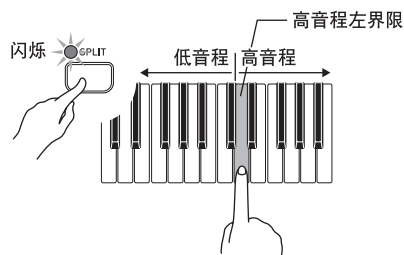

注意

- 分割点设定也控制键盘在伴奏键盘（页面 Ck-14, 15）与旋律键盘之间的分割点。若移动分割点，也会影响伴奏键盘与旋律键盘的大小。

使用音色效果

回响：使您的音符产生回响。
合唱：为您的音符增大宽度。

打开与关闭音效

- 每次按下回响（REVERB）或者合唱（CHORUS）按钮，均会切换下述设定。
• 您可以通过检查回响（REVERB）和合唱（CHORUS）指示灯，决定音效状态。

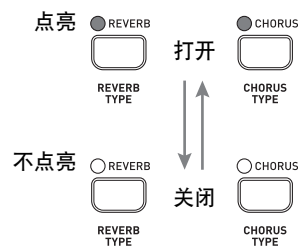

改变音效类型

有四种回响与四种合唱类型。

- 1 打开您想要改变的音效。
- 2 按住**设定 (FUNCTION)**按钮，同时，按下**回响 (REVERB)**或者**合唱 (CHORUS)**按钮，可循环出现如下所示的音效类型设定。

[回响]

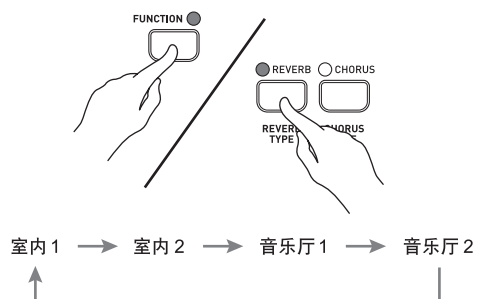

[合唱]

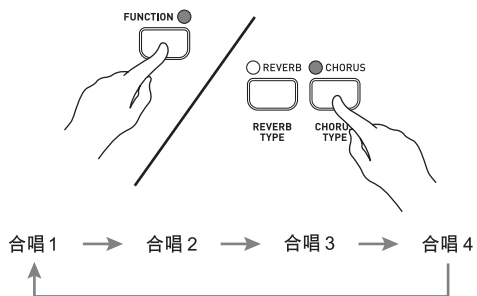

有关 DSP

利用 DSP，能够产生数码复合原声音效。一旦您打开数码钢琴电源，即可将 DSP 指定到每一种音色上。

打开与关闭 DSP

- 1 按住**设定 (FUNCTION)**按钮，同时，按下下述一个键盘键，可打开或者关闭 DSP。

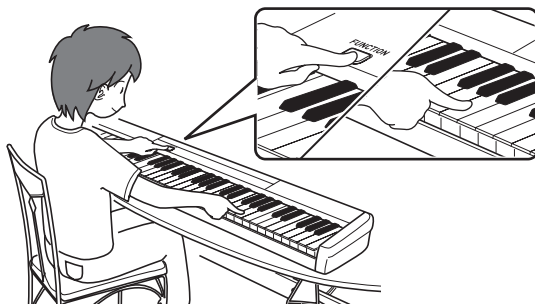
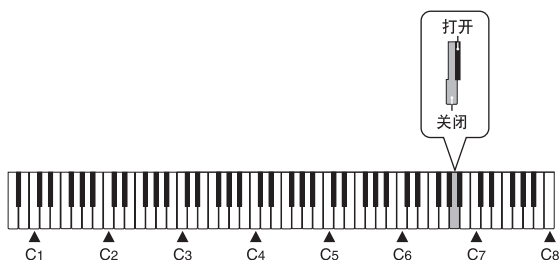

注意

- 在初始预设设定下，对于主音色，DSP 接通，而叠加与分割断开。DSP 仅限于适用于下述一个部分。

	主音色	叠加音色	分割音色
初始预设	打开	关闭	关闭
叠加音色 DSP 打开	关闭	打开	关闭
分割音色 DSP 打开	关闭	关闭	打开

- 您可以为每一个主音色、叠加音色与分割音色部分打开或者关闭合唱。
- 您不能为每一个主音色、叠加音色与分割音色打开或者关闭回响。

使用钢琴踏板

在数码钢琴上装配了两个踏板插孔，一个为制音踏板插孔，一个为柔音/抽选延音踏板插孔。

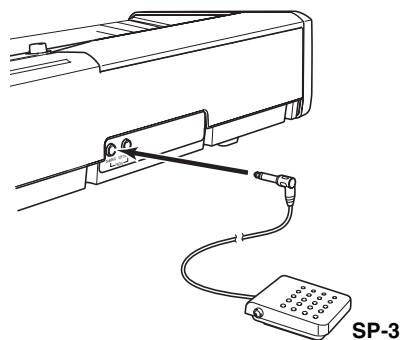

踏板功能

- **制音踏板**
在弹奏时按下制音踏板，将使您弹奏的音符回响很长一段时间。当将三角钢琴 (GRAND PIANO) 1 或者 2 选作音色时，则使用此踏板，会使音符仿佛是在原声三角钢琴上踏上踏板那样回响。
- **柔音踏板**
在弹奏时按下此踏板，则在按下踏板之后会减弱钢琴上的弹奏音，使弹奏音听起来更加柔和。
- **抽选延音踏板**
当按下此踏板时，只有按下的键音会产生延音，直至释放踏板为止。

选择踏板功能

与钢琴 PEDAL（踏板）插孔相连接的踏板既可以作为柔音踏板，也可以作为抽选延音踏板操作。当您接通键盘时，踏板初始设置为柔音踏板操作。您可以执行下述操作，选择柔音或者抽选延音进行踏板操作。

- 1 按住**设定 (FUNCTION)** 按钮的同时，使用下述键盘键选择柔音或者抽选延音。

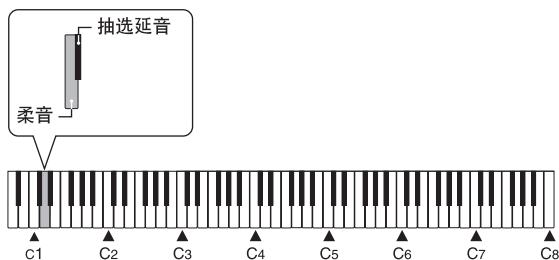

调节在不完全按下制音踏板时产生的音效 (仅限于备选件 SP-30)

您可以在某种程度上规定在您不完全按下制音踏板时应产生的制音效果。可以在 0（无音效）至 42（与完全按下的音效相同）的范围内进行设定。

- 1 按住**设定 (FUNCTION)** 按钮，同时，按下下述一个键盘键，可规定您想要的设定。

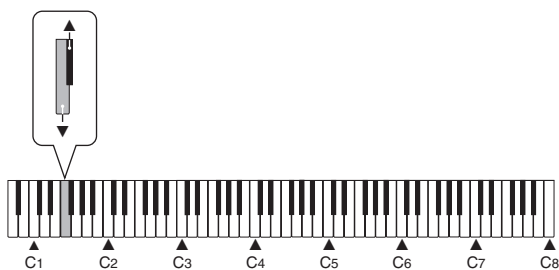

- ▼：减小音效
- ▲：增大音效

- 若要将音量设定返回至其初始预设，可按住**设定 (FUNCTION)** 按钮，同时将两个键都按下。

使用内置节拍器

您可以使用节拍器发出计数音，它将帮助您保持正确的节拍。

注意

- 如果您想要与节拍器一起使用叠加/分割，则应首先按下**节奏 (RHYTHM)** 按钮，使节奏灯（在按钮下面）点亮。

- 1 按下**节拍器 (METRONOME)** 按钮。
 - 这样可启动节拍器。
- 2 按住**设定 (FUNCTION)** 按钮，同时，使用下述键盘键，可规定每一个小节的拍子数。

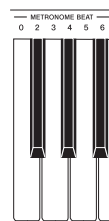

- 拍子的第一个数值可以设定至 2 至 6 中的一个数值。当指定数值 0 时，铃声（指示一个小节的第一拍）不会响起。所有节拍均通过喀哒声表示。这一设定可以让您利用稳定的拍子进行练习，而无需担心每一小节内有多少拍。

- 3 在按住**设定 (FUNCTION)** 按钮的同时，使用**速度 (TEMPO)** [∨] 与 [∧] 按钮，以改变节拍器的节拍（速度）。

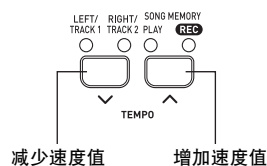

- 您也可以使用键盘键改变节拍设定（请参阅页面 Ck-12）。

- 4 再次按下**节拍器 (METRONOME)** 按钮，停止节拍器。

演奏节奏

您可以从 20 个内置节奏中进行选择。节奏 0 至 9 包括打击乐器音，但节奏 10 至 19 不包括此类乐器音。有关如何使用节奏 10 至 19 的说明，请参阅下一页。

- 1 按下**节奏 (RHYTHM)**按钮，使节奏 (RHYTHM) 指示灯 (按钮下侧) 点亮。
 - 每次按下按钮，均会在上侧指示灯与下侧指示灯之间切换。

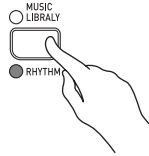

- 2 按住**设定 (FUNCTION)**按钮，同时，使用下述键盘键输入一个节奏编号。
 - 如果您想要伴奏节奏包括打击乐器音，可在 0 至 9 的范围内选取一种节奏。

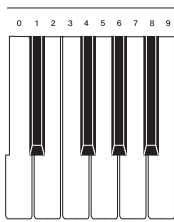

- 3 按下**起动/停止 (START/STOP)**按钮。
 - 这样，可启动节奏。
- 4 再次按下**起动/停止 (START/STOP)**按钮，可停止节奏。

注意

- 您也可以通过按住设定 (FUNCTION) 按钮并按下乐曲/节奏选择 (SONG/RHYTHM SELECT) [∇] 或者 [∧] 按钮，循环选择步骤 2 中可利用的节奏。

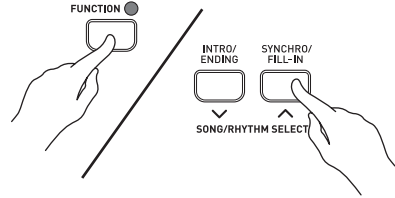

- 同时按下两个乐曲/节奏选择 (SONG/RHYTHM SELECT) 按钮，可选择节奏 0。

调节节奏速度

- 1 按住**设定 (FUNCTION)**按钮，使用**速度 (TEMPO)** [∇] 与 [∧] 按钮，改变速度。
 - 若要返回至标准速度设定，可同时按下速度 (TEMPO) [∇] 与 [∧] 按钮。

注意

- 您也可以使用键盘键，改变速度设定。
 - (1) 在按住设定 (FUNCTION) 按钮的同时，按下速度 (TEMPO) 按钮。
 - (2) 在按住设定 (FUNCTION) 按钮的同时，可使用下面显示的键盘键输入一位数。

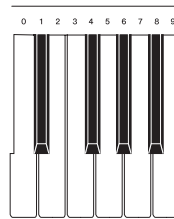

* 速度范围：30 至 255

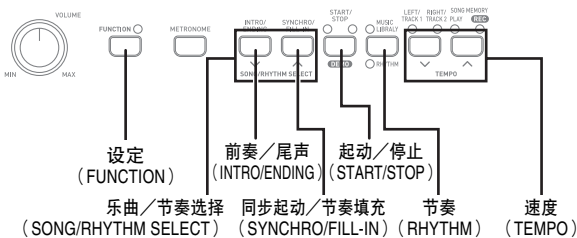

使用自动伴奏

利用自动伴奏，键盘可根据您使用简化的键盘指法选取的和弦，或者您弹奏的和弦，自动播放节奏、贝司、与和弦部分。自动伴奏能使人感觉到您仿佛拥有一支随时为您伴奏的私人后备乐队。

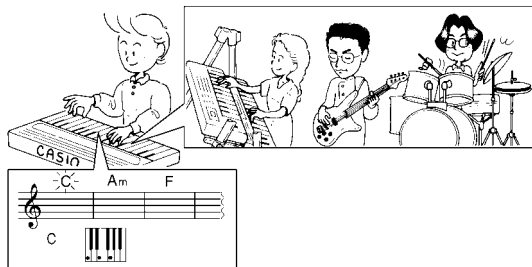

注意

- 10 至 19 的节奏由不包含任何鼓音或者节奏音的纯和弦伴奏组成。这些节奏不发音，除非选择 CASIO CHORD（卡西欧和弦）、FINGERED（多指和弦）或者 FULL RANGE CHORD（全键盘和弦）作为伴奏模式。利用这些节奏，应确保在您尝试弹奏和弦之前选择 CASIO CHORD（卡西欧和弦）、FINGERED（多指和弦）或者 FULL RANGE CHORD（全键盘和弦）。

播放自动伴奏

准备

- 选择您想要使用与调节速度的节奏。

- 选择三种和弦模式（MODE）中的一种模式。

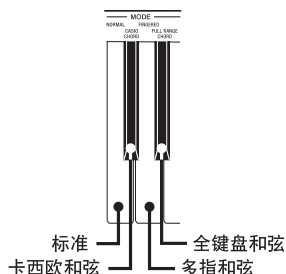

- 在此，我们选择 CASIO CHORD（卡西欧和弦）模式。
- 有关如何使用和弦模式的说明，请参阅页面 Ck-14。

- 按下同步起动/节奏填充（SYNCHRO/FILL-IN）按钮。

- 这是钢琴的构成部分，因此，当您按下伴奏键盘范围内的任何键时，节奏与和弦伴奏将会自动开始。

- 按下前奏/尾声（INTRO/ENDING）按钮。

- 这是钢琴的构成部分，因此，将以前奏型式开始伴奏。

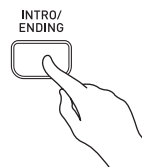

- 使用 CASIO CHORD（卡西欧和弦）指法弹奏伴奏键盘范围内的第一个和弦。

- 这将使所选取的节奏的前奏型开始播放，接著是自动伴奏节奏与和弦型。

- 使用 CASIO CHORD（卡西欧和弦）指法弹奏其它和弦。

- 有关如何在不同和弦模式下弹奏和弦的信息，请参阅页面 Ck-14 上的“如何播放和弦”。
- 按下同步起动/节奏填充（SYNCHRO/FILL-IN）按钮，您可以在播放自动伴奏的同时插入间奏型。间奏有助于改变自动伴奏型的调式。

- 若要停止自动伴奏的播放，按下前奏/尾声（INTRO/ENDING）按钮。

- 这将在停止自动伴奏播放之前为所选择节奏播放尾声型。

注意

- 在步骤 3 与 6 中，按下起动/停止（START/STOP）按钮，您可以开始或者停止不带前奏或者尾声型的自动伴奏的播放。
- 您可以调节自动伴奏的音量。有关更多的说明，请参阅页面 Ck-22 上的“调节伴奏与内置乐曲音量”。

如何播放和弦

您指法和弦的方法取决于当前的和弦模式。

■ NORMAL (标准)

在此模式下, 没有自动伴奏, 因此您可以通过所有的琴键来弹奏标准指法和弦或者旋律音符。

■ CASIO CHORD (卡西欧和弦)

此和弦弹奏方法能够让任何人很容易地弹奏和弦, 而不论其以前的音乐知识与经验如何。下面描述了CASIO CHORD (卡西欧和弦) “伴奏键盘”与“旋律键盘”, 告诉您如何弹奏 CASIO CHORD (卡西欧和弦)。

CASIO CHORD (卡西欧和弦) 伴奏键盘与旋律键盘

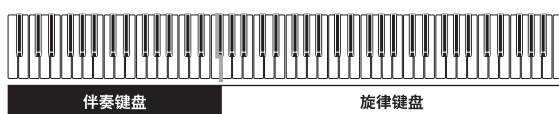

重要!

- 伴奏键盘仅限于用于弹奏和弦。如果您试图在伴奏键盘上弹奏单旋律音符, 则不会发出声音。
- 分割点 (页面 Ck-9) 为分隔键盘自动伴奏区与旋律区的点。您可以改变分割点的位置, 该点也会改变键盘区的大小。

和弦类型

CASIO CHORD (卡西欧和弦) 伴奏可让您以最少手指弹奏四种类型的和弦。

和弦类型	举例
大和弦 按下一个伴奏键。应注意, 当您按下一个伴奏键时所产生的和弦不会变化八度, 而不论您使用哪一个键来弹奏。	C 大调 (C)
小和弦 (m) 若需弹奏小和弦, 则可按住大和弦键并且按下位于大和弦键右侧的任何其它伴奏键。	C 小调 (Cm)
七和弦 (7) 若需弹奏一个七和弦, 则可按住大和弦键并且按下位于大和弦键右侧的任何其它两个伴奏键。	C 七和弦 (C7)
小七和弦 (m7) 若需弹奏一个小七和弦, 则可按住大和弦键并且按下位于大和弦键右侧的任何其它三个伴奏键。	C 小七和弦 (Cm7)

注意

- 当弹奏小和弦与七和弦时, 无论您按下的是一个大和弦键右侧的黑键还是白键, 都是一样。

■ FINGERED (多指和弦)

在此模式下, 您可以通过在伴奏键盘范围内, 以在钢琴上弹奏的方式进行弹奏, 规定和弦。若需规定一个 C 和弦, 那么, 您要弹奏 C-E-G。

FINGERED (多指和弦) 伴奏键盘与旋律键盘

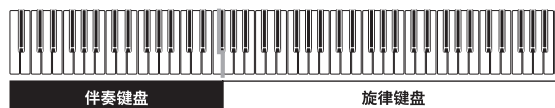

重要!

- 伴奏键盘仅限于用于弹奏和弦。如果您试图在伴奏键盘上弹奏单旋律音符，则不会发出声音。
- 分割点（页面 Ck-9）为分隔键盘自动伴奏区与旋律区的点。您可以改变分割点的位置，该点也会改变键盘区的大小。

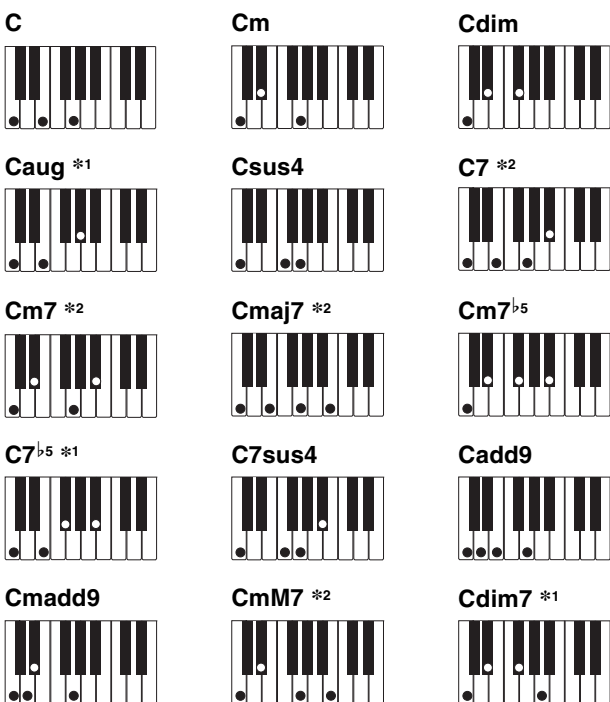

注意

- 有关利用其它根音弹奏和弦的详细说明，请参阅页面 A-2 上的“多指和弦图”。

*1: 不能使用转位指法。最低音符为根音。

*2: 可以弹奏同一和弦，而勿需按下第五G。

注意

- 除了上述音符*1中规定的和弦之外，转位指法（即弹奏 E-G-C 或者 G-C-E，而不是 C-E-G）将产生与标准指法相同的和弦。
- 除了上述音符*2中规定的例外情况之外，必须按下构成一个和弦的全部键盘键。倘若未按下单个键，则弹奏不了想要弹奏的 FINGERED（多指和弦）。

■ FULL RANGE CHORD（全键盘和弦）

利用此伴奏方法，能够弹奏全部 38 种和弦变奏：利用 FINGERED（多指和弦）可提供 15 种变奏，另加上 23 种额外的变奏。键盘将输入的和弦与 FULL RANGE CHORD（全键盘和弦）型相匹配的任何三个或者以上的键均作为一个和弦。任何不属于 FULL RANGE CHORD（全键盘和弦）型的多键输入均作为旋律播放。因此，不需要单独的伴奏键盘，而自终端至终端的全部键盘可以既用于旋律，又用于和弦。

FULL RANGE CHORD（全键盘和弦）伴奏键盘与旋律键盘

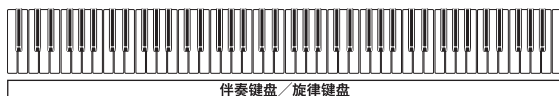

本钢琴认可的和弦

下表为 FULL RANGE CHORD（全键盘和弦）识别为和弦的类型。

型类型	和弦变奏数目
FINGERED（多指和弦）	如左图上“FINGERED（多指和弦）”标题下显示的 15 种和弦型。
标准指法	23 种标准和弦指法。下述是 23 种 C 作为贝司时可提供的和弦举例。 $C_6 \cdot C_m6 \cdot C_{69}$ $\frac{D^b}{C} \cdot \frac{D}{C} \cdot \frac{E}{C} \cdot \frac{F}{C} \cdot \frac{G}{C} \cdot \frac{A^b}{C} \cdot \frac{B^b}{C}$ $\frac{B}{C} \cdot \frac{D^b m}{C} \cdot \frac{D m}{C} \cdot \frac{F m}{C} \cdot \frac{G m}{C} \cdot \frac{A m}{C} \cdot \frac{B^b m}{C}$ $\frac{D dim}{C} \cdot \frac{A^b 7}{C} \cdot \frac{F 7}{C} \cdot \frac{F m 7}{C} \cdot \frac{G m 7}{C} \cdot \frac{A^b add9}{C}$

例：若需弹奏和弦 C 大调与 $\frac{C}{E}$ 。

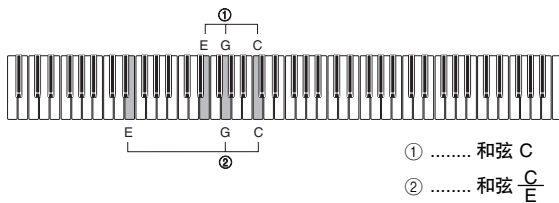

- ① 和弦 C
- ② 和弦 $\frac{C}{E}$

注意

- 如果在最低音符与紧靠右侧的音符之间有六个以上的半音，则最低音被视作贝司。

学习弹奏音乐书库的乐曲

弹奏一首音乐书库的乐曲

您的钢琴中有 60 首音乐书库乐曲。有关更多的信息，请参阅本手册页面 A-1 上的“乐曲列表”。

1 按下**音乐书库 (MUSIC LIBRARY)**按钮，使**音乐书库 (MUSIC LIBRARY)**指示灯（按钮上侧）点亮。

- 每次按下按钮，均会在上侧指示灯与下侧指示灯之间进行切换。

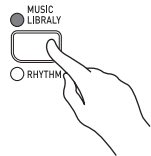

2 在按住**设定 (FUNCTION)**按钮的同时，按下下述键盘键，输入乐曲编号。

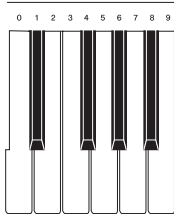

3 按下**起动/停止 (START/STOP)**按钮。

- 这样可开始播放乐曲。

4 再次按下**起动/停止 (START/STOP)**按钮，停止乐曲播放。

注意

- 您也可以通过按住设定 (FUNCTION) 按钮并按下乐曲/节奏选择 (SONG/RHYTHM SELECT) [∇] 或者 [∧] 按钮，循环选择步骤 2 中可利用的节奏。

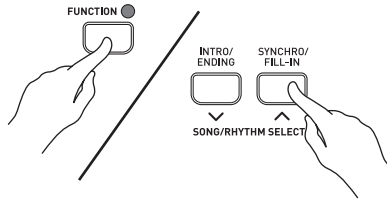

- 同时按下两个乐曲/节奏选择 (SONG/RHYTHM SELECT) 按钮，可选择乐曲 0。
- 在弹奏内置乐曲时，您不能使用叠加或者分割功能。

打开与关闭计数

使用下述步骤，可开关在乐曲开始处发音的计数功能。

1 在按住**设定 (FUNCTION)**按钮的同时，按下下述一个键盘键，可打开或者关闭计数音。

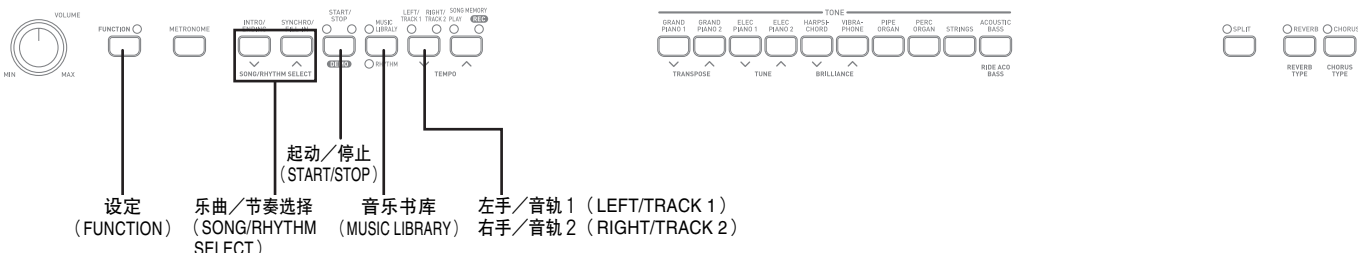
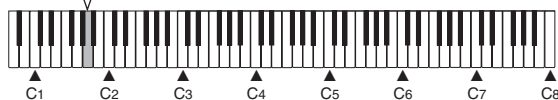
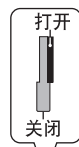

练习一首音乐书库的乐曲

您可以关闭一首音乐书库乐曲的左手声部或者右手声部，然后在琴上伴随著一起弹奏。

准备

- 选择您想要练习与调节速度的乐曲（请参阅页面 Ck-12 上的“调节节奏速度”）。
- 每一首乐曲的最大速度设定为该首乐曲初始预设速度的两倍。
- 许多乐曲在半途发生速度改变，以产生特殊音乐效果。

1 使用**左手/音轨 1 右手/音轨 2 (LEFT/TRACK 1 RIGHT/TRACK 2)**按钮，打开或者关闭左手部分或者右手部分。

- 按钮上侧的指示灯显示各部分的当前接通/断开状态。

2 按下**起动/停止 (START/STOP)**按钮。

- 这样可开始播放乐曲，而无需您在步骤 1 中选择的

3 播放钢琴键盘上遗漏的部分。

4 再次按下**起动/停止 (START/STOP)**按钮，可停止乐曲播放。

录制到乐曲储存器上以及通过乐曲储存器播放

您可以将您的弹奏音存储到“乐曲储存器”内，以便今后播放。

注意

- 在进行乐曲储存器录制操作时，您不能使用叠加或者分割功能。
- 当您在使用乐曲储存器时，节拍器拍子设定会自动改变为0。此设定为固定形式，不能改变。

音轨

本钢琴的乐曲储存器，很像一台标准的录音机，可记录与播放音符。它有两个音轨，每一个音轨均可独立记录。除了音符，每一个音轨均可分配其自己的音色编号。在播放期间，您可以调节速度，以改变播放速度。

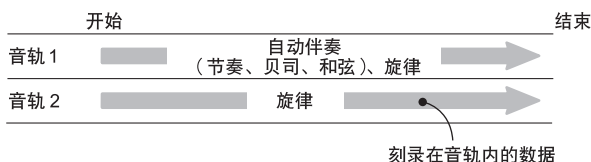

乐曲存储容量

- 您可以将共计多达大约 10,000 个音符（音轨 1 + 音轨 2）存储在乐曲储存器内。
- 如果在您录音时，乐曲储存器内的音符数超过最大限度，则录音会自动停止。这时，录音（REC）指示灯会熄灭。

其它乐曲储存器数据

当录制到乐曲储存器上时，包括下述数据：键盘弹奏、选取的音色、速度设定（仅限于音轨 1）、踏板操作、回响与合唱设定、DSP 开/关设定、亮度设定、伴奏音量设定、选取的节奏（仅限于音轨 1）、和弦模式（仅限于音轨 1）、以及前奏/节奏填充/尾声控制（仅限于音轨 1）。

录制数据的存储

本钢琴有一节锂电池。即使在电源关闭时，它也可用于提供电量，以保持储存内容*。自钢琴的生产日期起计，锂电池的寿命为五年。务必每隔五年更换一次锂电池，届时请与您的卡西欧特约服务中心联系。

* 当录音操作正在进行之中时，切勿断开钢琴电源。

重要!

- 如果刻录在单个音轨内的数据用尽了可利用的乐曲储存器的容量，则您将不能在另一个音轨内录入任何内容。
- 若将新的数据录至一个音轨上，会自动删除以前存储在该音轨上的任何数据。
- 倘若在录音操作正在进行时断开电源，则直到该点的任何内容均会被删除。
- 卡西欧（上海）贸易有限公司对于您或者任何第三方因此数码钢琴发生故障或者修理、或者因更换电池造成的数据损失概不负责。

乐曲储存器（SONG MEMORY）按钮的操作

每次按下乐曲储存器（SONG MEMORY）按钮，即可循环出现下述功能。

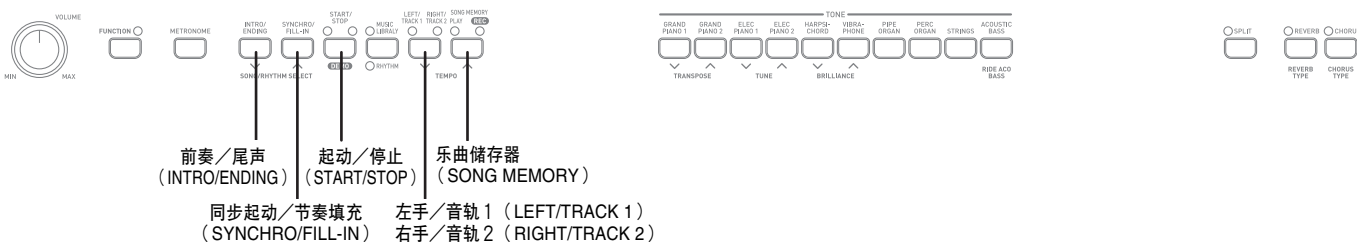
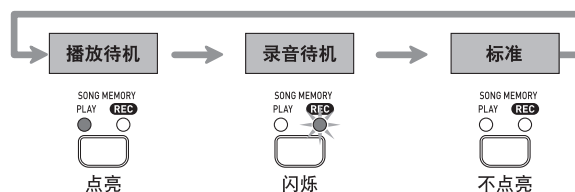

录制您的键盘演奏曲

您可以录制到两个音轨中的一个音轨上，可以利用另一个音轨进行播放，也可以不需要。

录制到一个音轨上，不需要播放另一个音轨

当在录制到音轨1之后，将不同乐曲录制到音轨2上时，请务必仔细阅读步骤1与2下的说明，才可进行步骤操作。

- 1 按下乐曲储存器 (SONG MEMORY) 按钮，则播放 (PLAY) 指示灯会点亮。

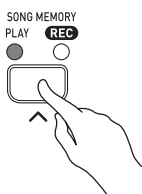

- 选择您想要用于录制的音色与音效，并且配置速度与拍子设定。

注意

- 如果您在录制到音轨1上之后，将一首不同的乐曲录制到音轨2上，则可按下左手/音轨1 右手/音轨2 (LEFT/TRACK 1 RIGHT/TRACK 2) 按钮，关闭左手/音轨1 (LEFT/TRACK 1) 指示灯。

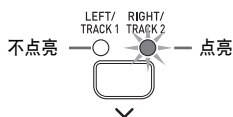

- 2 按下乐曲储存器 (SONG MEMORY) 按钮，录音 (REC) 指示灯因此发生闪烁。

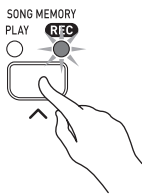

- 此时，左手/音轨1 (LEFT/TRACK 1) 指示灯也应该发生闪烁。这表示钢琴正在待机，准备录制到音轨1。

注意

- 如果您想要录制到音轨2，则可在此按下左手/音轨1 右手/音轨2 (LEFT/TRACK 1 RIGHT/TRACK 2) 按钮。这将引起右手/音轨2 (RIGHT/TRACK 2) 指示灯发生闪烁，表示钢琴正在待机，准备录制到音轨2。

- 3 开始在键盘上进行弹奏。

- 将自动开始录音。
- 实际上，有多种不同的方法开始录音操作。有关更多的说明，请参阅下述“开始录音操作”。

- 4 当您完成时，按下起动/停止 (START/STOP) 按钮，停止录音。

- 如果您正在使用节奏，那么，您可以按下前奏/尾声 (INTRO/ENDING) 按钮停止录音。
- 若停止录音，则会使录音 (REC) 指示灯熄灭，并且使录音音轨按钮上侧的指示灯点亮。
- 若需播放您刚录音的音轨，则可再次按下起动/停止 (START/STOP) 按钮。

- 5 在您完成录音或者播放之后，按下乐曲储存器 (SONG MEMORY) 按钮，这样，播放 (PLAY) 或者录音 (REC) 指示灯会熄灭。

开始录音操作

您可以使用下述任何方法开始进行上述步骤中步骤2的录音操作。

■ 当录音至音轨1时，带节奏或者自动伴奏

- 按下起动/停止 (START/STOP) 按钮，开始录音。
- 按下同步起动/节奏填充 (SYNCHRO/FILL-IN) 按钮，使钢琴处于同步开始待机状态。当您在键盘的伴奏范围内弹奏一个和弦时，将开始录音。
- 按下前奏/尾声 (INTRO/ENDING) 按钮，使钢琴处于同步开始待机状态。当您在键盘的伴奏范围内弹奏一个和弦时，将开始录音，前奏型将播放。

■ 当录音至音轨1时，不带节奏或者自动伴奏

- 一旦您在键盘上进行弹奏，即将开始录音。

■ 当录音至音轨2时

- 按下起动/停止 (START/STOP) 按钮，或者在键盘上进行弹奏，开始录音。

在从另一个音轨播放的同时，录音至一个音轨上

在您完成录音之后，您可以同时播放音轨 1 与音轨 2。

例：若需在播放音轨 1 的内容时录音至音轨 2

- 1 按下**乐曲储存器 (SONG MEMORY)**按钮，使播放 (PLAY) 指示灯点亮。

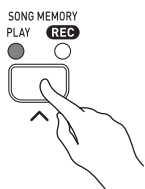

- 选择您想要在录音时使用的音色与音效。

- 2 按下**左手/音轨 1 右手/音轨 2 (LEFT/TRACK 1 RIGHT/TRACK 2)**按钮，使左手/音轨 1 (LEFT/TRACK 1) 指示灯点亮。

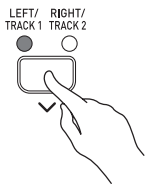

- 3 再次按下**乐曲储存器 (SONG MEMORY)**按钮。

- 这会使左手/音轨 1 (LEFT/TRACK 1) 指示灯发生闪烁。再次按下左手/音轨 1 右手/音轨 2 (LEFT/TRACK 1 RIGHT/TRACK 2) 按钮，使右手/音轨 2 (RIGHT/TRACK 2) 指示灯发生闪烁，表示钢琴正处于待机状态，准备录音至音轨 2。

- 4 按下**起动/停止 (START/STOP)**按钮，或者在键盘上进行弹奏，开始同时通过音轨 1 播放并且录音至音轨 2。

- 5 当您完成时，再次按下**起动/停止 (START/STOP)**按钮，停止录音。

通过乐曲储存器进行播放

- 1 按下**乐曲储存器 (SONG MEMORY)**按钮，使播放 (PLAY) 指示灯点亮。

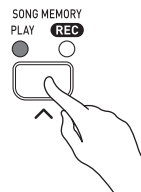

- 2 使用**左手/音轨 1 右手/音轨 2 (LEFT/TRACK 1 RIGHT/TRACK 2)**按钮，选择您想要播放的音轨。

- 按钮上侧的指示灯显示当前所选取的音轨。
 - 若需播放音轨 1，则左手/音轨 1 (LEFT/TRACK 1) 指示灯应该点亮。
 - 若需播放音轨 2，则右手/音轨 2 (RIGHT/TRACK 2) 指示灯应该点亮。
 - 若需播放音轨 1 与音轨 2，则两个指示灯均应点亮。

- 3 按下**起动/停止 (START/STOP)**按钮。

- 这会开始您所选取的音轨的播放。
- 当在播放一个音轨时，您可以改变速度设定。
- 当一个音轨在播放时，您可以使用节拍器 (METRONOME) 按钮，打开或者关闭节拍器。
- 您不能在播放期间改变音色设定。
- 再次按下起动/停止 (START/STOP) 按钮，停止播放。

若需删除乐曲储存器数据

重要!

- 下述步骤可以将所有数据从所选取的音轨中删除。应注意，删除操作不能逆转。在您执行下述步骤之前，应检查，以确保您真的不需要乐曲储存器内的数据。

- 1 按下**乐曲储存器 (SONG MEMORY)**按钮，使录音 (REC) 指示灯点亮。

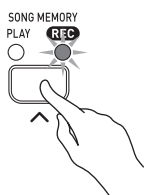

- 2 使用**左手 / 音轨 1 右手 / 音轨 2 (LEFT/ TRACK 1 RIGHT/TRACK 2)**按钮，选择您想要删除的音轨。

- 按钮上侧的指示灯显示当前所选取的音轨。
- 若需删除音轨 1，则左手 / 音轨 1 (LEFT/ TRACK 1) 指示灯应该在闪烁。
- 若需删除音轨 2，则右手 / 音轨 2 (RIGHT/ TRACK 2) 指示灯应该在闪烁。

- 3 按住**乐曲储存器 (SONG MEMORY)**按钮，直至录音 (REC) 指示灯停止闪烁，持续点亮为止。

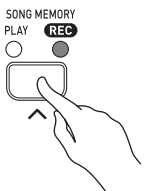

- 4 按下**左手 / 音轨 1 右手 / 音轨 2 (LEFT/ TRACK 1 RIGHT/TRACK 2)**按钮。

- 这样，会删除所选取的音轨，进入待机状态。

其它设定

调节伴奏与内置乐曲音量

进行下述操作，可改变节奏与和弦伴奏或者内置乐曲的音量水平。

- 1 在按住**设定 (FUNCTION)** 按钮的同时，使用下述键盘键，可升高 (▲) 或者降低 (▼) 伴奏或者乐曲的音量。

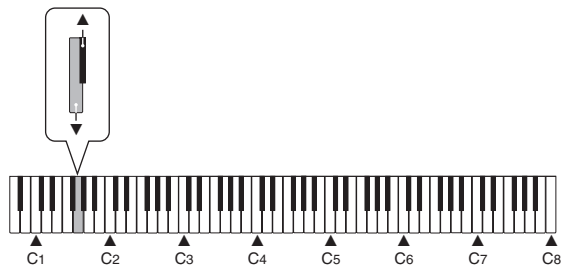

- ▲：升高伴奏或者乐曲的音量。
- ▼：降低伴奏或者乐曲的音量。

改变键盘力度

此设定可改变键盘键的相对力度。

- 1 在按住**设定 (FUNCTION)** 按钮的同时，按下下述一个键盘键。

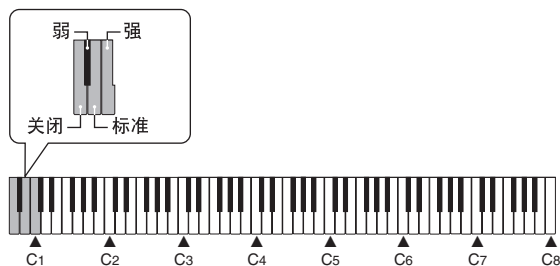

- 关闭
弱 (即使施加相对较轻的压力，也会发出强音。)
- 标准
强 (即使施加相对较大的压力，也会发出标准音。)

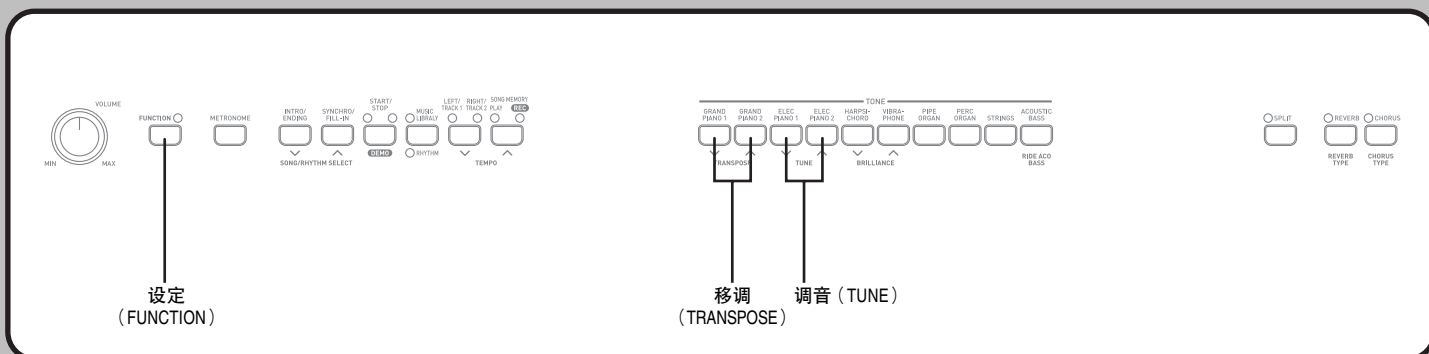

改变钢琴键音

使用此设定，每步可以半音为单位升高或者降低键盘的整体键音。

- 1 在按住**设定 (FUNCTION)**按钮时，按下**移调 (TRANSPOSE)**按钮，可升高或者降低键盘的整体键音。

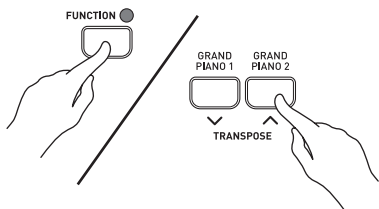

[^]: 升高
[v]: 降低

注意

- 若要将钢琴键返回至C，可按住设定 (FUNCTION) 按钮，并同时按下移调 (TRANSPOSE) [v] 与 [^] 按钮。
- 在使用移调将键盘升高到一个高键音之后，对于某些音色，以键盘最高音程弹奏的音不能正确发音。

为配合另一种乐器而改变琴的音高

使用此设定，可升高或者降低钢琴的全部音高。设定范围为标准音高：A4 = 440.0Hz 加减 50 分（100 分 = 1 个半音）。

- 1 在按住**设定 (FUNCTION)**按钮时，按下**调音 (TUNE)**按钮，可升高或者降低钢琴的整体音高。

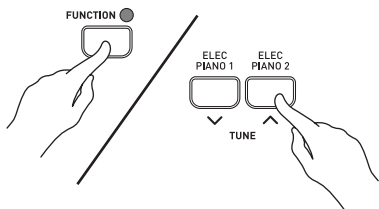

[^]: 升高
[v]: 降低

* 每按下一次键，即可改变当前设定将近 1 分（1/100 半音）。

注意

- 按住设定 (FUNCTION) 按钮并同时按下调音 (TUNE) [v] 与 [^] 按钮，返回至标准 A4 = 440.0Hz。

使用数码钢琴设置存储器

当设置存储器打开时，则一旦您关闭之，数码钢琴将会记住其设置*。如果您关闭设置存储器，则当您关闭数码钢琴时，设定将会被清除。

*

在音乐书库模式下关闭电源

下一次您打开数码钢琴时，下述设定将根据设置存储器进行配置。

乐曲选择、键盘力度、踏板类型、制音踏板设定、节拍器拍子、叠加音色音量平衡、分割点、发送频道。

在节奏模式下关闭数码钢琴

下一次您打开数码钢琴并且进入节奏模式时，非内部控制设定（请参阅下述“使用 MIDI”）将根据设置存储器进行配置。

- 1 在按住**设定 (FUNCTION)**按钮的同时，按下下述一个键盘键，可打开或者关闭设置存储器。

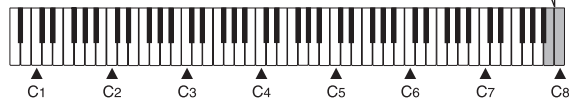
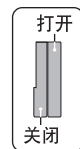

使用 MIDI

什么是 MIDI ?

字母 MIDI 表示“乐器数字界面”，是全世界有关数字信号与连接件标准的名称，因而能够在由不同厂家生产的乐器与电脑（机器）之间交换音乐数据。

注意

- 有关 MIDI 执行的详细说明，请访问卡西欧网址：
<http://world.casio.com/>

MIDI 连接

发送

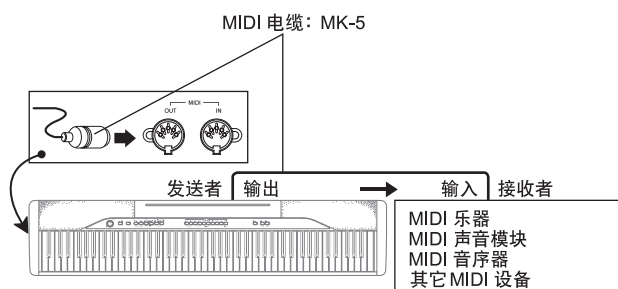

接收

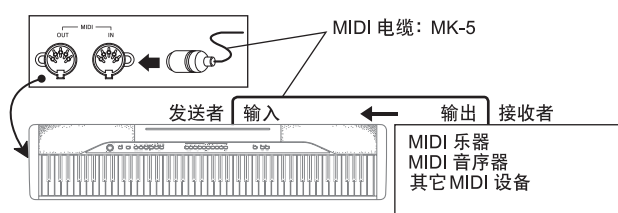

MIDI 设定

① 发送频道

使用此设定，可规定 MIDI 频道（1 至 16）中的一个频道作为“发送频道”，将 MIDI 信息发送至外部设备。

② 伴奏/乐曲 MIDI 输出

使用此设定，可规定是否应该发送钢琴自动伴奏以及乐曲储存器播放的 MIDI 信息。

③ MIDI 输入和弦判断

规定是否应该根据从外部设备接收到的伴奏范围“MIDI 音符接通”信息进行和弦判断。

④ 内部控制

此设定控制是否从钢琴键盘以及声音源内部切断电源。关闭“内部控制”可切断键盘与声音源的电源，它意味着在演奏时钢琴不会发出任何声音。当您想要关闭钢琴键盘以及使用其自动伴奏特征为外部音序器或者其它设备伴奏时，使用此设定非常方便。

1

在按住**设定 (FUNCTION)** 按钮的同时，按下下述键盘键中的一个键，配置您想要的设定。

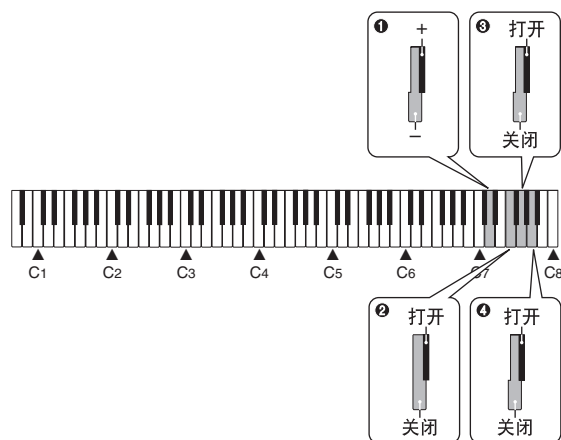

① 发送频道

- ：减小数值
- +：增大数值

② 伴奏/乐曲 MIDI 输出

- 关闭
- 打开

③ MIDI 输入和弦判断

- 关闭
- 打开

④ 内部控制

- 关闭
- 打开

故障检修

症状	可能的原因	措施	参阅
当按下键盘键时，无声音。	<ol style="list-style-type: none"> 1. 音量 (VOLUME) 钮设定最小 (MIN)。 2. 耳机与数码钢琴相连接。 3. “内部控制”关闭。 4. 检查当前伴奏模式设定。通常，在将 CASIO CHORD (卡西欧和弦) 或者 FINGERED (多指和弦) 选为伴奏模式时，伴奏键盘将不发音。 	<ol style="list-style-type: none"> 1. 将音量 (VOLUME) 钮移向最大 (MAX)。 2. 从数码钢琴上不连接耳机。 3. 接通内部控制。 4. 将伴奏模式改为 NORMAL (标准)。 	页面Ck-8 页面Ck-7 页面Ck-24 页面Ck-14
键盘音超出音调。	<ol style="list-style-type: none"> 1. 钢琴琴键设定到了一个 C 以外的数值。 2. 钢琴音高设定不正确。 	<ol style="list-style-type: none"> 1. 将钢琴键的设定变为 C，或者断开数码钢琴的电源，然后再接通电源。 2. 矫正音高设定，或者断开数码钢琴电源，然后再接通电源。 	页面Ck-23 页面Ck-23
示范曲播放时，无声音。	<ol style="list-style-type: none"> 1. 音量 (VOLUME) 钮设定最小 (MIN)。 2. 耳机连接在数码钢琴上。 	<ol style="list-style-type: none"> 1. 将音量 (VOLUME) 钮移向最大 (MAX)。 2. 从数码钢琴上不连接耳机。 	页面Ck-8 页面Ck-7
存储内容被删除。	锂电池电力用完。	与您的卡西欧特约服务中心联系，更换锂电池。	页面Ck-27
当按下数码钢琴的琴键时，被连接的外部 MIDI 声音源不发出声音。	<ol style="list-style-type: none"> 1. 数码钢琴“发送频道”与 MIDI 声音源的“发送频道”不匹配。 2. 外部声音源的音量或者效果设定被设定为 0。 	<ol style="list-style-type: none"> 1. 改变“发送频道”设定，使它们保持一致。 2. 将外部声音源的音量或者效果设定改为一个适当的数值。 	页面Ck-24 请参阅外部声音源随附的文件。
音色质量与音量根据在键盘上弹奏地方的不同，而听起来略有不同。	这是数码取样过程不可避免的结果*，并不意味着发生故障。 * 对于原乐器的低音程、中音程、与高音程进行多项数码取样。因此，根据弹奏地方的不同，同样音色的质量和音量听起来略有不同。		

规格

型号:	PX-110DK
键盘:	88 个琴键 (带力度键盘)
多重音:	最多 32 个音符
音色:	11, 带叠加、分割
数字音效:	回响 (4 种), 合唱 (4 种), DSP, 亮度
节拍器:	<ul style="list-style-type: none">• 时间标记: 0、2、3、4、5、6• 速度范围: 30 至 255
自动伴奏:	<ul style="list-style-type: none">• 节奏数: 20• 速度范围: 30 至 255• 控制器: 起动/停止 (START/STOP)、前奏/尾声 (INTRO/ENDING)、同步起动/节奏填充 (SYNCHRO/FILL-IN)• 模式: 标准、CASIO CHORD (卡西欧和弦)、FINGERED (多指和弦)、FULL RANGE CHORD (全键盘和弦)• 伴奏音量: 可调节
音乐书库:	<ul style="list-style-type: none">• 乐曲数: 60• 乐曲音量: 可调节• 示范曲: 全部 60 首预设乐曲依序循环播放• 部分打开/关闭: 左手、右手
乐曲储存器:	<ul style="list-style-type: none">• 操作: 实时录音、播放• 容量: 大约 10,000 个音符 (共计 2 个音轨)• 存储备份: 内置锂电池 (电池寿命: 5 年)
踏板:	制音、柔音/抽选延音 (可选择)
其他功能:	<ul style="list-style-type: none">• 力度: 3 种, 断开• 移调: 1 个八度 (F[#] 至 C 至 F)• 调谐: A4 = 440.0Hz ± 50 分 (可调节)
MIDI:	16 种多音色接收
输入/输出:	<ul style="list-style-type: none">• 耳机: 立体声迷你插孔 × 2 输出阻抗: 170Ω 输出电压: 5.5V (RMS) 最大• 踏板: 标准插孔 × 2• 电源: 12V 直流电• MIDI (OUT) (IN)• 踏板连接件 (仅适用于备选的 SP-30)
扬声器:	(12 cm × 6 cm 椭圆) × 2 (输出: 8.0W + 8.0W)
电源:	交流电变压器: AD-12
功率消耗:	12V --- 18W
尺寸:	132.3 × 27.8 × 13.2 cm
重量:	大约 11.9 kg

- 设计与规格若发生变化, 恕不事先通知。

操作注意事项

本机的摆放位置

应避免放置于下述场所：

- 暴露于直射太阳光下以及高湿度处
- 易于受到很低温的影响之处
- 靠近收音机、电视机、录像机、或者调谐器（本机可以对音频或者视频信号造成干扰）之处

本机保养

- 不得使用苯、酒精、稀释剂或者其它此类化学品来清洁本机外部。
- 若需清洁键盘，则可使用一块柔软的布块，用中性洗涤剂与水组成的柔和溶液浸湿。在擦拭之前，拧干布块内所有多余的水份。

锂电池

本机装配了一节锂电池，在关闭本机电源时，可提供保持储存内容所需要的电力。如果锂电池电力用完，则一旦您关闭本机电源，所有的存储内容均将丧失。自安装电池时起计，锂电池的正常寿命为五年。务必定期联系零售商或者经授权的服务供应商，更换锂电池。请注意，您将自行承担锂电池的更换。

- 请注意，卡西欧（上海）贸易有限公司对于因本机的故障或者修理，或者因电池更换造成的腐蚀或者数据丧失而引起的任何损坏或者损失或者任何第三方赔偿概不负责。

您可能注意到本产品外层面漆上的线条。这些线条是铸造工艺中产生的结果，用于外层塑料的定形。它们不是塑料的裂口或者断裂，勿需关注。

注意

- 未经授权，严禁全部地或者部分地复制本手册。版权所有。
- 卡西欧（上海）贸易有限公司对于因使用本产品或者本手册引起的任何损坏或者损失或者第三方起诉概不负责。
- 本手册内容若发生变化，恕不事先通知。

Blank manuscript paper with 12 sets of five horizontal lines.

附录

音色列表

音色名称	多重音 (最大值)	程序改变	库选择 MSB
三角钢琴 1	16	0	100
三角钢琴 2	32	1	100
电钢琴 1	32	4	48
电钢琴 2	16	5	48
古钢琴	32	6	48
颤音琴	32	11	48
管风琴	32	19	48
颤音风琴	16	17	48
弦乐合奏	32	49	48
古典贝司	32	32	48
利得钹古典贝司	16	32	49

节奏列表

编号	节奏名称
00	钢琴叙事民谣 1
01	钢琴叙事民谣 2
02	钢琴叙事民谣 3
03	电钢琴叙事民谣 1
04	电钢琴叙事民谣 2
05	布鲁斯叙事民谣
06	柔和爵士
07	爵士小乐队
08	拉格泰姆
09	布吉-乌吉
10	琶音 1
11	琶音 2
12	琶音 3
13	钢琴叙事民谣 4
14	6/8 进行曲
15	进行曲
16	2 拍
17	华尔兹 1
18	华尔兹 2
19	华尔兹 3

注意

- 节奏 10 至 19 仅限于组成和弦伴奏，不含任何鼓类或者其它打击乐器。这些节奏要在选择 CASIO CHORD (卡西欧和弦)、FINGERED (多指和弦)、或者 FULL RANGE CHORD (全键盘和弦) 作为伴奏模式时，才会发出声音。若需这些节奏，应确保在您试图弹奏和弦之前，选取 CASIO CHORD (卡西欧和弦)、FINGERED (多指和弦)、或者 FULL RANGE CHORD (全键盘和弦)。

乐曲列表

编号	乐曲名称
00	\flat E 大调夜曲 (肖邦)
01	幻想即兴曲-作品 66 号
02	钢琴练习曲-告别
03	钢琴练习曲-作品 25 之 9 (肖邦)
04	前奏曲-作品 28 之 7 (肖邦)
05	小狗圆舞曲
06	圣母颂
07	音乐瞬间-作品 94 之 3
08	快乐的农夫
09	异国-选自 [童年情景]
10	梦幻曲-选自 [童年情景]
11	卡农
12	坦布兰舞曲
13	小步舞曲 (巴赫)
14	创意曲 第 1 号
15	创意曲 第 13 号
16	前奏曲 第 1 号-选自 [平均律钢琴曲集第 1 卷]
17	圣歌 (德国)
18	加伏特舞曲
19	小奏鸣曲-作品 36 之 1 第 1 乐章
20	弦乐小夜曲 (莫扎特)
21	C 大调钢琴奏鸣曲 (莫扎特)
22	土耳其进行曲 (莫扎特)
23	欢乐颂
24	献给爱丽丝
25	[悲怆] 奏鸣曲 第 2 乐章
26	[月光] 奏鸣曲 第 1 乐章
27	华尔兹-作品 39 之 15 (连奏)
28	爱之梦
29	少女的祈祷
30	图画展览会
31	邮政马车
32	西西里舞曲
33	阿拉伯风格曲-第 1 首
34	亚麻色头发的少女
35	帕斯皮耶-选自 [贝加摩组曲]
36	吉姆娜皮带
37	爱的祝福
38	娱乐家
39	枫叶拉格泰姆
40	筷子舞曲
41	古老的大钟
42	艳惊四座
43	跨越彩虹
44	有一天我的王子将会来到
布格缪勒钢琴练习曲 25 首	
45	坦诉
46	阿拉贝斯克
47	前进
48	行猎
49	斯提利人
50	叙事曲
51	圣母颂
52	塔兰台拉舞曲
53	归来
54	骑士
选自 [车尔尼钢琴练习曲 30 首]	
55	第 1 号
56	第 2 号
57	第 13 号
58	第 26 号
59	第 30 号

多指和弦图

Chord Type Root	M	m	7	m7	dim7	M7	dim	m7 ^b / ₅
C								
C [♯] /(D ^b)								
D								
(D [♯])/E ^b								
E								
F								
F [♯] /(G ^b)								
G								
(G [♯])/A ^b								
A								
(A [♯])/B ^b								
B								

Chord Type Root	aug	sus4	7sus4	m add9	mM7	7 ^b / ₅	add9
C							
C [♯] /(D ^b)							
D							
(D [♯])/E ^b							
E							
F							
F [♯] /(G ^b)							
G							
(G [♯])/A ^b							
A							
(A [♯])/B ^b							
B							

Blank manuscript paper with 12 sets of five horizontal lines.

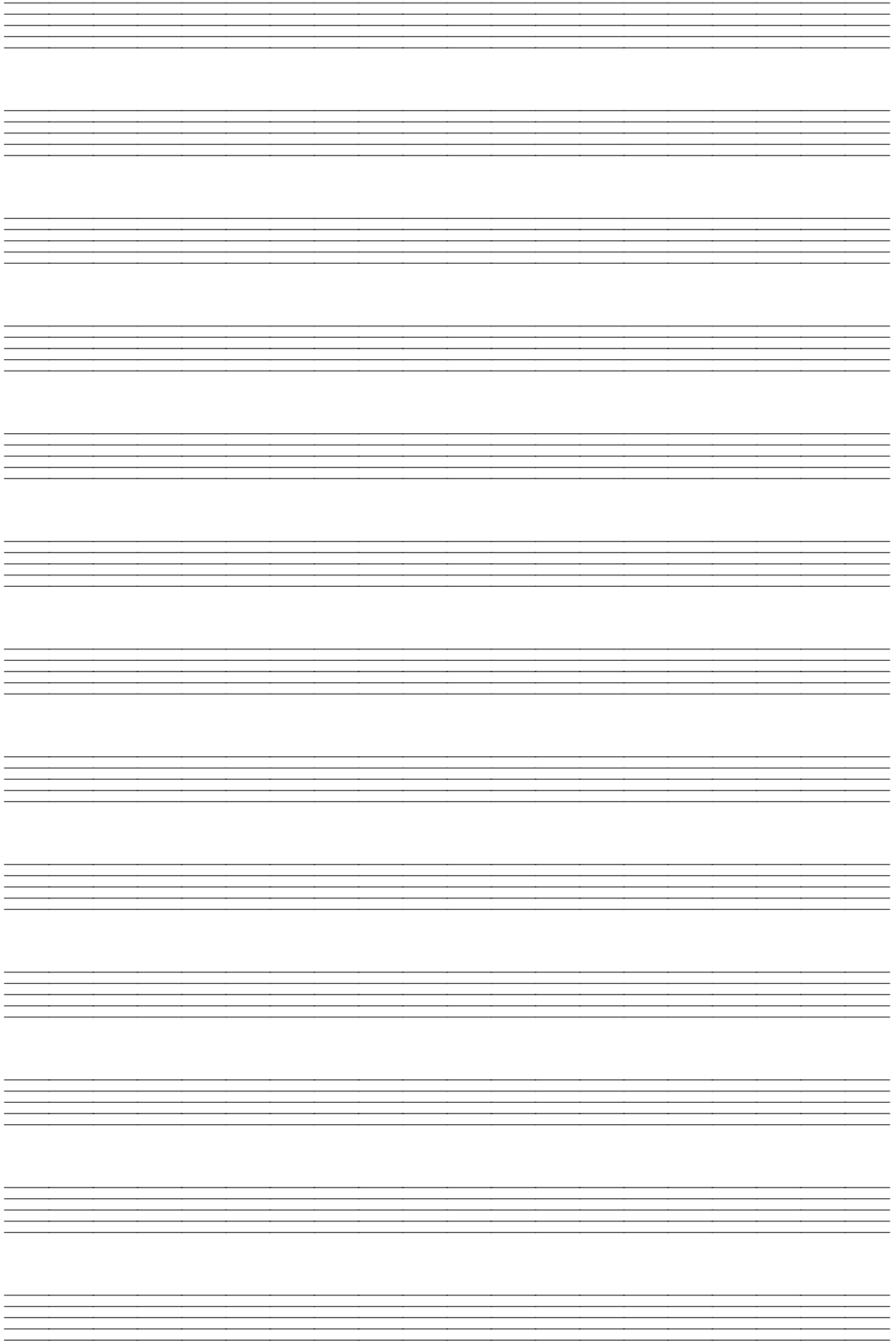

卡西欧电子乐器保证书

本产品是在严格的质量管理下通过质量检验的合格品。本产品售出后，万一在正常使用状态下发生故障，本保证书约定，用户可在背面记载的规定范围内享受免费修理。

本保证书一旦遗失不予补发，请务必妥善保管。

本保证书仅在中华人民共和国境内使用有效。

*致销售店

本保证书是对用户就实施售后服务承担责任的一种明确保证。即使客户作为馈赠品或纪念品购买本产品时，也请一定填写好下表并将此保证书交于客户。

品 名		PX-110DK
保 证 期		从购买日 年 月 日起算整一年
客 户	姓 名	电话号码
	住 址	邮政编码
商 店	店 名	电话号码
	地 址	邮政编码

保证规定

- 1 遵照说明书的要求正常使用本品的情况下发生故障时，从本品的出售日起一年内可享受免费修理。
 - 2 提出保修时，请务必持本产品以及本保证书与购买本产品的商店或与卡西欧（上海）贸易有限公司指定的维修站（详见附页）联系。
 - 3 即使在保修期内，若属下列任一情况，只能作为收费修理处理。
甲 由于购买后携带、运输或保管不当引起的故障或损坏。
乙 由于误用、乱用或使用不当引起的故障或损坏。
丙 由于火灾、地震、水灾、雷击、鼠害以及其它灾害或由于被盗窃引起的故障或损坏。
丁 由于非正规修理、改装或异常电压引起的故障或损坏。
戊 不出示本保证书或保证书中没有填写必要事项（如购买日期，商店名等）。
己 由于电池耗尽引起的故障或损坏。
 - 4 本保证书仅在中华人民共和国境内使用有效。
- ※ 本保证书不限制用户在法律上的权利。

致用户

- 1 在购买本品时，请务必确认本保证书上是否已填写了购买日期。
- 2 除了特殊情况（如被盗窃、天灾等引起的遗失）以外，本保证书不予补发，请务必妥善保管。
- 3 用户住址变动迁往外地后若需修理本品时，请与卡西欧（上海）贸易有限公司指定的维修店（详见附页）联系。

卡西欧（上海）贸易有限公司

邮政编码：200131

上海市外高桥保税区泰谷路88号711室

电 话：021-32174898

卡西欧电子科技（中山）有限公司

邮政编码：528437 广东省中山市火炬开发区科技大道西

电话：0760-8580668

© MA0602-A Printed in China

PX110CK1A