

数码钢琴

CDP-235RBK

CN

用户说明书

请务必将所有用户文件妥善保管以便日后需要时查阅。

安全须知

在使用本钢琴之前，必须首先阅读另一册“安全须知”。

保留备用

CDP235-CK-1A

CASIO[®]

重要!

在使用本产品之前，请注意下述重要资讯。

- 在使用 AD-A12150LW 交流电变压器为本产品供电之前，必须首先检查交流电变压器是否有任何损坏。请仔细检查电源线，看是否有断裂、断线、裸线及任何其他严重损坏。切勿让儿童使用已严重损坏了的交流电变压器。
- 3 岁以下儿童不可使用本产品。
- 只能使用 CASIO AD-A12150LW 变压器。
- 交流电变压器不是玩具。
- 在清洁本产品之前必须拨下交流电变压器。

- 不得复制本说明书或其中的任何部分。根据版权法，您可以个人使用本说明书，未经卡西欧（中国）贸易有限公司的许可不得他用。
- 卡西欧（中国）贸易有限公司对于因使用或无法使用本说明书或产品而引起的任何损失（由利益损失而产生的包含的、无限制的损害，工作中断，数据丢失）一律不负任何责任。即使卡西欧已接到此种损害可能性的警告。
- 本用户说明书之内容如有更改，恕不另行通知。
- 产品的实际外观可能会与本用户说明书的插图中所示的有所不同。
- 本说明书中涉及的公司及产品名称可能是相关所有者的注册商标。

目录

部位说明..... CN-4

- 10 键板的使用 (17) CN-7
- FUNCTION 钮 (20) 的功能 CN-7
- 如何使数码钢琴返回出厂默认设定 CN-8

演奏前的准备..... CN-9

- 踏板单元的连接 CN-9
- 电源 CN-9

数码钢琴的演奏..... CN-10

- 开机并演奏 CN-10
- 耳机的使用 CN-10
- 将键盘感应改设为触键力度 (力度键盘) CN-11
- 显示屏对比度的调节 CN-11
- 节拍器的使用 CN-12

键盘声音的控制..... CN-13

- 从各种乐器音中选择 CN-13
- 两种音色的叠加 CN-14
- 如何将键盘分割为两种音色 CN-14
- 音乐厅的使用 CN-15
- 回响的使用 CN-15
- 合唱的使用 CN-15
- 踏板的使用 CN-16
- 音高的改变 (移调, 调音, 八度移位) CN-16
- 如何使用弯音轮移位音符的音高 CN-17

如何对声音进行采样并在数码钢琴上用其演奏..... CN-18

- 连接及准备 CN-18
- 如何采样及演奏旋律音 (旋律采样) CN-19
- 如何将采样音并入鼓音组 (鼓音采样) CN-21
- 采样的其他功能 CN-24

内置乐曲的演奏..... CN-26

- 示范曲的播放 CN-26
- 特定乐曲的播放 CN-26
- 如何增加乐曲数量 CN-29

如何使用内置乐曲来掌握键盘弹奏..... CN-30

- 乐句 CN-30
- 进阶课程的流程 CN-30
- 要练习的乐曲、乐句、部分的选择 CN-31
- 课程 1、2 及 3 CN-32
- 课程设定 CN-33
- 自动进阶课程功能的使用 CN-35

音乐挑战键盘游戏..... CN-36

自动伴奏的使用..... CN-37

- 如何只演奏节奏声部 CN-37
- 如何演奏所有声部 CN-38
- 自动伴奏的有效使用 CN-40
- 单键预设功能的使用 CN-41
- 自动和声的使用 CN-42
- 和弦音符的查找 (和弦簿) CN-43

自动伴奏型的编辑..... CN-44

如何将键盘设置存入预置器..... CN-47

- 如何将设置存入预置器 CN-48
- 如何从预置器调出设置 CN-48

键盘弹奏的录音 CN-49

键盘弹奏的录音及播放.....	CN-49
如何使用音轨录音及混合声部.....	CN-50
如何录音两首或更多的乐曲并 选择其中之一进行播放.....	CN-52
如何在随内置乐曲弹奏的过程中进行录音.....	CN-52
如何在外接设备上保存录音数据.....	CN-53

数码钢琴的其他实用功能 CN-54

如何改变键盘的音阶.....	CN-54
情景预设的使用.....	CN-55
琶音器的使用.....	CN-56
用户乐曲的删除.....	CN-57
数码钢琴存储器中所有数据的删除.....	CN-57

存储卡的使用 CN-58

存储卡及卡槽须知.....	CN-58
存储卡的插入及取出.....	CN-59
存储卡的格式化.....	CN-59
如何在存储卡中保存数码钢琴的数据.....	CN-60
如何从存储卡向数码钢琴的存储器 载入数据.....	CN-61
如何从存储卡删除数据.....	CN-62
如何播放存储卡上的乐曲.....	CN-63
存储卡的错误信息.....	CN-63

外部设备的连接 CN-64

电脑的连接.....	CN-64
MIDI 设定.....	CN-65
如何保存及载入数码钢琴存储器中的数据.....	CN-67
音频装置的连接.....	CN-68

参考资料 CN-69

疑难排解.....	CN-69
规格.....	CN-71
操作须知.....	CN-73
错误信息.....	CN-74
乐曲表.....	CN-75
指法指南.....	CN-76

MIDI Implementation Chart**附件**

- 乐谱架
- 踏板
- 中文控制面板罩
- 乐谱簿
- 单页
 - 安全须知
 - 附录
 - 其他

附件中所包含的物品如有变更，恕不另行通知。

另购件

- 从您的经销商或从下示 CASIO 网站可以得到 CASIO 的产品目录，有关本产品的另购件的资讯可以在产品目录中找到。

<http://world.casio.com/>



部位说明

- 在本说明书中，“数码钢琴”一词专指 CDP-235R。
- 在本说明书中，按钮及其他控制器由下示数字标识。

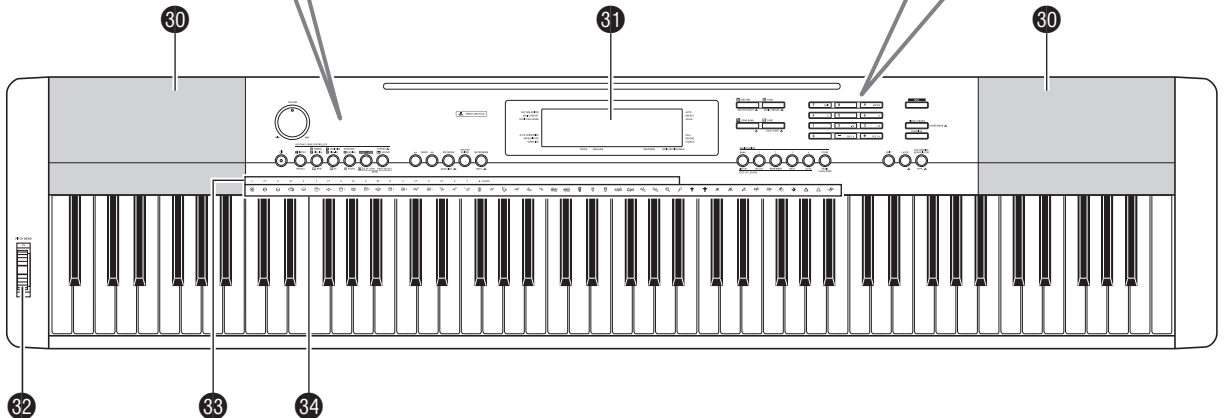
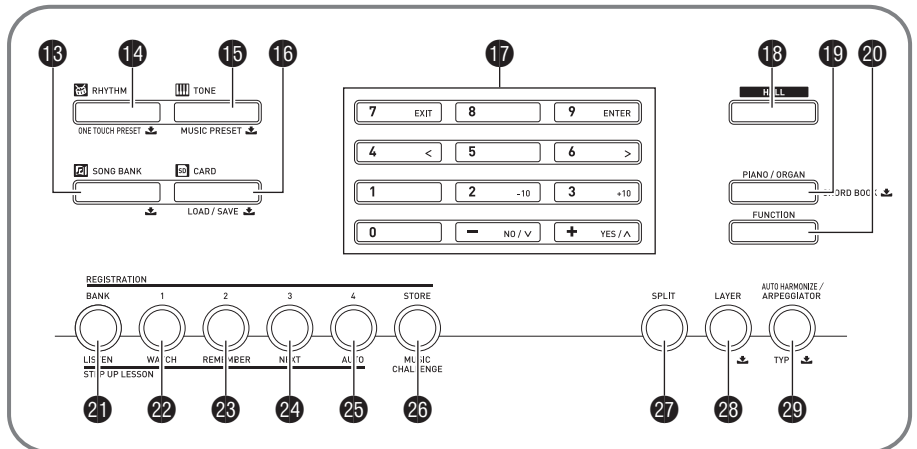
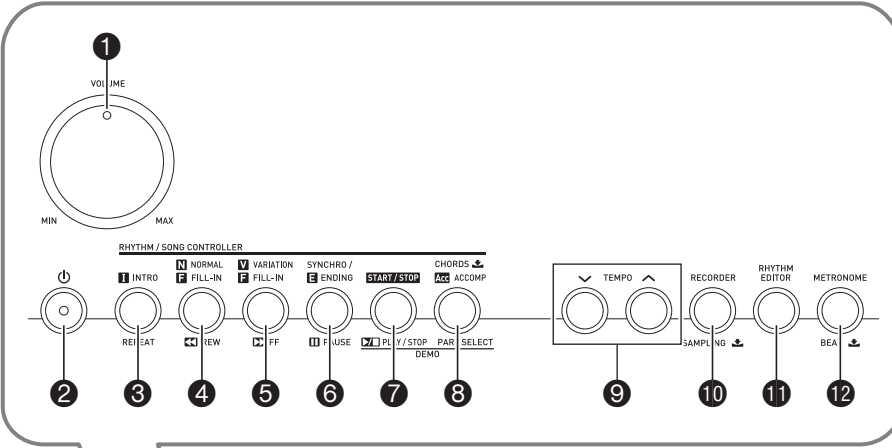

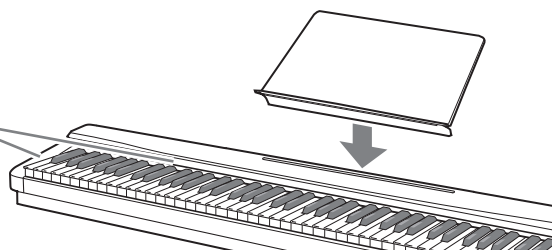

乐谱架及操作板罩的准备

请将附带的五个中文板罩盖在此处。



• 下面介绍产品控制面板上及键名下的  符号的含义。

: 表示已通过按住一个按钮一定时间启用了一种功能。例如, METRONOME, BEAT  表示, 通过按住一定时间启用了 BEAT 功能。

- ① 音量 (VOLUME) 旋钮  CN-10
- ②  (电源) 钮  CN-10
- ③ 前奏, 反复 (INTRO, REPEAT) 钮  CN-27, 40
- ④ 标准 / 节奏填充, 快退 (NORMAL/FILL-IN, REW) 钮  CN-27, 40
- ⑤ 变奏 / 节奏填充, 快进 (VARIATION/FILL-IN, FF) 钮  CN-27, 40
- ⑥ 同步开始 / 尾声, 暂停 (SYNCHRO/ENDING, PAUSE) 钮  CN-27, 41
- ⑦ 开始 / 停止, 播放 / 停止 (START/STOP, PLAY/STOP) 钮  CN-26, 37
- ⑧ 伴奏 (ACCOMP), 和弦 (CHORDS), 声部选择 (PART SELECT)  钮  CN-29, 38
- ⑨ 速度 (TEMPO) 钮  CN-12, 28, 41
- ⑩ 乐曲存储器 (RECORDER), 采样 (SAMPLING)  钮  CN-19, 49
- ⑪ 节奏编辑器 (RHYTHM EDITOR) 钮  CN-44
- ⑫ 节拍器 (METRONOME), 节拍 (BEAT)  钮  CN-12
- ⑬ 乐曲库 (SONG BANK)  钮  CN-26
- ⑭ 节奏 (RHYTHM), 单键预设 (ONE TOUCH PRESET)  钮  CN-37, 41
- ⑮ 音色 (TONE), 情景预设 (MUSIC PRESET)  钮  CN-13, 55
- ⑯ 存储卡 (CARD), 加载 / 保存 (LOAD/SAVE)  钮  CN-59
- ⑰ 数字钮, [-]/[+] 键  CN-7
- ⑱ 音乐厅 (HALL) 钮  CN-15
- ⑲ 钢琴 / 风琴 (PIANO/ORGAN), 和弦簿 (CHORD BOOK)  钮  CN-13, 43
- ⑳ 设定 (FUNCTION) 钮  CN-7
- ㉑ 记忆库, 听 (BANK, LISTEN) 钮  CN-32, 47
- ㉒ 1 区, 看 (WATCH) 钮  CN-32, 47
- ㉓ 2 区, 记 (REMEMBER) 钮  CN-33, 47
- ㉔ 3 区, 下一乐句 (NEXT) 钮  CN-31, 47
- ㉕ 4 区, 自动过关练习 (AUTO) 钮  CN-35, 47
- ㉖ 储存, 音乐挑战 (STORE, MUSIC CHALLENGE) 钮  CN-36, 48
- ㉗ 分割 (SPLIT) 钮  CN-14
- ㉘ 叠加 (LAYER),  钮  CN-14
- ㉙ 自动和声 / 琶音 (AUTO HARMONIZE/ARPEGGIATOR), 种类 (TYPE)  钮  CN-42, 56
- ⑳ 扬声器
- ㉑ 显示屏
- ㉒ PITCH BEND 轮  CN-17
- ㉓ 和弦根音名  CN-38
- ㉔ 打击乐器表  CN-13

■ 后部

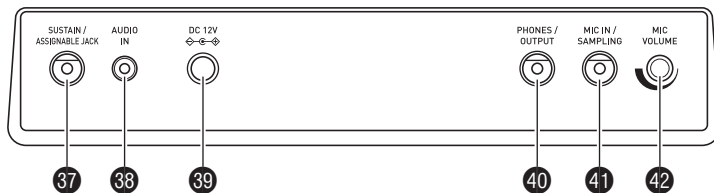
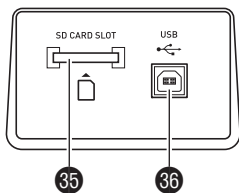

35 SD CARD SLOT ㉞CN-59

36 USB 端口 ㉞CN-64

37 SUSTAIN/ASSIGNABLE JACK ㉞CN-9

38 AUDIO IN 插孔 ㉞CN-68

39 DC 12V 终端 ㉞CN-9

40 PHONES/OUTPUT 插孔 ㉞CN-10, 68

41 MIC IN/SAMPLING 插孔 ㉞CN-18

42 MIC VOLUME 旋钮 ㉞CN-18

10 键板的使用 (17)

用数字钮或 [-] 及 [+] 键可改变画面左上角出现的参数的设定。

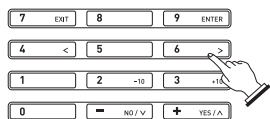

设定



数字钮

数字钮用于输入数字及数值。

- 请输入与正在显示的数值相同的数字。
范例：要输入音色编号 001 时，应键入 0 → 0 → 1。

注

- 负值不能使用数字钮输入。代之用 [-] (减小) 及 [+] (加大) 键。

[-] 及 [+] 键

用 [-] (减小) 及 [+] (加大) 键可以改变显示的数字或数值。

- 按住其中一键可以选换显示的设定。
- 同时按这两个键可使其返回初始缺省设定或建议的设定。

FUNCTION 钮 (20) 的功能

用 FUNCTION 钮 (20) 可以调整回响效果、删除数据或执行其他众多的数码钢琴操作。

如何选择功能

1. 按 20 设定 (FUNCTION) 钮显示功能选单。
2. 用 17 (10 键) 的 [4] (<) 及 [6] (>) 键显示所需要的功能。
 - 通过按 20 设定 (FUNCTION) 钮可以退出功能选单。
 - 选择了功能 8 至 13 后，按 17 (10 键) 的 [9] (ENTER) 键显示选单项的子选单。然后用 [4] (<) 和 [6] (>) 选择一项。通过按 17 (10 键) 的 [7] (EXIT) 键可退出子选单。
3. 有关各功能的详情请参阅标注的各页。

	功能	显示屏	参考页号
1	移调	Trans.	CN-16
2	伴奏音量	AcompVol	CN-41
3	乐曲音量	Song Vol	CN-28
4	力度键盘	Touch	CN-11
5	调音	Tune	CN-16
6	回响	Reverb	CN-15
7	合唱	Chorus	CN-15
8	采样	SAMPLING	
	自动采样开始	AutoStrt	CN-24
	自动采样停止	AutoStop	CN-24
	采样音色的保护	(Protect)	CN-25
9	进阶课程	LESSON	
	声导指法	Speak	CN-33
	音符引导	NoteGuid	CN-34
	演奏评分	Scoring	CN-34
	乐句长度	PhraseLn	CN-34
10	预设音阶	SCALE	CN-54
11	其他设定	OTHER	
	琶音保持	ArpegHld	CN-56
	踏板效果	Jack	CN-16
	弯音范围	Bend Rng	CN-17
	伴奏音阶	AcompScl	CN-55
	LCD 对比度	Contrast	CN-11
12	MIDI 设定	MIDI	
	键盘频道	Keybd Ch	CN-65
	引导频道	Navi. Ch	CN-65
	本机控制	Local	CN-66
	伴奏输出	AcompOut	CN-66
13	删除	DELETE	
	采样音删除	(音色名)	CN-25
	用户节奏删除	(节奏名)	CN-46
	用户乐曲删除	(乐曲名)	CN-57
	全部数据删除	All Data	CN-57

重要!

- 开机时音色及其他参数返回至其初始缺省值 (第 CN-10 页)。

如何使数码钢琴返回出厂默认设定

要使数码钢琴保存的数据和设定返回初始出厂默认值时，请执行下述操作。

1. 关闭数码钢琴的电源。
2. 在按住 **13** 乐曲库 (SONG BANK) 及 10 键 (**17**) 的 [1] 键的同时，按 **2**。
 - 按住 **13** 乐曲库 (SONG BANK) 及 [1]10 键 (**17**) 直到下一步完毕。
3. 当 “Pls wait” 信息出现在画面上时，松开 **13** 乐曲库 (SONG BANK) 及 [1]10 键 (**17**)。
 - 系统初始化后，片刻便可以使用数码钢琴了。

注

- 有关数码钢琴开机及关机的说明请参阅 “开机并演奏” (第 CN-10 页)。



演奏前的准备

踏板单元的连接

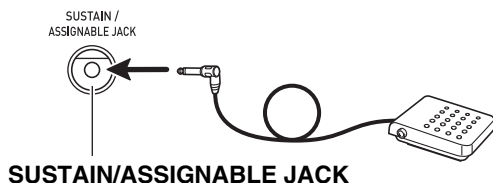

电源

数码钢琴可用标准室内电源供电。不使用数码钢琴时必须关闭其电源。

交流电变压器的使用

只能使用本数码钢琴附带的交流电变压器（JEITA 标准，有统一的极性插头）。使用其他种类的交流电变压器会使数码钢琴发生故障。

指定的交流电变压器：AD-A12150LW

- 请如下图所示用附带电源线连接交流电变压器。

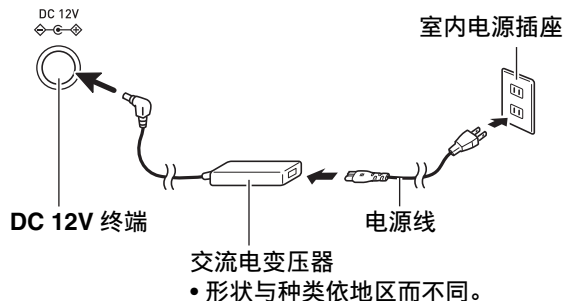

请注意下述重要须知，以防止损坏电源线。

在使用过程中

- 切勿过份用力拉扯电源线。
- 切勿反复拉扯电源线。
- 切勿在插头或接头根部弯曲电源线。

在移动过程中

- 在移动数码钢琴之前，必须先从电源插座拔下交流电变压器。

在保管过程中

- 请卷起并捆扎好电源线，但不要缠绕在交流电变压器上。

重要!

- 切勿将本数码钢琴附带的交流电变压器（JEITA 标准，有统一的极性插头）在本数码钢琴之外的任何其他装置上使用。否则有发生故障的危险。
- 在插上或拔下交流电变压器之前，必须先确认数码钢琴已关机。
- 长时间使用后，交流电变压器会变热。此为正常现象，并不表示发生了故障。

数码钢琴的演奏

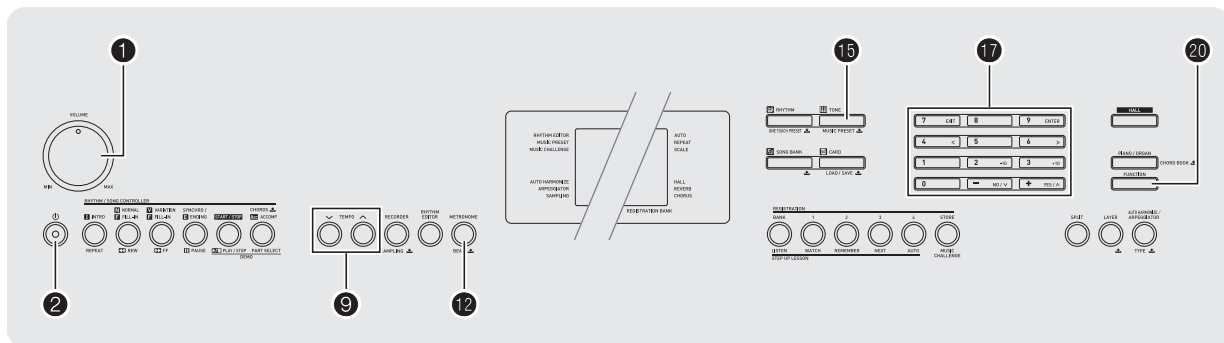

开机并演奏

1. 按 ② (⏻) 钮。

数码钢琴开机。

- 要关闭数码钢琴的电源时，请再次按 ②。

2. 尝试在键盘上进行弹奏。用 ① 调节音量。



重要!

- 如果您只是轻轻地按 ②，则画面会点亮片刻，但不开机。这不表示发生了故障。完全按下 ② 打开电源。
- 关闭数码钢琴的电源将使当前的设定被清除。下次开机时数码钢琴将返回初始设定。所有设定中只有采样音保护设定不同。该设定一旦打开便一直有效，直到您将其关闭为止。
- 数据保存操作进行过程中，“Pls wait” 信息将显示在画面上。此信息显示过程中不要执行任何其他操作。关闭数码钢琴的电源或取出存储卡会使数码钢琴的数据被清除或损坏。
- 按 ② 钮关闭电源实际上是让数码钢琴进入待机状态。数码钢琴在待机状态下时仍会继续有微弱的电流。若您计划长期不使用数码钢琴，或您所在地区有雷雨，必须从电源插座拔下交流电变压器。

自动关机

如果您不进行任何操作经过 30 分钟，数码钢琴将自动关机。

自动关机功能的解除

为确保在音乐会等过程中电源不会自动关闭，可以解除自动关机功能。

1. 在按住 ⑮ 音色 (TONE) 的同时，打开电源。

自动关机功能将不起作用。

耳机的使用

使用耳机将切断内置扬声器的输出，也就是说您可以在深夜练习演奏，而不会打扰其他人。

- 在连接耳机之前必须调低音量。

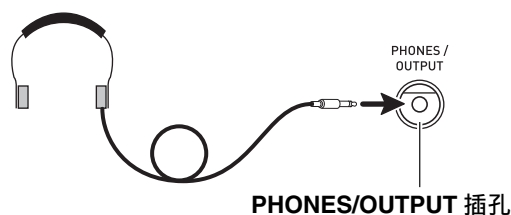

注

- 本数码钢琴不附带耳机。
- 请使用市卖耳机。有关另选件的资讯请参阅第 CN-3 页。

重要!

- 不要长时间大音量地听耳机。否则有损害听力的危险。
- 若您使用的是需要转换器插头的耳机，则在拔下耳机时一定要同时拔下转换器。

将键盘感应改设为触键力度 (力度键盘)

力度键盘功能根据击键力度（速度）调整音量。此功能提供一定的与声乐钢琴相同的表现力。



快击产生较大的
音符音。

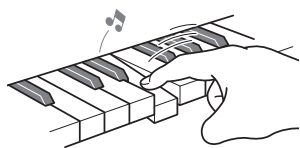

慢击产生较柔和的
音符音。

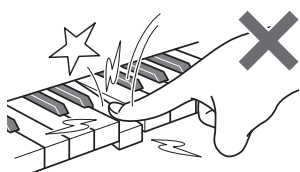

不要用太大的力。

力度键盘敏感度的变更

请使用下述操作步骤来控制音量如何随击键速度而变化。选择最适合您演奏风格的设定。

- 按 **20** 设定 (FUNCTION) 钮后用 **17** (10 键) 的 [4] (<) 及 [6] (>) 键显示 “Touch” (第 CN-7 页)。

T o u c h

- 用 **17** (10 键) 的 [-] 及 [+] 键选择四种力度键盘敏感度设定之一。

关 (OFF)	力度键盘功能关闭。无论击键速度如何，音量固定。
第 1 种 (1)	通常的力度键盘
第 2 种 (2)	比第 1 种力度键盘更敏感
第 3 种 (3)	比第 1 种力度键盘更不敏感

显示屏对比度的调节

- 按 **20** 设定 (FUNCTION) 钮后用 **17** (10 键) 的 [4] (<) 及 [6] (>) 键显示 “OTHER” (第 CN-7 页)。

闪烁

O T H E R

- 按 **17** (10 键) 的 [9] (ENTER) 键。
- 用 **17** (10 键) 的 [4] (<) 及 [6] (>) 键显示 “Contrast”。

C o n t r a s t

- 用 **17** (10 键) 的 [-] 及 [+] 键调节对比度。

- 对比度的设定范围是 01 至 17。

节拍器的使用

节拍器使您能以稳定的节拍演奏或练习，帮助您保持速度。

开始 / 停止

1. 按 **12** 钮。

节拍器开始演奏。

此样式随节拍而变化。



2. 再次按 **12** 钮停止节拍器。

每小节拍数的变更

通过配置可以让节拍器在播放乐曲时在每小节的第一拍打铃音。

- 每小节的拍数可指定为 0，或 1 至 9 的数值。
- 播放内置乐曲时，每小节拍数（决定何时铃音鸣响）将被自动设定为所选乐曲的拍数。

1. 按住 **12** 钮直到每小节拍数设定出现在画面上。

Beat

- 每小节拍数设定画面出现后，若您不进行任何操作经过数秒钟，显示屏将返回您按 **12** 之前的画面。

2. 用 **17**（10 键）输入每小节的拍数。

- 此设定若指定为 0，则没有铃音。在这种情况下，所有拍都由嚓音表示。此设定让您能进行稳定节拍的练习，而不用担心每小节有多少拍。

节拍器速度的变更

请使用下述操作步骤改变节拍器的速度。

1. 按 **9** 钮。

用 **∨**（更慢）及 **∧**（更快）钮改变速度设定。按住其中一钮可高速改变设定。

- 同时按 **∧** 及 **∨** 将按照现在选择的乐曲或节奏初始化速度设定。
- 按 **9** 钮将使速度值在画面上闪动。速度值闪动过程中，用 **17**（10 键）可以将其改变。请注意，前置零必须输入，因此 89 应输入为 089。
- 若您不进行任何操作经过片刻时间，速度值将停止闪动。

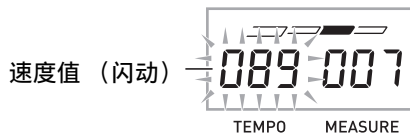

节拍器音量的改变

节拍器的音量自动随所选自动伴奏或乐曲的音量而变化。节拍器的音量不能独立调节。

- 有关改变自动伴奏音量的说明，请参阅第 CN-41 页。
- 有关改变乐曲音量的说明，请参阅第 CN-28 页。



- 在自动伴奏或内置乐曲的演奏过程中，不能调节节拍器与音符音量之间的平衡。

键盘声音的控制

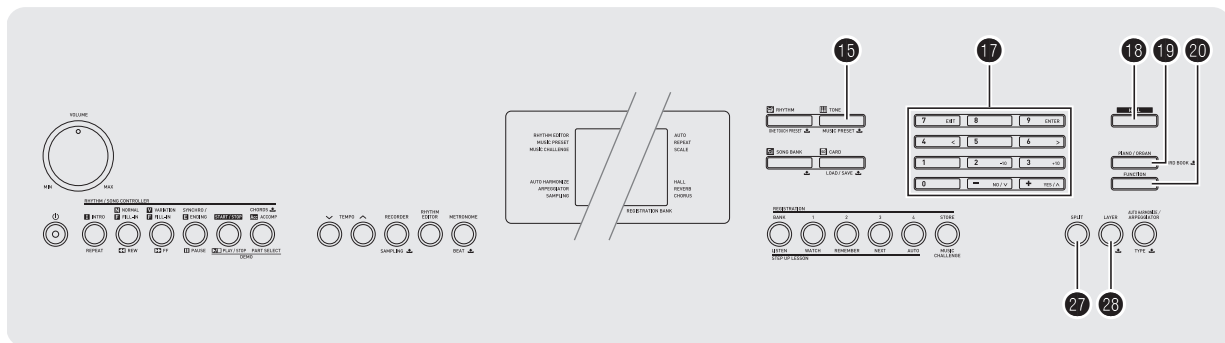

从各种乐器音中选择

本数码钢琴能够选择广泛的各种乐器音的音色，其中包括小提琴、长笛、管弦乐器等等。即使是相同的乐曲，如果乐器的种类改变了，则感觉便不同。

如何选择乐器进行演奏

1. 按 15 音色 (TONE) 钮。

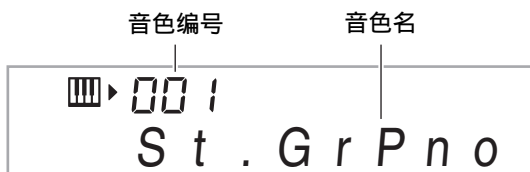

2. 用 17 (10 键) 选择所需要的音色编号。

相应的音色编号和音色名将出现在画面上。

- 用数字钮输入音色编号。音色编号要指定三位数。

范例：要选择 001 时，应输入 0 → 0 → 1。

注

- 另一册“附录”中有可使用的音色的完全列表。
- 选择了鼓音组之一（音色编号 684 至 700）时，各键盘琴键将被分配为不同的打击乐音。

3. 在键盘上尝试弹奏。

您选择的乐器的音色将鸣响。



使用钢琴或风琴音色的演奏

按 19 选择钢琴与风琴模式。按 19 可在钢琴音色（音色编号 001）与风琴音色（音色编号 089）之间切换音色设定。

除音色编号之外，您还可以配置下列设定。

- | | |
|-----------|----------------------------------------|
| 音乐厅 | : 关 |
| 回响 | : “06” |
| 移调 | : “00” |
| 力度键盘 | : 关 (Off): 返回初始缺省值
开 (On): 无变化 |
| 踏板效果 | : SUS |
| 节奏编号 | : “181” (选择了钢琴音色时)
“108” (选择了风琴音色时) |
| 伴奏 | : 仅节奏部分 |
| 本机控制 | : 开 |
| 鼓音分配 | : 关 |
| 分割 | : 关 |
| 叠加 | : 关 |
| 合唱 | : 关 |
| 八度移位 (向上) | : “0” |
| 自动和声 | : 关 |
| 琶音器 | : 关 |
| 音阶 | : Equal |

两种音色的叠加

您可以使用下述操作步骤叠加两种不同的音色（如钢琴与弦乐），按键盘琴键时此两种音色将同时发出。

1. 选择要使用的第一种音色。

按 **15** 音色 (TONE) 后用 **17** (10 键) 选择所需要的音色。

范例: 038 ELEC.PIANO 1



2. 按 **28** 钮。

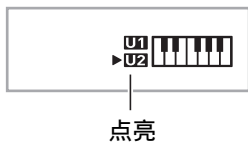

3. 用 **17** (10 键) 选择所需要的第二种音色。

范例: 238 STRINGS 1



4. 在键盘上进行弹奏。

两种音色同时鸣响。

5. 再次按 **28** 可取消音色的叠加（仅您在第 1 步选择的音色发出）。

- 按 **28** 可交替切换叠加（两种音色）及取消叠加（一种音色）。

如何将键盘分割为两种音色

您可以使用下述操作步骤将两种不同的音色分配在键盘的右侧和左侧，弹奏效果如同两种乐器的合奏。

如何选择分割键盘的两种音色

1. 选择右侧键盘区的音色（第 CN-13 页）。

按 **15** 音色 (TONE) 后用 **17** (10 键) 选择所需要的音色。

范例: 365 FLUTE 1

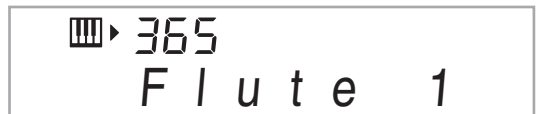

2. 按 **27** 钮。

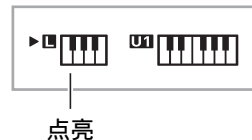

3. 用 **17** (10 键) 选择所需要的左侧键盘区的音色。

范例: 074 VIBRAPHONE 1

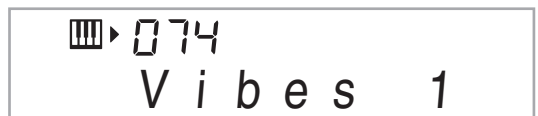

4. 在键盘上进行弹奏。

分配在键盘左侧和右侧的音色将发出。

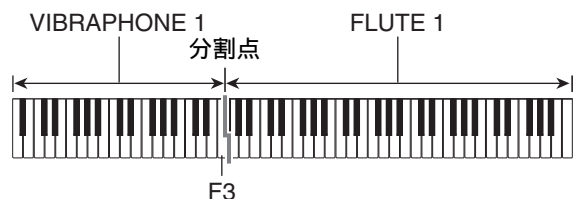

5. 再次按 **27** 可取消音色的分割（仅您在第 1 步选择的音色发出）。

- 按 **27** 可交替选择分割（两种音色）及取消分割（一种音色）。

注

- 如果叠加和分割都使用，则叠加将只在右侧键盘区有效。

如何改变分割点

1. 在按住 **27** 的同时，按要用作分割点的键盘琴键。

您按的琴键将变为分割键盘的右侧区的最低音符。

范例：将中央 C（C4）设定为分割点。



音乐厅的使用

音乐厅功能能即时配置数码钢琴，演奏出古典音乐厅的声乐效果。

1. 按 **18** 音乐厅（HALL）钮打开音乐厅功能。

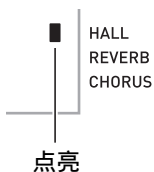

2. 要关闭音乐厅功能时，请再次按 **18** 钮。

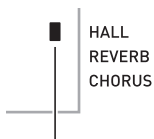

当音乐厅功能关闭时该指示符消失。

- 每当音乐厅功能打开时，回响设定自动关闭。当您关闭音乐厅功能时，回响设定将返回您打开音乐厅功能之前的状态。

回响的使用

回响为音符添加回响效果。您可以改变回响的持续时间。

1. 按 **20** 设定（FUNCTION）钮后用 **17**（10 键）的 [4]（<）及 [6]（>）键显示“Reverb”（第 CN-7 页）。



2. 用 **17**（10 键）的 [-] 及 [+] 键选择所需要的回响设定。

关（oFF）	关闭回响效果。
1 至 10	选择的数字越大，回响的持续时间越长。

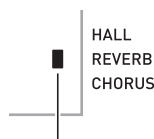

回响被关闭时指示符消失。

- 当音乐厅功能打开时，改变回响设定（包括将其关闭）将关闭音乐厅功能。

合唱的使用

合唱功能用于为音符增加深度及宽度。声音效果如同您在演奏多个乐器。

1. 按 **20** 设定（FUNCTION）钮后用 **17**（10 键）的 [4]（<）及 [6]（>）键显示“Chorus”（第 CN-7 页）。



2. 用 **17**（10 键）的 [-] 及 [+] 键选择所需要的合唱类型。

共有五种合唱类型，外加关闭设定。

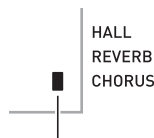

合唱被关闭时指示符消失。

- 合唱所产生的实际效果依您使用的音色而不同。

踏板的使用

踏板可在演奏过程中用于以各种方式改变音符的效果。

踏板效果的选择

- 按 **20** 设定 (FUNCTION) 钮后用 **17** (10 键) 的 [4] (<) 及 [6] (>) 键显示 “OTHER” (第 CN-7 页)。

闪动



- 按 **17** (10 键) 的 [9] (ENTER) 键。

- 用 **17** (10 键) 的 [4] (<) 及 [6] (>) 键显示 “Jack”。



- 用 **17** (10 键) 的 [-] 及 [+] 键选择所需要的踏板效果。

• 下面介绍可使用的踏板效果。

延音 (SUS)	踏板被踩下的过程中，音符音延续。即使不踩踏板，风琴及其他类似的音色音也是延续的。
抽选延音 (SoS)	踩下踏板时正在弹奏的音符音延续，直到键盘琴键被松开为止。
柔音 (SFt)	踏板被踩下的过程中，演奏的音符音变柔和。
节奏 (rHy)	踩下踏板可开始或停止自动伴奏或乐曲的播放。

音高的改变

(移调, 调音, 八度移位)

如何以半音为单位改变音高 (移调)

移调功能能以半音为单位改变音高。通过简单的操作便能立即改变音高，使其与歌手等的一致。

- 移调设定的范围是 -12 至 +12 个半音。

- 按 **20** 设定 (FUNCTION) 钮。

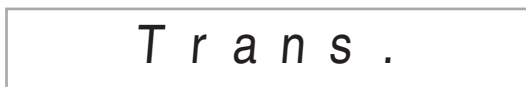

- 用 **17** (10 键) 的 [-] 及 [+] 键选择所需要的移调设定。

微调音 (调音)

当您需要小幅度调节音高，以便与配合的其他乐器一致时，可使用调音功能。同时，有些艺术家以稍微变化的调音演奏音乐。您可以使用调音功能调节音调，使其与 CD 上的演奏完全一致。

- 调音功能指定 A4 音符的频率。频率可以在 415.5 至 465.9 Hz 的范围内设定。初始默认设定是 440.0 Hz。

- 按 **20** 设定 (FUNCTION) 钮后用 **17** (10 键) 的 [4] (<) 及 [6] (>) 键显示 “Tune” (第 CN-7 页)。



- 用 **17** (10 键) 的 [-] 及 [+] 键调节调音。

- 执行此步操作将使画面从 “Tune” 变为表示当前频率设定的数值，如下所示。频率可以以 0.1 Hz 为单位改变。



- 即使您不执行 **17** (10 键) 操作来调节调音，当前的频率设定也会在数秒钟后自动出现。

八度移位

八度移位能以八度为单位升高或降低键盘音符的音高。

- 八度移位的设定范围是 -2 至 +2 个八度。
- 使用分割功能（第 CN-14 页）时，您可以分别将左右侧键盘区设定为所需要的音高。

1. 按住 **23** 直到下示画面出现在显示屏上。

若要使用分割，则请在按 **23** 之前打开分割功能。

- 此画面出现后，若您不进行任何操作经过数秒钟，显示屏将自动返回前一幅画面。

Oct Upper

2. 用 **17**（10 键）的 [-] 及 [+] 键移位八度。

- 分割打开：此步操作只影响右侧键盘区。
- 分割关闭：此步操作影响全体键盘区。

3. 按 **23** 钮。

- 分割打开：下示画面将出现。用 **17**（10 键）的 [-] 及 [+] 键移位左侧键盘区的八度。
- 分割关闭：下示画面将出现。进行到第 4 步。

Oct Lower

4. 再次按 **23**。

如何使用弯音轮移位音符的音高

使用弯音轮能平滑地上下改变音符的音高。此技巧产生与在萨克斯管或电吉他上的弯音相似的效果成为可能。

如何使用弯音轮进行演奏

1. 在键盘上弹奏音符的过程中，上下转动键盘左侧上的弯音轮。

音符弯音的程度取决于您转动弯音轮的多少。

- 打开数码钢琴的电源时，不要让弯音轮转动。



弯音范围的指定

请使用下述操作步骤指定上下转动弯音轮时音符音高变化的大小。可以在 0 至 12 个半音（一个八度）的范围内指定。

1. 按 **20** 设定 (FUNCTION) 钮后用 **17**（10 键）的 [4] (<) 及 [6] (>) 键显示“OTHER”（第 CN-7 页）。

闪动



2. 按 **17**（10 键）的 [9] (ENTER) 键。

3. 用 **17**（10 键）的 [4] (<) 及 [6] (>) 键显示“Bend Rng”。

Bend Rng

4. 用 **17**（10 键）的 [-] 及 [+] 键改变范围。

如何对声音进行采样并在数码钢琴上用其演奏

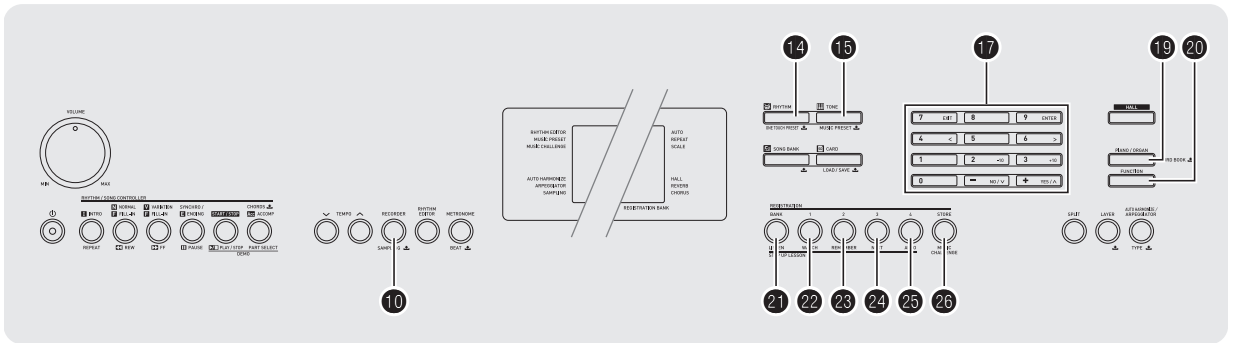

您可以使用数码钢琴从麦克风对声音进行采样，然后再用键盘琴键演奏该声音。例如，您可以对狗的吠声进行采样，然后在旋律中使用此声音。采样功能是创建有高度创作性新声音的有力工具。

连接及准备

重要!

- 请在连接之前先关闭麦克风及数码钢琴的电源。

1. 连接麦克风。

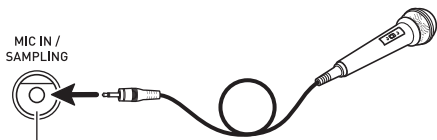

MIC IN/SAMPLING 插孔

注

- 请使用市卖的动态麦克风。
- 不能对由 **AUDIO IN** 插孔输入的声音进行采样。

2. 调低数码钢琴的音量。

3. 打开麦克风及数码钢琴的电源。

4. 用 42 (MIC VOLUME) 调节麦克风的输入音量。

注

- 数码钢琴开机后，麦克风需要几秒钟的时间才能使用。
- 采样的声音以单声道录音。

如何采样及演奏旋律音（旋律采样）

使用本节中介绍的操作步骤可以对声音进行采样，并作为旋律部分在数码钢琴上弹奏。

- 数码钢琴的存储器中最多能保存五种采样音，音色编号为 701 至 705。只要选择音色编号，所需要的声音便被配置在键盘上。

如何对声音进行采样

1. 按 **15** 音色 (TONE) 后用 **17** (10 键) 输入要保存采样音的音色编号 (701 至 705)。

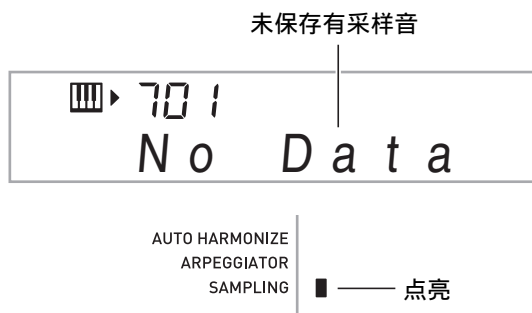

2. 按住 **10** 直到下示画面出现。

钢琴进入采样待机状态。

采样时间（秒数）将在画面上显示片刻，然后下示画面出现。

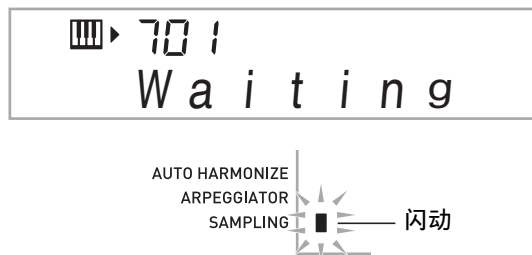

3. 向麦克风的方向输出声音。

采样将自动开始。

- 若从麦克风拾到的声音音量过低，采样操作可能不开始。

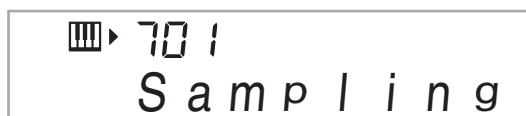

4. 要采样的声音结束后，按 **10**。

采样将停止。

- 即使您不按 **10**，当已没有声音从麦克风输入时采样也将自动停止。采样在开始 10 秒钟后自动停止。

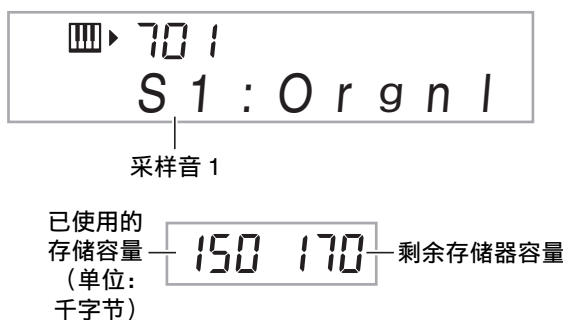

5. 在数码钢琴上进行弹奏。

注

- 若数码钢琴的存储器因储存有其他数据而容量不足，采样可能无法进行 10 秒钟。若此种情况发生，请删除存储器中您已不再需要的其他数据，释放存储器的空间，使采样能进行 10 秒钟。有关详情请参阅第 CN-25 页上的“采样音的删除”一节。

重要!

- 对声音进行采样并保存，将删除相同音色编号下目前保存的任何数据。为确保您不会意外删除重要数据，必须阅读第 CN-25 页上的“如何防止采样音的意外删除”一节。

■ 采样音的演奏原理

按中央 C (C4) 将演奏出原声音。C4 的左右琴键将演奏出不同的音高。

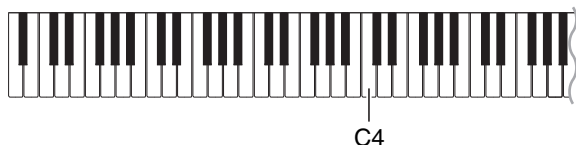

采样音的循环播放

使用下述操作步骤可以循环播放采样音，使其在您弹奏数码钢琴时连续反复播放。

1. 按 **14** 节奏 (RHYTHM) 钮。
2. 同时按 **19** 及 **20** 设定 (FUNCTION) 钮。
钢琴进入反复待机状态。

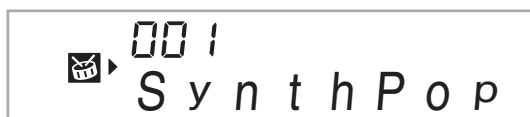

AUTO HARMONIZE
ARPEGGIATOR
SAMPLING 点亮

3. 按对应于您要选择的旋律采样音色编号的按钮 (**22** 至 **26**)。
所选声音将开始循环播放。

要选择的音色编号:	按此按钮:
701	22
702	23
703	24
704	25
705	26

4. 再次按相同的按钮可停止播放。
5. 按 **21** 可返回本操作第 2 步之前的画面。

如何改变循环播放的采样音的音量

需要时，您可以使用下述操作步骤改变各采样音循环播放的音量。

1. 按您要改变音量的采样音的按钮 (**22** 至 **26**)。
 - 声音将循环播放。
2. 循环播放过程中，在按住相同采样音钮 (**22** 至 **26**) 的同时按任意键盘琴键。
 - 快速击键盘琴键可提高采样音的音量，而慢速击键可降低音量。
3. 采样音到达所需要的音量后，松开其按钮 (**22** 至 **26**)。

如何为采样音配置音效

对采样音可以施加各种效果。

- 按 **15** 音色 (TONE) 后用 **17** (10 键) 输入要添加效果的音色编号 (701 至 705)。
- 按 **15** 音色 (TONE) 循环选换可使用的效果, 如下所述。

效果种类 (显示屏)	说明
原音 (Orgnl)	通常的采样音 (无循环, 无效果)。
循环 1 (Loop1)	循环演奏采样音。
循环 2 (Loop2)	松开键盘琴键时循环演奏采样音并提高共鸣音的音高。
循环 3 (Loop3)	松开键盘琴键时循环演奏采样音并降低共鸣音的音高。
音高 1 (Ptch1)	以一定的上升速度从低向高改变音高。
音高 2 (Ptch2)	以一定的下降速度从高向低改变音高。
音高 3 (Ptch3)	以一定的下降速度从高向低改变音高, 然后当琴键被松开时再提高音高。
震音 (Trem1)	高低改变音量。
滑稽 1 (Funy1)	以逐渐提高的音量添加颤音及改变音高。
滑稽 2 (Funy2)	切换高音及低音。
滑稽 3 (Funy3)	从低向高添加颤音及改变音高。

- 不要将相同的采样音 (音色编号 701 至 705) 同时分配在键盘上用于伴随弹奏及循环播放。否则会造成采样音循环播放的同时, 循环 1 的效果施加在键盘音色上。

如何将采样音并入鼓音组 (鼓音采样)

使用下述操作步骤可以改变分配在各键盘琴键上的鼓音。

- 鼓音组最多可以保存三组, 分别储存在音色编号 706、707 及 708 下。只要选择音色编号, 所需要的鼓音组便被分配在键盘上。

- 按 **14** 节奏 (RHYTHM) 钮。
- 按 **15** 音色 (TONE) 后用 **17** (10 键) 输入要改变声音的鼓音组的音色编号 (706、707 或 708)。

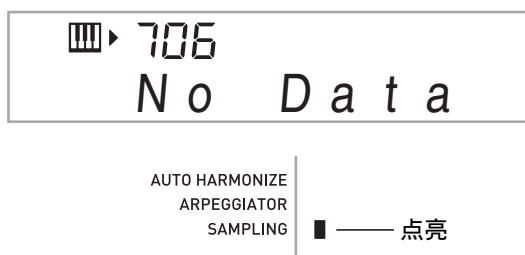

- 按住 **10** 直到下示画面出现。

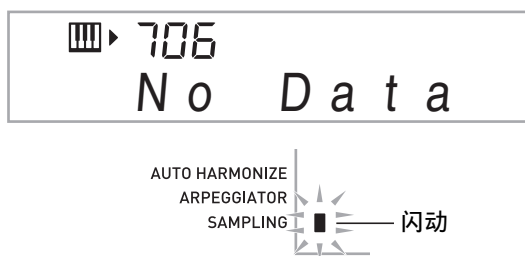

4. 按要分配采样音的鼓音组的键盘琴键*。

钢琴进入采样待机状态。

采样时间（秒数）将在画面上显示片刻，然后下画面出现。



* 鼓音不能分配在这些琴键上。

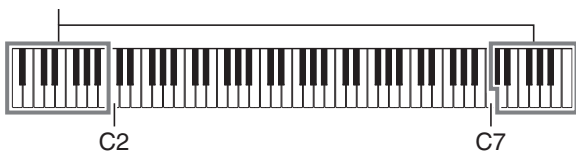

5. 向麦克风的的方向输出声音。

采样将自动开始。

- 若从麦克风拾到的声音音量过低，采样操作可能不开始。

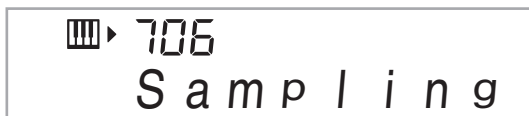

6. 要采样的声音结束后，按 **10**。

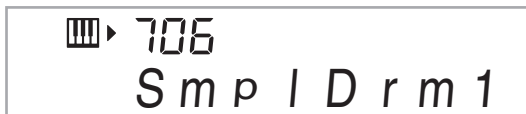

已使用的
存储容量 — 150 170 — 剩余存储器容量
(单位：
千字节)

采样将停止。

- 即使您不按 **10**，当已没有声音从麦克风输入时采样也将自动停止。采样在开始 10 秒钟后自动停止。

7. 按键盘琴键。



- 要改变组成所选鼓音组的其他声音时，请反复执行第 3 至第 6 步操作。每组鼓音共有八种声音。
- 若数码钢琴的存储器因储存有其他数据而容量不足，采样可能无法进行 10 秒钟。若此种情况发生，请删除存储器中您已不再需要的其他数据，释放存储器的空间，使采样能进行 10 秒钟。有关详情请参阅第 CN-25 页上的“采样音的删除”一节。

重要!

- 对一种声音进行采样时，当前分配在相同键盘琴键上的声音将被删除。为确保您不会意外删除重要数据，必须阅读第 CN-25 页上的“如何防止采样音的意外删除”一节。

采样鼓组音的编辑

要将鼓音从一个键盘琴键复制到另一个琴键上、要改变声音的音高、或要删除采样音时，可以使用本节中介绍的操作步骤。

1. 按 **15** 音色 (TONE) 后用 **17** (10 键) 输入所需要的鼓音组的音色编号 (706、707 或 708)。
2. 按住 **10** 直到 SAMPLING 指示符开始闪动。



3. 按 **20** 设定 (FUNCTION) 钮。

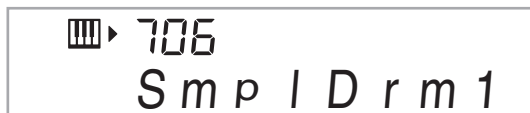

此表示编辑模式。

- 在编辑模式中，您可以复制声音、改变声音的音高或删除一种声音（下面分别说明）。再次按 **20** 设定 (FUNCTION) 可退出编辑模式并返回本操作的第 2 步。



表示键盘琴键上分配有声音。

如何将采样音从一个琴键复制到另一个琴键上

在按住分配有您要复制的采样音的键盘琴键的同时，按复制目的地的键盘琴键。

范例：要将 C3 键上的采样音复制到 D3 键上时



表示声音被复制的键盘琴键。

- 已经分配有采样音的键盘琴键不能选择为复制目的地。

如何改变采样音的音高

在按住要改变音高的采样音的键盘琴键的同时，用 **17** (10 键) 的 [-] 及 [+] 键改变音高。

- 音高可以在 -64 至 63 个半音的范围内改变。

如何删除键盘琴键上的采样音

在按住要删除声音的键盘琴键的同时，按 **14** 节奏 (RHYTHM) 钮。“DelSure?” 信息出现后，按 **17** (10 键) 的 [+] (YES) 键进行删除，或按 [-] (NO) 取消删除操作。

- 删除采样音将使琴键返回初始缺省的内置音。

范例：要删除分配在 D3 键上的声音时



自动伴奏中采样鼓音的使用 (鼓音分配)

使用下述操作步骤可以将自动伴奏型中的节奏部分改变为您采样的鼓音组的声音。

1. 按 **14** 节奏 (RHYTHM) 后用 **17** (10 键) 输入所需要的自动伴奏型的节奏编号。

采样鼓音不能在用户节奏中使用，所以不要在上步中选择用户节奏。

2. 按 **15** 音色 (TONE) 后用 **17** (10 键) 输入含有您要使用的声音的采样鼓音组的音色编号。

3. 按 **15** 音色 (TONE) 钮。

至此，您在第 1 步中选择的自动伴奏型的节奏部分被改变为在第 2 步选择的采样音。

- 要将自动伴奏的节奏部分改回其原声音时，请再次按 **15** 音色 (TONE)。



- 有些节奏部分的鼓音不能替换为采样音。

采样的其他功能

如何手动开始采样

通常，当数码钢琴处于采样待机状态时，如果探测到有声音输入，采样将自动开始。使用下述操作步骤可以手动开始采样，直到您按下下一个按钮时采样才会开始。要在采样音之前插入无声部分时可以使用此功能。

- 按 **20** 设定 (FUNCTION) 钮后用 **17** (10 键) 的 [4] (<) 及 [6] (>) 键显示 “SAMPLING” (第 CN-7 页)。

闪动



- 按 **17** (10 键) 的 [9] (ENTER) 键。



- 按 **17** (10 键) 的 [-] 键取消采样的自动开始。

如此采样的手动开始被启用，请如下所述进行操作。

- 旋律采样 (第 CN-19 页):
当您在采样操作的第 2 步按住 **10** 进入采样待机状态，然后再次按 **10** 时采样开始。
- 鼓音采样 (第 CN-21 页):
当您在采样操作的第 4 步按下键盘琴键进入采样待机状态，然后按 **10** 时采样开始。

如何手动停止采样

通常，当数码钢琴探测不到有声音输入时，采样将自动停止。使用下述操作步骤可以手动停止采样，直到您按下下一个按钮时采样才会停止。要在采样音之后插入无声部分时可以使用此功能。

- 按 **20** 设定 (FUNCTION) 钮后用 **17** (10 键) 的 [4] (<) 及 [6] (>) 键显示 “SAMPLING” (第 CN-7 页)。
- 按 **17** (10 键) 的 [9] (ENTER) 键。
- 按 **17** (10 键) 的 [6] (>) 键。



- 按 **17** (10 键) 的 [-] 键取消采样的自动停止。

除非您执行下述操作之一，否则即使从麦克风没有任何输入，采样仍将继续进行。

- 旋律采样 (第 CN-19 页)
按 **10** 钮。
- 鼓音采样 (第 CN-21 页)
按 **10** 钮。

采样音的删除

您可以进行下述操作，指定采样音色的编号并删除其数据。

- 按 **20** 设定 (FUNCTION) 钮后用 **17** (10 键) 的 [4] (<) 及 [6] (>) 键显示 “DELETE” (第 CN-7 页)。

闪动



- 按 **17** (10 键) 的 [9] (ENTER) 键。



已使用的
存储容量 — **150 170** — 剩余存储器容量
(单位：
千字节)

- 用 **17** (10 键) 的 [-] 及 [+] 键选择要删除数据的音色编号。

- 按 **17** (10 键) 的 [9] (ENTER) 键。
此时画面显示删除确认信息。



- 按 **17** (10 键) 的 [+] (YES) 键删除数据，或按 [-] (NO) 或 [7] (EXIT) 取消删除操作。

- 删除操作完成后，“Complete” 及上述操作第 1 步中的画面将前后出现。

重要!

- 有关删除采样鼓音组中的个别鼓音的说明，请参阅第 CN-23 页上的“采样鼓组音的编辑”。

如何防止采样音的意外删除

使用下述操作可以保护各采样音，以防被意外删除。

- 按 **15** 音色 (TONE) 后用 **17** (10 键) 输入要保护的采样音的音色编号。
- 按 **20** 设定 (FUNCTION) 钮后用 **17** (10 键) 的 [4] (<) 及 [6] (>) 键显示 “SAMPLING” (第 CN-7 页)。
- 按 **17** (10 键) 的 [9] (ENTER) 键。
- 用 **17** (10 键) 的 [4] (<) 及 [6] (>) 键显示 “Protect”。



- 按 **17** (10 键) 的 [+] 键打开保护。
受保护的音色不能删除。
受保护的音色如下所示表示。



受保护的

■ 如何在外接设备上保存采样数据

- 存储卡 (第 CN-60 页)
- 电脑 (第 CN-67 页)

内置乐曲的演奏

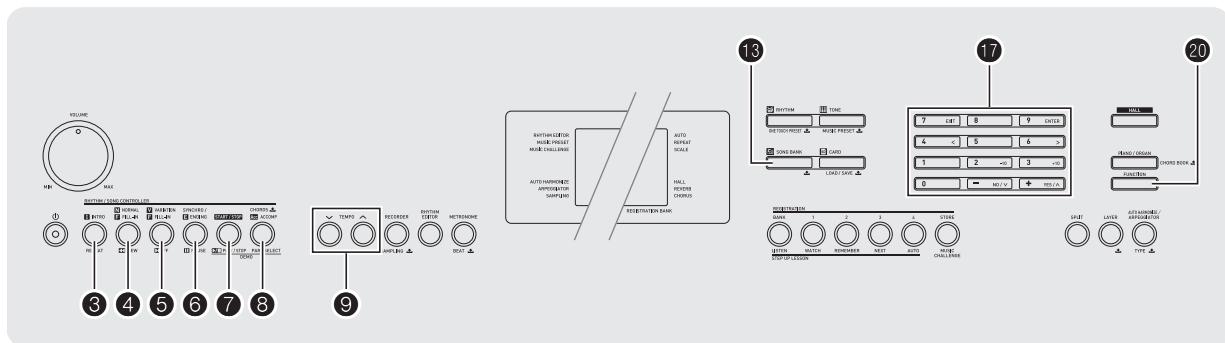

对于此数码钢琴，内置乐曲数据称为“乐曲”。内置乐曲既可以供您欣赏，也可供您随之练习弹奏。

注

- 除单纯的欣赏之外，内置乐曲还可用于课程系统（第 CN-30 页）的练习。
- 通过使用存储卡（第 CN-61 页）或电脑（第 CN-67 页）可以增加乐曲数。

示范曲的播放

使用下述操作步骤播放内置乐曲。

1. 同时按 ⑦ 及 ⑧ 钮。

示范曲开始播放。

- 有关乐曲编号及乐曲顺序的说明，请参阅第 CN-75 页。
- 示范曲的播放总是从编号为 151 的乐曲开始。



2. 要在示范曲播放过程中切换到另一首乐曲时，请用 ⑰（10 键）的 [-] 及 [+] 键输入所需要的乐曲编号（第 CN-7 页）。

示范曲的播放将跳至您输入编号的乐曲。

- 不能使用 ⑰（10 键）的数字键选择乐曲。

3. 要停止示范曲的播放时，请按 ⑦。

直到您按 ⑦ 手动停止为止，示范曲将连续播放。

注

- 在自动关机功能（第 CN-10 页）已打开的情况下，如果数码钢琴上没有任何操作经过 30 分钟（用电池供电时为 6 分钟），数码钢琴将关机。有关如何关闭自动关机功能的说明，请参阅“自动关机功能的解除”一节（第 CN-10 页）中的操作。

特定乐曲的播放

要播放内置乐曲之一时，请使用下述操作。您可以在键盘上随乐曲的播放进行弹奏。

开始 / 停止

1. 按 ⑬ 乐曲库（SONG BANK）钮。

点亮 乐曲编号 乐曲名

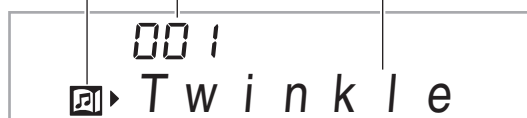

2. 用 ⑰（10 键）输入所需要的乐曲编号。

- 第 CN-75 页中有所有乐曲的列表。
- 用数字键输入乐曲编号。乐曲编号要指定三位数。

范例：要选择 001 时，应输入 0 → 0 → 1。

3. 按 7 钮。

乐曲开始播放。

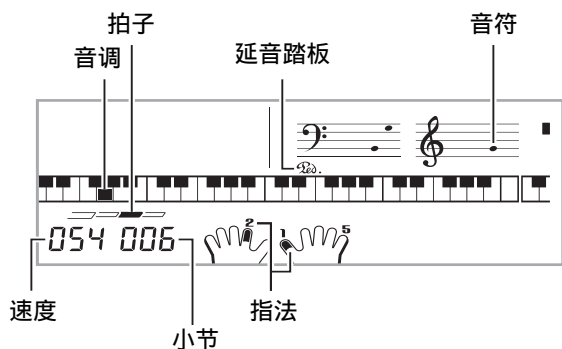

4. 再次按 7 钮停止播放。

直到您按 7 钮将其停止为止，乐曲将连续（反复）播放。按 3 钮可取消乐曲的反复播放。

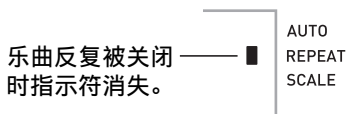

暂停，前跳，后跳

本节中介绍的操作用于进行暂停，前跳及后跳等操作。

■ 暂停

1. 按 6 钮。

乐曲的播放暂停。

2. 再次按 6 钮从暂停处恢复播放。

■ 前跳

1. 按 5 钮。

乐曲播放向前跳至下一小节。按一次 5 向前跳一小节。按住 5 可高速向前跳，直到您松开为止。
 • 乐曲播放停止过程中，按 5 钮将进行课程功能的乐句前跳（第 CN-31 页）。

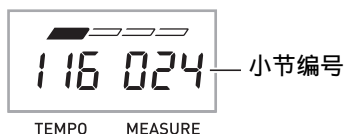

■ 后跳

1. 按 4 钮。

乐曲播放向后跳至上一小节。按一次 4 向后跳一小节。按住 4 可高速向后跳，直到您松开为止。

- 乐曲播放停止过程中，按 4 钮将进行课程功能的乐句后跳（第 CN-31 页）。

特定小节的反复播放

本节中的操作步骤介绍如何反复练习弹奏特定小节，直到您掌握为止。您可以指定要弹奏或练习的乐段的开始小节及结束小节。

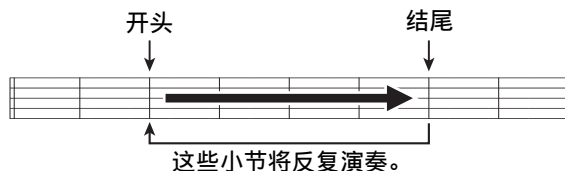

1. 按 3 钮暂时停止乐曲的反复。



2. 当乐曲播放到您要指定为开始小节的小节处时，按 3。

开始小节指定好了。

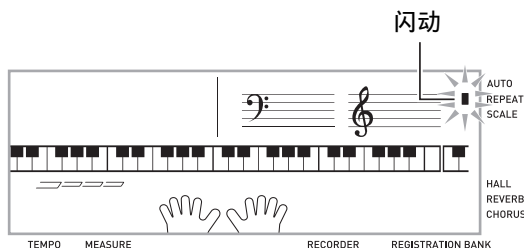

3. 当乐曲播放到您要指定为结束小节的小节处时，再次按 **3**。

结束小节指定好了，指定范围内的小节开始反复播放。

- 在反复播放过程中，用 **6** 钮可暂停播放，用 **5** 钮向前跳，而用 **4** 钮向后跳。

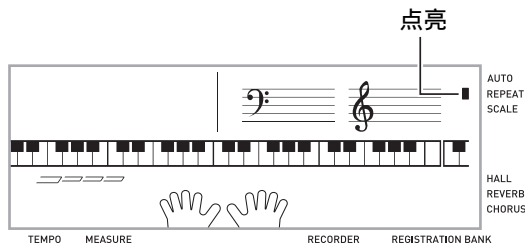

4. 再次按 **3** 钮恢复正常播放。

如果您改变乐曲编号，则反复播放的开始小节及结束小节将被清除。

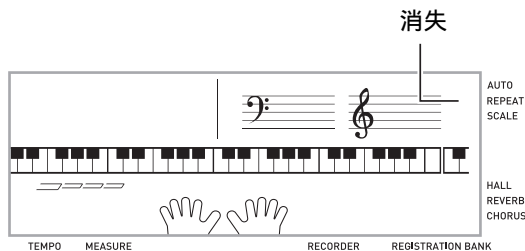

如何改变播放速度

下面介绍如何改变速度，放慢播放能方便于您练习难度大的部分等。

1. 按 **9** 钮。

用 **∨**（更慢）及 **∧**（更快）钮改变速度设定。按住其中一钮可高速改变设定。

- 同时按 **∨** 及 **∧** 可使乐曲返回其原缺省速度。
- 按 **9** 钮将使速度值在画面上闪动。速度值闪动过程中，用 **17**（10 键）可以将其改变。若您不进行任何操作经过片刻时间，速度值将停止闪动。
- 改变乐曲编号将使乐曲返回至其原缺省速度。

乐曲音量的调节

要调节您在键盘上弹奏的音量与乐曲播放音量之间的平衡时，请使用下述操作步骤。

- 按 **20** 设定（FUNCTION）钮后用 **17**（10 键）的 **[4]**（<）及 **[6]**（>）键显示“Song Vol”（第 CN-7 页）。



- 用 **17**（10 键）的 **[-]** 及 **[+]** 键调节乐曲的音量。

如何使用与播放乐曲相同的音色进行弹奏

下面介绍如何选择与播放乐曲相同音色的键盘音色，并随乐曲一起弹奏。

- 选择了乐曲之后，按住 **13** 乐曲库（SONG BANK）约两秒钟直到显示的音色名与乐曲的音色名相同。

- 如果您当前选择的音色与乐曲音色相同，画面将不改变。

- 随乐曲的播放进行弹奏。



- 如果您选择的乐曲左右手使用不同的音色进行弹奏，则右手声部的音色配置在键盘上。

如何关闭一只手的声部进行练习 (声部选择)

在乐曲播放过程中您可以关闭右手或左手部分，并随剩下的部分练习弹奏该部分。

1. 按 **8** 钮选择要关闭的声部。

按 **8** 钮循环选换下示设定。

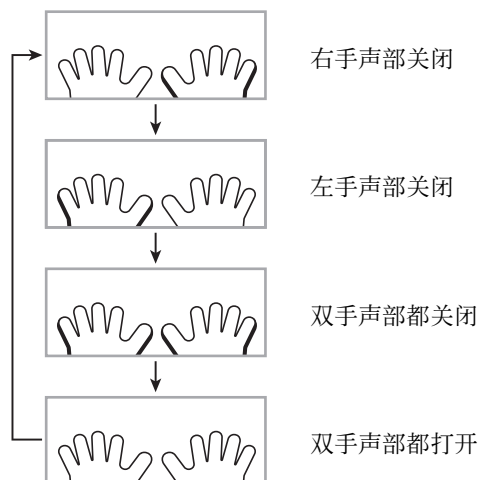

2. 按 **7** 钮。

乐曲根据您在第 1 步选择的设定开始播放。



注

- 如果单手部分被关闭，则在播放过程中，只有被关闭部分的音符显示在画面上。

如何增加乐曲数量

通过从外接设备载入乐曲数据可以增加钢琴上乐曲的选择数量。有关详情请参阅下列各页。

- 存储卡 (第 CN-61 页)
- 电脑 (第 CN-67 页)



注

- 有关如何删除从外接设备载入的乐曲数据的说明，请参阅第 CN-57 页。

如何使用内置乐曲来掌握键盘弹奏

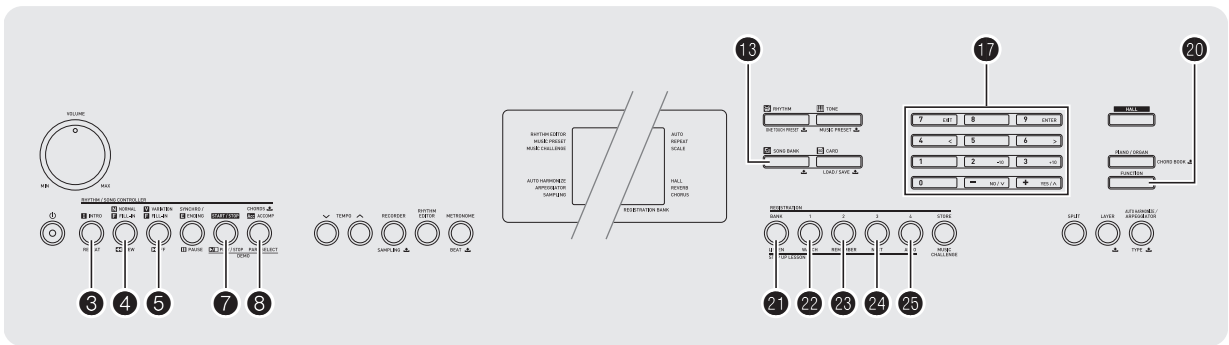

要掌握一首乐曲，最好的办法是将其分割成几块（乐句），先掌握各乐句，然后连起来。本数码钢琴内置有进阶课程功能，能帮助您如此练习。

乐句

内置乐曲已预先分割为乐句，帮助您掌握其键盘弹奏。

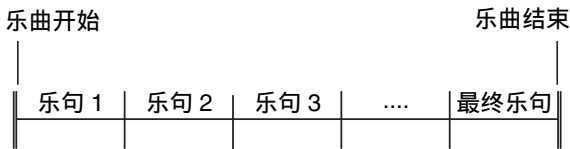

进阶课程的流程

进阶课程功能带您练习一首乐曲各乐句的右手部分，左手部分，然后是双手部分。掌握了所有乐句便掌握了该乐曲。

乐句 1

- 右手课程 1, 2, 3
- 左手课程 1, 2, 3
- 双手课程 1, 2, 3



反复进行上述流程练习乐句 2、3、4，直到您完成乐曲的最终乐句。

掌握了所有乐句后，练习整个乐曲。

现在您已掌握了整个乐曲！



课程过程中出现的信息

下表列出了在进阶课程中画面上出现的信息。

信息	说明
<Phrase>	当您选择乐句时、当课程开始等时出现。 • 请注意，有些乐句会使“Wait”出现，而不会出现“Phrase”。
<Wait>	当使用不包含在练习乐句中的前奏或节奏填充乐句的课程开始时出现。非练习乐句演奏结束后，演奏将自动进行到下一个乐句，请等到此时再开始在键盘上弹奏。
NextPhrs	自动进行到下一个乐句时出现。“<Wait>”出现（参照上述说明）的乐句后此信息将出现，自动进阶课程（第 CN-35 页）进行过程中此信息也出现。
Listen Watch Remember	自动进阶课程 1、2 或 3（第 CN-35 页）开始时出现。
From top	在自动进阶课程（第 CN-35 页）过程中，从乐句 1 的练习之前开始到目前练习的乐句为止，此信息会出现。
Complete	自动进阶课程（第 CN-35 页）结束时出现。

要练习的乐曲、乐句、部分的选择

首先，选择要练习的乐曲、乐句及声部。

1. 选择要练习的乐曲（第 CN-26 页）。

乐曲的第一乐句被选择。

2. 按 **24**（或 **5**）向前移动一个乐句，或按 **4** 向后移动一个乐句。

- 按住 **5** 或 **4** 可在乐句间高速移动。
- 数码钢琴最多能记住 20 首乐曲的最后练习的乐句。要调出乐曲中您最后练习的乐句时（若存在），请按住 **24**。

乐句编号

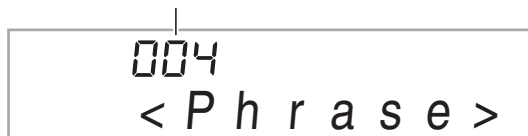

所选乐句的第一小节

3. 按 **8** 选择要练习的声部。按 **8** 钮循环选择下示设定。

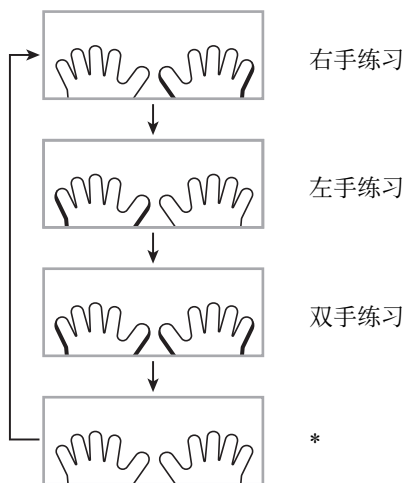

* 若您在课程进行过程中按 **8**，则此指示符（设定）被跳过。

4. 按住 **13** 乐曲库（SONG BANK）约两秒钟。

与播放乐曲相同的音色将被配置在键盘上（第 CN-28 页）。

课程 1、2 及 3

现在可以开始课程了。首先，选择要练习的乐曲及部分。

课程 1：欣赏乐曲。

先听几次示范，熟悉一下。

1. 按 **21** 钮。

示范演奏开始。

2. 要停止课程 1 时，按 **21** 或 **7**。

课程 2：查看乐曲是如何演奏的。

在键盘上弹奏乐曲。在此课程过程中，画面将显示您下一步需要按的琴键。声导指法功能也将用模拟人声通知您下一步要使用的手指。请按照指示按下正确的键盘琴键弹奏音符。弹错了音符时也不用担心。乐曲将等待您，直到弹出了正确的音符才继续播放。请安下心来，以自己的速度练习弹奏。

1. 按 **22** 钮。

此时课程 2 开始。

2. 按照画面显示及声导指法的指示在键盘上弹奏音符。

在此课程过程中，画面将显示您下一步需要按的琴键。声导指法功能将用模拟人声通知您下一步要使用的手指。

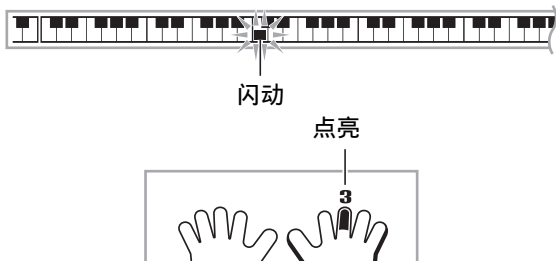

< 课程 2 指南 >

掌握按照由数码钢琴指示的正确指法弹奏正确音符。练习以正确的时机进行弹奏。



乐曲将等待您弹出了正确的音符才继续播放。

- 键盘琴键从闪动变为点亮。
- 音符引导说出应弹奏的正确音符。
- 声导指法通知您要使用的手指。



按下了正确的键盘琴键后，乐曲将恢复播放，而下一个音符的琴键开始闪动。

3. 要停止课程 2 时，按 **22** 或 **7**。

- 当您完成了课程 2 的弹奏时，评价您演奏成绩的分数出现在画面上。

Bravo!	合格！进行到下一课。
Again!	返回并再试一次。

课程 3: 记住弹奏过程中学到的内容。

在课程 3 中，虽然乐曲的播放会等待您按下正确的琴键，但数码钢琴不提供任何关于下一步要弹奏的音符的指示。弹奏过程中，请记住到课程 2 为止所学到的所有内容。

1. 按 **23** 钮。

此时课程 3 开始。

2. 随乐曲的播放弹奏乐曲。

< 课程 3 指南 >

按照您在课程 2 中学到的按键盘琴键。



乐曲将等待您弹出了正确的音符才继续播放。

- 音符引导说出应弹奏的正确音符。



如果您仍无法按对正确的键盘琴键，数码钢琴将显示键盘指南，声导指法将告诉您要使用的手指，就像课程 2 一样。



按下了正确的琴键后，乐曲将恢复播放。

3. 要停止课程 3 时，按 **23** 或 **7**。

- 当您完成了课程 3 的弹奏时，像课程 2 时一样，评价您演奏成绩的分数出现在画面上。

如何完整弹奏一首特定乐曲

成功完成课程 1、2 及 3 中的所有乐句后，就要从头到尾弹奏整个乐曲了。

1. 用 **8** 关闭双手部分，然后按 **7**。

用双手进行弹奏，并查看数码钢琴是如何评价您的努力的。

课程设定

不进行乐句反复的弹奏

您可以关闭课程 1、2 及 3 的乐句反复功能。

1. 按 **3** 钮。

乐句停止反复演奏。

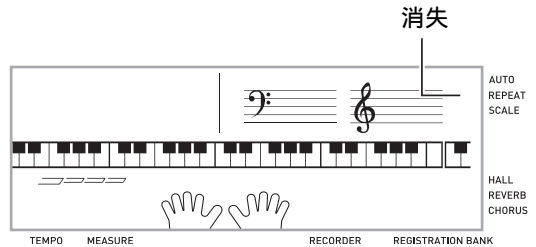

如何关闭声导指法

请使用下述操作步骤关闭声导指法，该功能在课程 2 及课程 3 中告诉您弹奏每个音符应使用的手指。

1. 按 **20** 设定 (FUNCTION) 钮后用 **17** (10 键) 的 [4] (<) 及 [6] (>) 键显示 “LESSON” (第 CN-7 页)。

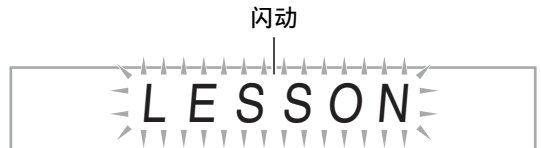

2. 按 **17** (10 键) 的 [9] (ENTER) 键。



3. 按 **17** (10 键) 的 [-] 键选择 OFF 设定。

如何关闭音符引导功能

使用下述操作步骤可以关闭音符引导功能，该功能在课程 2 及课程 3 中读出下一个要弹奏的音符。

1. 按 **20** 设定 (FUNCTION) 钮后用 **17** (10 键) 的 [4] (<) 及 [6] (>) 键显示 “LESSON” (第 CN-7 页)。
2. 按 **17** (10 键) 的 [9] (ENTER) 键。
3. 用 **17** (10 键) 的 [4] (<) 及 [6] (>) 键显示 “NoteGuid”。

NoteGuid

4. 按 **17** (10 键) 的 [-] 键选择 OFF 设定。

如何关闭演奏评分功能

使用下述操作步骤可以关闭演奏评分功能，该功能在课程 2 及课程 3 中评价您的演奏并在画面上显示分数。

1. 按 **20** 设定 (FUNCTION) 钮后用 **17** (10 键) 的 [4] (<) 及 [6] (>) 键显示 “LESSON” (第 CN-7 页)。
2. 按 **17** (10 键) 的 [9] (ENTER) 键。
3. 用 **17** (10 键) 的 [4] (<) 及 [6] (>) 键显示 “Scoring”。

Scoring

4. 按 **17** (10 键) 的 [-] 键选择 OFF 设定。

乐句长度的变更

您可以使用下述操作改变课程乐句的长度，或配置课程功能使乐曲全体播放，不分割为乐句。

1. 按 **20** 设定 (FUNCTION) 钮后用 **17** (10 键) 的 [4] (<) 及 [6] (>) 键显示 “LESSON” (第 CN-7 页)。
2. 按 **17** (10 键) 的 [9] (ENTER) 键。
3. 用 **17** (10 键) 的 [4] (<) 及 [6] (>) 键显示 “PhraseLn”。

PhraseLn

4. 用 **17** (10 键) 的 [-] 及 [+] 键选择所需要的乐句长度。

关 (oFF)	乐句长度是从乐曲的开头到结尾。
预设 (PrE)	乐句长度与在乐曲中指定的一样。

下述选项仅适用于从外接音源载入的乐曲。

短 (Ln1)	一个乐句的长度是一小节。
中 (Ln2)	一个乐句的长度是两小节。
长 (Ln3)	一个乐句的长度是四小节。

自动进阶课程功能的使用

使用自动进阶课程功能时，数码钢琴自动连续开始各课程。

1. 选择要练习的乐曲及部分（第 CN-26 页）。

2. 按 **25** 钮。

听课程 1 中的第一乐句。

- 在课程 1 中，示范乐句在进行到课程 2 之前只演奏一次。

3. 您成功完成了所有课程后，自动进阶课程自动停止。

- 在课程 2 及课程 3 中，若您取得了“Bravo!”的评分结果，数码钢琴将进行到下一课。
- 要取消课程时，按 **25** 或 **7**。

注

- 在自动进阶课程中，可以用 **4**，**5**，以及 **21** 至 **24** 改变步骤和乐句。
- 开始自动进阶课程将自动打开乐句反复（第 CN-33 页）及演奏评分（第 CN-34 页）。在课程中这些功能不能关闭。

■ 自动进阶课程的操作步骤

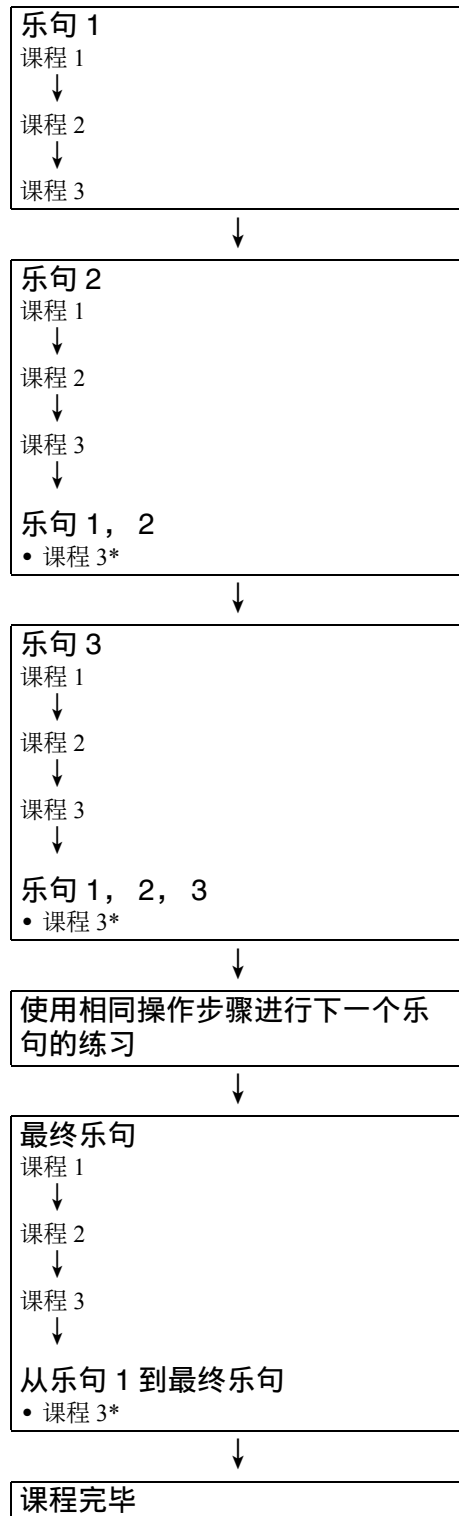

* 无论您取得的评价是不是“Bravo!”，自动进阶课程都将进行到下一个乐句。

音乐挑战键盘游戏

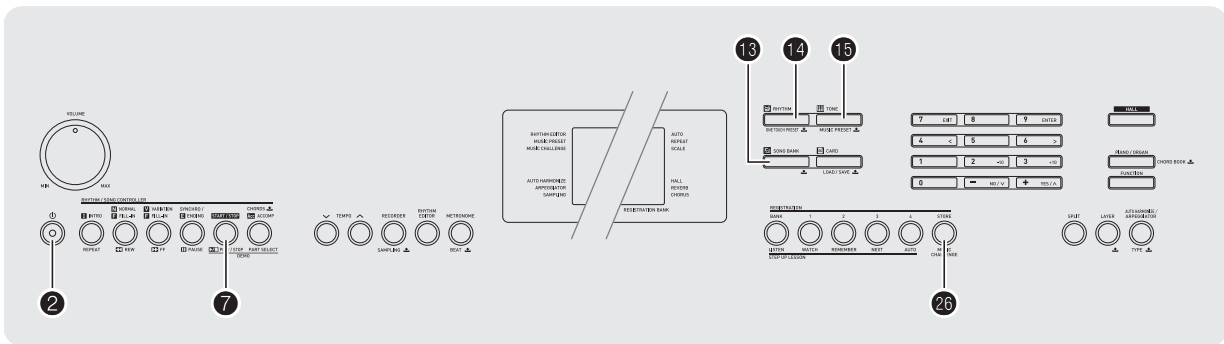

音乐挑战是一种根据画面键盘指示符及指法引导进行按键的游戏，能测试您的反应速度。

1. 按 **13** 乐曲库 (SONG BANK) 钮。

2. 按 **26** 钮。

此时画面上的键盘琴键开始闪动，并且音乐挑战曲开始播放。

在游戏过程中显示。

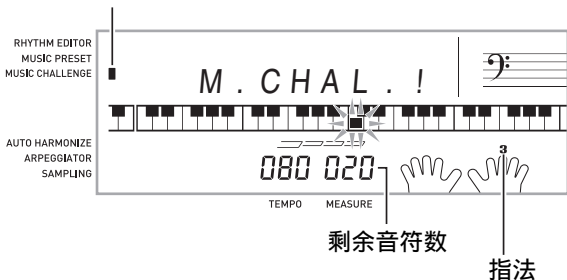

3. 画面键盘指示符从闪动变为点亮后，请以最快的速度用指示的手指按指示的琴键。

画面上的键盘琴键熄灭时表示您已正确弹奏了第一个音符。画面键盘上的下一个琴键开始闪动，请准备按下下一个琴键。

- 从画面上的琴键点亮到您按下所需要的时间出现在画面上（单位：0.1 秒）。时间越短，您的得分越高。
- 如果您在画面琴键从闪动变为点亮之前按键盘琴键，游戏将不会进行到下一个音符。

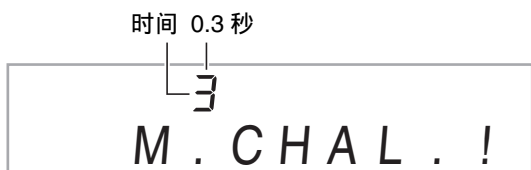

4. 当您成功地连续按对了 20 个音符时游戏结束。

- 您的弹奏时间出现在画面上。片刻后，画面上的弹奏时间变为得分。要从画面上清除得分时，请按 **13** 乐曲库 (SONG BANK)，**14** 节奏 (RHYTHM) 或 **15** 音色 (TONE)。
- 通过按 **26** 或 **7** 可随时取消游戏。

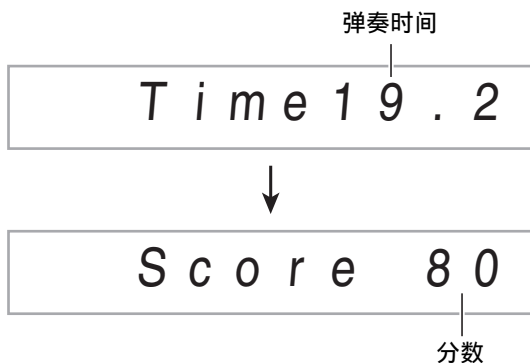

注

- 音符及指法引导的手指是随机的。
- 游戏乐曲的速度不能改变。
- 在游戏进行过程中，**2**、**7** 及 **26** 之外的所有按钮都不起作用。

自动伴奏的使用

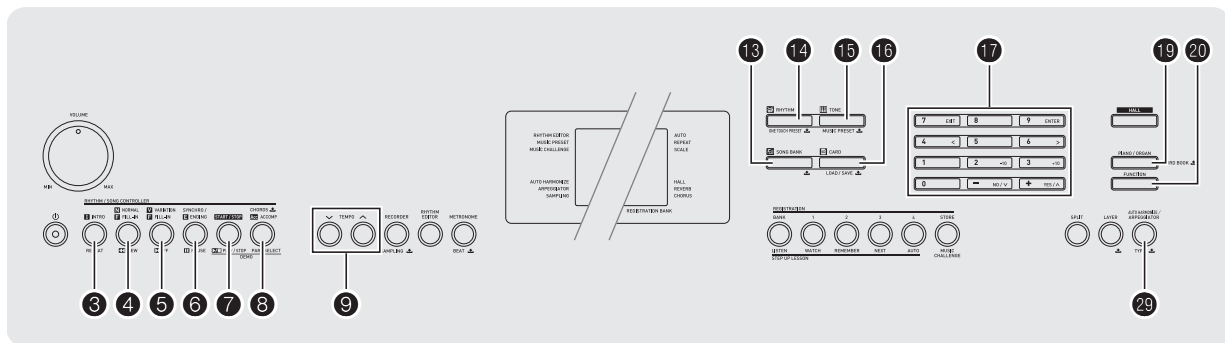

只要选择一个伴奏型便可使用自动伴奏。每当您用左手弹奏一组和弦时，相匹配的伴奏便自动演奏。就像您所到之处身后都有一个人乐队一样。

注

• 自动伴奏由下列三个声部组成。

- (1) 节奏
- (2) 贝司
- (3) 和声

您可以只演奏节奏声部，或同时演奏所有三个声部。

如何只演奏节奏声部

节奏部分是各自动伴奏的基础。数码钢琴附带有各种内置节奏，其中包括 8 拍节奏及华尔兹。请使用下述操作步骤演奏基础的节奏声部。

如何只开始或停止节奏声部

1. 按 **14** 节奏 (RHYTHM) 钮。

节奏编号 节奏型名

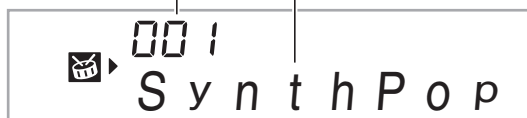

2. 用 **17** (10 键) 选择所需要的节奏编号。

- 有关各节奏的说明，请参阅另一册“附录”。
- 用数字钮输入节奏编号。节奏编号要指定三位数。

范例：要选择 001 时，应输入 0 → 0 → 1。

注

- 对于节奏 191 至 200，直到您在键盘上弹奏和弦为止，不会有任何声音发出。

3. 按 **7** 钮或 **4** 钮。

节奏开始演奏。

此样式随节拍而变化。

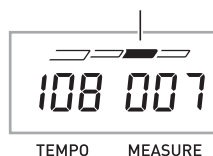

4. 随节奏进行弹奏。

5. 要停止节奏时，再次按 **7** 钮。

如何演奏所有声部

带和弦的自动伴奏

当您用左手弹奏和弦时，数码钢琴自动为当前选择的节奏添加贝司及和声伴奏声部。就像您有一个个人乐队可以随时加入伴奏一样。

1. 开始演奏自动伴奏的节奏声部。

2. 按 **8** 钮。

此时可以在伴奏键盘上输入和弦。

伴奏键盘

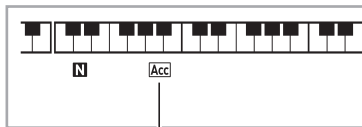

点亮

3. 用伴奏键盘弹奏和弦。

数码钢琴将为节奏声部自动添加贝司及和声自动伴奏声部。

和弦

(没有旋律演奏)

旋律

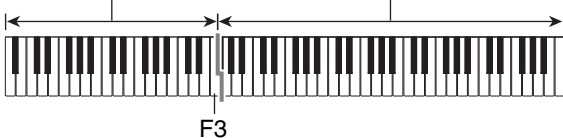

范例：在伴奏键盘上按 D-F[#]-A-C。



D-F[#]-A-C 和弦 (D7) 音的伴奏。

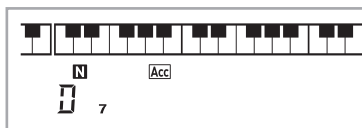

4. 在用右手弹奏旋律的同时，用左手弹奏其他和弦。

5. 再次按 **8** 钮返回只有节奏的伴奏。

注

- 有关弹奏和弦的同时开始自动伴奏的说明，请参阅第 CN-41 页上的“同步开始功能的使用”一节。
- 伴奏键盘的范围可以用分割点来改变（第 CN-15 页）。

如何选择和弦输入模式

您可以从下列五种和弦输入模式中进行选择。

- FINGERED 1
- FINGERED 2
- FINGERED 3
- CASIO CHORD
- FULL RANGE CHORD

1. 按住 **8** 钮，直到和弦输入模式选择画面出现。

和弦输入模式



2. 用 **17** (10 键) 的 [-] 及 [+] 键选择所需要的和弦输入模式。

- 若您未在和弦输入模式选择画面出现后进行任何操作，显示屏将自动返回您按住 **8** 之前显示的画面。

■ FINGERED 1, 2 及 3

使用这三种输入模式时, 请以其通常的和弦指法在伴奏键盘上弹奏和弦。有些和弦指法是简化的, 可以用一键或两键弹奏。

有关可使用的和弦及其在键盘上弹奏指法的资讯, 请参阅第 CN-76 页。

伴奏键盘



● FINGERED 1

在键盘上弹奏和弦的组成音符。

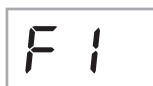

● FINGERED 2

不像 FINGERED 1, 不能输入第 6 音符。m7 或 m7^{b5} 被输入。

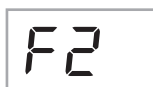

● FINGERED 3

不像 FINGERED 1, 可以输入分数和弦, 最低的键盘音符成为贝司音符。



■ CASIO CHORD

使用 CASIO CHORD 时, 您可以使用最简单的指法弹奏出下述四种和弦。



伴奏键盘



CASIO CHORD 的指法

和弦类型	范例
大和弦 伴奏键盘上方的字母表示分配给各琴键的和弦。大和弦的名称标印在各伴奏键盘琴键的上方, 在 CASIO CHORD 模式中, 在伴奏键盘区中按一个琴键能弹奏出其大和弦。在伴奏键盘区中, 其上方标印的和弦名相同的琴键将弹奏出完全相同的和弦。	C (C 大和弦)
小和弦 按伴奏键盘区中大和弦琴键及位于此大和弦琴键右侧的任意一个其他琴键, 即可弹奏出小和弦。	Cm (C 小和弦)
七和弦 按伴奏键盘区中大和弦琴键及位于此大和弦琴键右侧的任意其他两个琴键, 即可弹奏出七和弦。	C7 (C 七和弦)
小七和弦 按伴奏键盘区中大和弦琴键及位于此大和弦琴键右侧的任意其他三个琴键, 即可弹奏出小七和弦。	Cm7 (C 小七和弦)

注

- 弹奏小和弦、七和弦或小七和弦时, 无论您按大和弦琴键右侧的黑键还是白键, 效果均相同。

■ FULL RANGE CHORD

使用此模式时, 您可以使用整个键盘弹奏和弦及旋律。

有关可使用的和弦的资讯请参阅第 CN-76 页。



伴奏键盘 / 旋律键盘



自动伴奏的有效使用

自动伴奏型的变化

请使用下述操作步骤演奏前奏及尾声型，演奏节奏填充型及演奏基本自动伴奏型的变化型。

■自动伴奏的变化型

各自动伴奏型都有一个基本的“标准型”和一个“变化型”。

1. 按 ⑤ 钮。

变化型开始演奏。

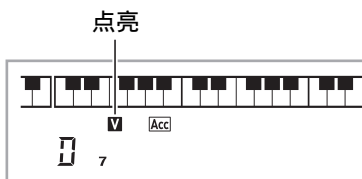

2. 按 ④ 钮可返回标准型。

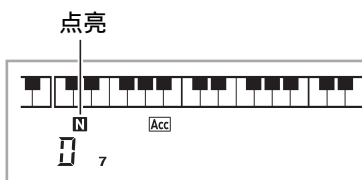

■自动伴奏的前奏

请使用下述操作步骤演奏几个小节的前奏。

1. 按 ③ 钮。

前奏型开始演奏。前奏型结束时标准型将开始演奏。

- 若您在前奏型演奏过程中按 ⑤ 钮，则前奏型结束时变化型开始演奏。

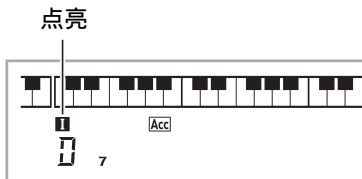

■自动伴奏的节奏填充

在演奏过程中，使用下述操作步骤可以演奏节奏填充型。

- “节奏填充”是当您想要改变乐段气氛时演奏的一小段乐句。节奏填充型可用作两种旋律或两种音调之间的链接。
- 标准及变化型都有其独自的节奏填充型。

● 标准型的节奏填充

1. 标准型演奏过程中，按 ④ 钮。

标准型的节奏填充开始演奏。

- 节奏填充型结束后标准型恢复演奏。

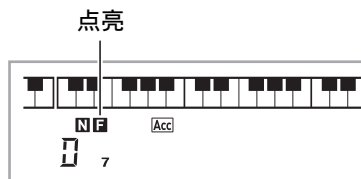

● 变化型的节奏填充

1. 在变奏型演奏过程中，按 ⑤ 钮。

变化型的节奏填充开始演奏。

- 节奏填充型结束后变化型恢复演奏。

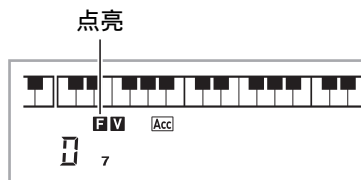

■自动伴奏的尾声

请使用下述操作步骤演奏几个小节的尾声。

1. 自动伴奏演奏过程中，按 ⑥ 钮。

此时尾声型开始演奏，然后自动伴奏的演奏自动停止。

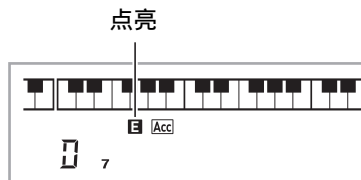

■ 同步开始功能的使用

使用下述操作步骤可以对数码钢琴进行配置，使其当您按一个键盘琴键时开始演奏自动伴奏。

1. 按 **6** 钮。

伴奏进入待机状态。

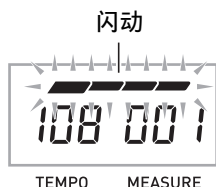

2. 在键盘上弹奏和弦。

此时全部声部的伴奏（标准）开始。

在非标准型的同步开始待机状态下，您可以进行下述任何操作。

- 要以前奏型开始时，按 **3** 钮。
- 要以变奏型开始演奏时，按 **5** 钮。

如何改变自动伴奏的速度

要将自动伴奏的速度变更为适合您的水平时，请使用下述操作步骤。

1. 按 **9** 钮。

用 **∨**（更慢）及 **∧**（更快）钮改变速度设定。

按住其中一钮可高速改变设定。

- 同时按 **∨** 及 **∧** 将根据现在选择的节奏初始化速度设定。
- 速度值闪动过程中，用 **17**（10 键）也可以将其改变。
- 速度设定画面出现后，若您不进行任何操作经过数秒钟，显示屏将返回您按 **9** 之前的画面。

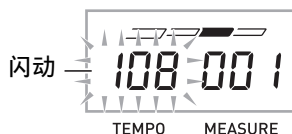

伴奏音量的调节

要调节您在键盘上弹奏的音量与自动伴奏音量之间的平衡时，请使用下述操作步骤。

- 按 **20** 设定（FUNCTION）钮后用 **17**（10 键）的 **[4]**（<）及 **[6]**（>）键显示“AcompVol”（第 CN-7 页）。

A c o m p V o l

- 用 **17**（10 键）的 **[-]** 及 **[+]** 键调节伴奏音量。

单键预设功能的使用

使用单键预设功能时，数码钢琴自动根据您选择的节奏型配置适合的音色、速度及其他设定。

- 按住 **14** 节奏（RHYTHM）钮，直到音色画面出现。

单键预设设定根据您选择的节奏型自动配置数码钢琴。

- 在键盘上弹奏和弦。

伴奏自动开始演奏。

自动和声的使用

自动和声自动为您为右手弹奏的音符添加和声，使您演奏的旋律更加圆润深厚。共有 12 种自动和声可以选择，以适应您演奏的音乐的类型。

注

- 使用与琶音器（第 CN-56 页）相同的按钮 **29** 可以控制自动和声。因此，这两个功能不能同时使用。

1. 按 **8** 启用带和弦的自动伴奏（ACCOMP 指示符点亮）（第 CN-38 页）。

- 当 FULL RANGE CHORD 被选择为和弦输入模式时，不能使用自动和声。如果您要使用自动和声，请选择另一个模式。

2. 按住 **29** 直到自动和声或琶音类型编号及类型名出现在画面上。

- 如果您不进行任何操作经过数秒钟，显示屏将自动返回前一幅画面。

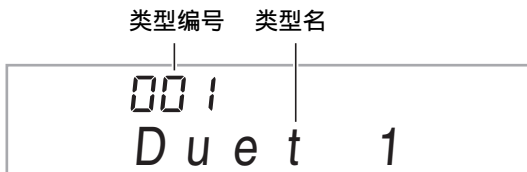

3. 用 **17**（10 键）的 [-] 及 [+] 键选择所需要的自动和声类型。

- 013 至 102 为琶音类型（第 CN-56 页）。使用自动和声时不要选择这些编号。



类型编号	类型名	说明
001	Duet 1	在旋律音符下添加密集的（相差 2 至 4 度）1 音符和声。
002	Duet 2	在旋律音符下添加开离的（相差 4 至 6 度以上）1 音符和声。
003	Country	追加乡村式和声。
004	Octave	从下一个较低的八度添加音符。
005	5th	添加第五度音符。
006	3-Way Open	添加 2 音符的开离和声，共三个音符。
007	3-Way Close	添加 2 音符的密集和声，共三个音符。
008	Strings	添加适合弦乐的和声。
009	4-Way Open	添加 3 音符的开离和声，共四个音符。
010	4-Way Close	添加 3 音符的密集和声，共四个音符。
011	Block	添加组和弦音符。
012	Big Band	添加爵士形式的和声。

4. 按 **29** 打开自动和声。

若您用左手弹奏和弦，而用右手弹奏旋律，和声音符将加在旋律上。

- 再次按 **29** 可关闭自动和声。

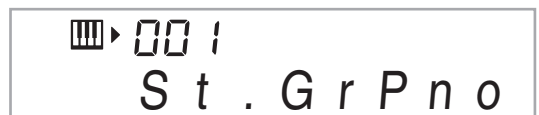

AUTO HARMONIZE
ARPEGGIATOR
SAMPLING

■—— 打开时点亮

和弦音符的查找（和弦簿）

使用和弦簿可以找到您不知道如何弹奏的和弦。

1. 按住 **19** 直到 “ChordBk” 信息出现在画面上。

ChordBk

2. 在和弦键盘上，按对应您要查找的和弦根音的琴键。

和弦键盘



范例：如何查找 C

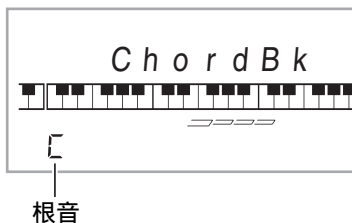

3. 用 **17** (10 键) 的 [-] 及 [+] 键选择所需要的和弦类型。

选择和弦类型会使和弦演奏，并使该和弦名及其音符出现在画面上。

范例：选择 M（大和弦）

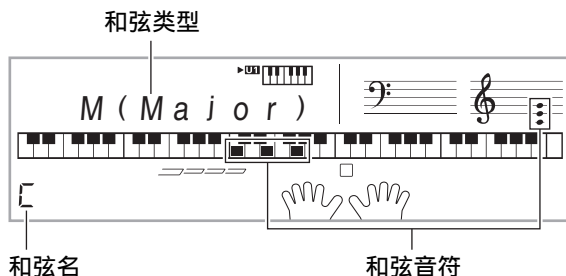

- 您可以选择下列任何和弦类型。

M (大和弦), m (小和弦), dim, aug, sus4, sus2, 7th, m7, M7, m7^{b5}, 7^{b5}, 7sus4, add9, madd9, mM7, dim7, 6⁹, 6th, m6

- 要显示和弦的转位型时，请用 **17** (10 键) 的 [0] 至 [4] 键，如下所示。

要显示此转位型：	按此键：
正常型	0
第一转位	1
第二转位	2
第三转位	3
第四转位	4

4. 找到所需要的和弦后，按 **19** 退出和弦簿。

- 按 **13** 乐曲库 (SONG BANK)、**14** 节奏 (RHYTHM)、**15** 音色 (TONE) 或 **16** 也可退出和弦簿。

自动伴奏型的编辑

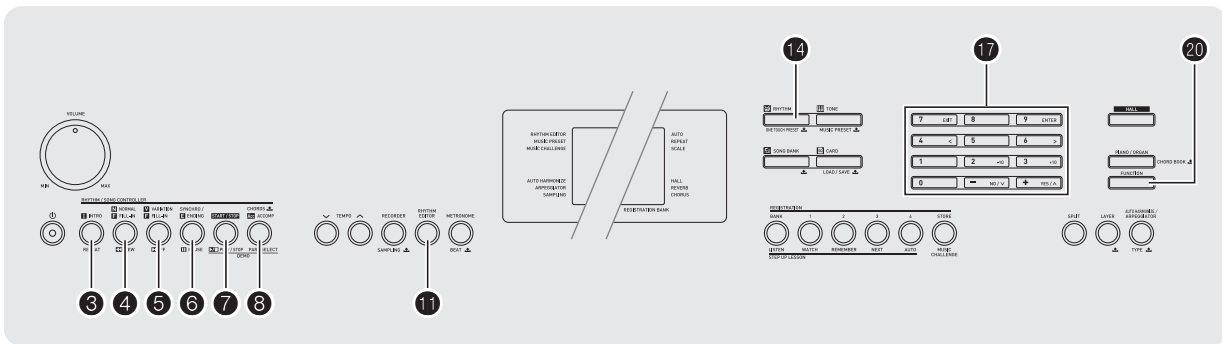

您可以使用本节中介绍的操作步骤编辑数码钢琴的内置自动伴奏节奏型，并创建自己的“用户节奏”。

- 数码钢琴的存储器中最多能保存 10 种用户节奏，用户节奏编号为 201 至 210。

可编辑的伴奏型及乐器部分

组成配有节奏编号的各节奏的所有下列部分都可以编辑。

伴奏型（前奏，节奏填充等）：6 种
乐器声部（鼓音，贝司等）：8 种

		伴奏型						按钮
		INTRO	NORMAL	NORMAL FILL-IN	VARIATION	VARIATION FILL-IN	ENDING	
1	鼓音	I-1	N-1	NF-1	V-1	VF-1	E-1	8
2	打击乐	I-2	N-2	NF-2	V-2	VF-2	E-2	
3	贝司	I-3	N-3	NF-3	V-3	VF-3	E-3	
4	和弦 1	I-4	N-4	NF-4	V-4	VF-4	E-4	
5	和弦 2	I-5	N-5	NF-5	V-5	VF-5	E-5	
6	和弦 3	I-6	N-6	NF-6	V-6	VF-6	E-6	
7	和弦 4	I-7	N-7	NF-7	V-7	VF-7	E-7	
8	和弦 5	I-8	N-8	NF-8	V-8	VF-8	E-8	

按钮 3 4 4 5 5 6

可编辑的内容

- 节奏编号
- 声部开/关
- 音色编号
- 音量
- 左右扬声器的平衡（立体音位）
- 回响深度（回响传送）
- 合唱深度（合唱传送）

如何编辑并保存自动伴奏

1. 选择要编辑的节奏的编号。
2. 按 11 钮。

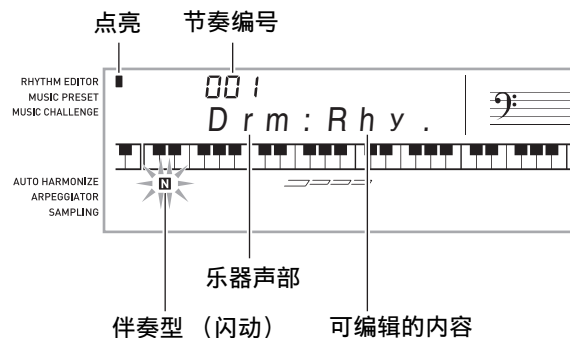

如果“Err Mem Full”信息出现在画面上，请参阅第 CN-74 页上有关如何应对的信息。

3. 按从 ③ 至 ⑥ 的按钮选择要编辑的伴奏型。

型名将出现在画面上。

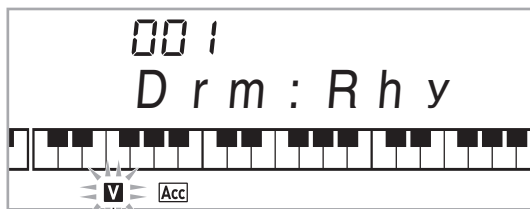

⑤ 选择的变奏

由各按钮选择的型

- ③: 前奏
- ④: 标准, 标准节奏填充 (按此钮进行选换。)
- ⑤: 变奏, 变奏节奏填充 (按此钮进行选换。)
- ⑥: 尾声

4. 按 ⑧ 选择要编辑的乐器声部。

您选择的声部的编号将在画面上闪动。

闪动: 选择的用于编辑的声部。

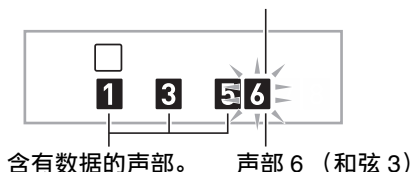

5. 按 ⑭ 节奏 (RHYTHM) 钮。

节奏名将出现。

6. 用 ⑰ (10 键) 的 [-] 及 [+] 键选择您要分配给正在编辑的乐器声部的节奏编号。

数码钢琴将为各乐器声部分配不同的节奏编号。

- 按 ⑦ 可演奏当前所选节奏编号下的数据。
- 一个前奏的所有八个乐器声部 (I-1 至 I-8) 都必须有相同的节奏编号。例如, 如果您将节奏 003 分配给 I-1, 则 003 还将自动分配给声部 I-2 至 I-8。如果您之后将节奏 004 分配给声部 I-2, 则 I-1 和所有其他声部的编号也将都变为 004。一个尾声的所有八个乐器声部 (E-1 至 E-8) 也都必须有相同的节奏编号。

7. 要编辑其他内容时, 按 ⑳ 设定

(FUNCTION) 显示您要设定的画面。

- 每次按 ⑳ 设定 (FUNCTION) 将从 1 至 6 循环选换下设定。
- 用 ⑰ (10 键) 的 [-] 及 [+] 键改变所选设定。
- 按 ⑦ 可以显示可编辑声部的设定。

	设定类型	显示屏	设定
1	声部开 / 关	Part	开 / 关
2	音色编号 *	Tone	001 - 683
3	音量	Vol.	000 - 127
4	左右扬声器的平衡 (立体音位)	Pan	-64 - 0 - +63
5	回响深度 (回响传送)	Rvb	000 - 127
6	合唱深度 (合唱传送)	Cho.	000 - 127

* 乐器声部 1 和 2 只能分配鼓音组音色 (内置音色 684 至 700)。

8. 按照需要反复执行第 4 至第 7 步操作, 编辑您在第 3 步中选择的型的声部。

- 若您第 6 步改变了节奏编号, 则您在本操作的第 7 步中最后配置的可编辑内容 (上表中的第 1 至第 6) 将被覆盖为新选择的节奏的设定。

9. 按照需要反复执行第 3 至第 8 步操作, 编辑所需要的伴奏型 (从前奏到尾声)。

10. 按 ⑪ 钮。

询问您是否要保存用户节奏的信息将出现在画面上。

11-1. 按 **17** (10 键) 的 [-] 键选择退出, 不进行保存。

此时画面显示删除确认信息。
按 **17** (10 键) 的 [+] 键退出编辑操作。

11-2. 按 **17** (10 键) 的 [+] 键保存数据。



- 用 **17** (10 键) 的 [-] 及 [+] 键选择要保存的节奏编号。
- 用户节奏名可以改变。用 **17** (10 键) 的 [4] (<) 及 [6] (>) 键将光标移动到要改变的字符处, 然后用 [+] 及 [-] 键改变字符。

!	"	#	\$	%	&	'	()	
*	+	,	-	.	/	0	1	2	3
4	5	6	7	8	9	:	;	<	=
>	?	@	A	B	C	D	E	F	G
H	I	J	K	L	M	N	O	P	Q
R	S	T	U	V	W	X	Y	Z	[
¥]	^	_	`	a	b	c	d	e
f	g	h	i	j	k	l	m	n	o
p	q	r	s	t	u	v	w	x	y
z	{		}						

12. 按 **17** (10 键) 的 [9] (ENTER) 键。

询问您是否要保存用户节奏的信息将出现在画面上。

- 按 **17** (10 键) 的 [+] 键保存数据。
- 按 **17** (10 键) 的 [-] 键返回您按 [9] (ENTER) 键之前显示的画面。

重要!

- 如果您选择了已含有数据的用户节奏编号, 则现有数据将被新数据取代。

注

- 自动伴奏编辑 (节奏编辑) 操作正在进行时, 不能改变分配在键盘上的音色。

■ 如何在外接设备上保存用户节奏数据

- 存储卡 (第 CN-60 页)
- 电脑 (第 CN-67 页)

如何删除保存的数据

当自动伴奏编辑 (节奏编辑) 操作正在进行时, 不能进行下述操作。

1. 按 **20** 设定 (FUNCTION) 钮后用 **17** (10 键) 的 [4] (<) 及 [6] (>) 键显示 “DELETE” (第 CN-7 页)。

闪动



已使用的存储容量 (单位: 千字节)



剩余存储器容量

2. 按 **17** (10 键) 的 [9] (ENTER) 键。
3. 按 **17** (10 键) 的 [6] (>) 键。

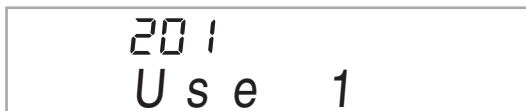

用户节奏名

4. 用 **17** (10 键) 的 [-] 及 [+] 键选择要删除的用户节奏。
5. 按 **17** (10 键) 的 [9] (ENTER) 键。
此时画面显示删除确认信息。



6. 按 **17** (10 键) 的 [+] (YES) 键。
删除操作完成后, “Complete” 及上述操作第 2 步中的画面将前后出现。
• 要取消删除操作时, 请按 [-] (NO) 或 [7] (EXIT), 不要按 [+] (YES)。

如何将键盘设置存入预置器

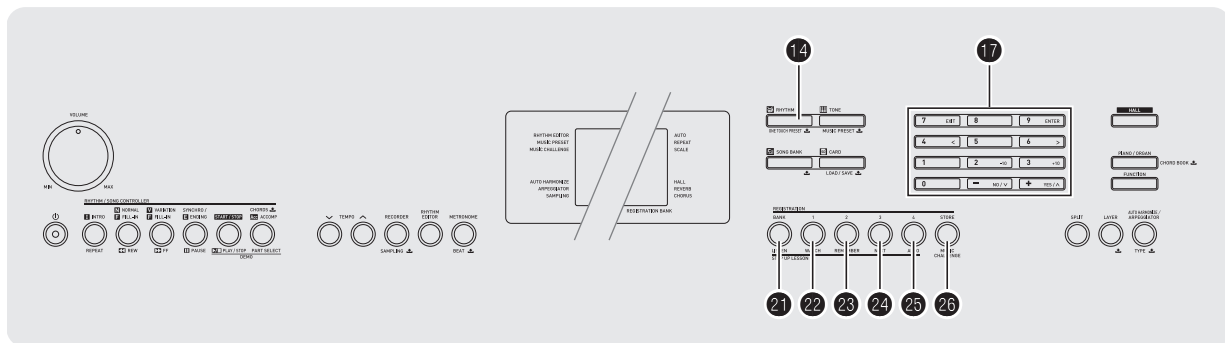

预置器用于保存数码钢琴的设置（音色、节奏等），以便需要时随时调用。预置器简化了连续改变音色及节奏所需要的复杂操作。

预置器中最多同时可以保存 32 种设置。⑳及㉑至㉒用于录音。

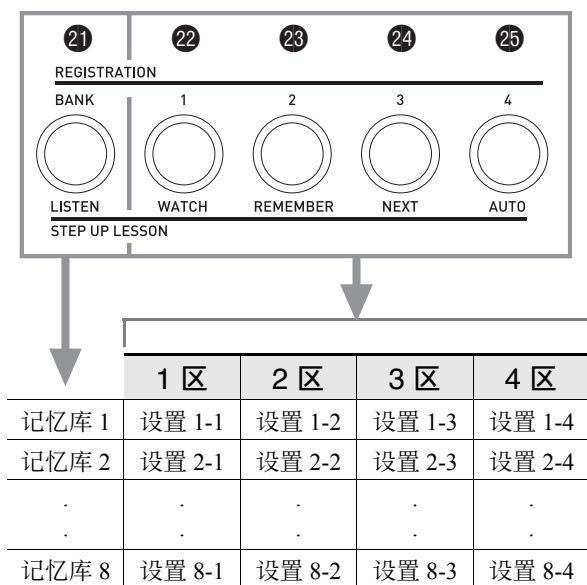

- 每次按库选择钮 ㉑ 可从 1 到 8 循环选择库编号。
- 按 ㉒ 至 ㉕ 的按钮选择当前所选记忆库中的相应区。

■ 登录保存范例

本例将下表中列出的数据保存在记忆库 1 的设置中。

- 初始旋律设置在设置 1-1 中。
- 第二旋律设置在设置 1-2 中。
- 第三旋律设置在设置 1-3 中。

	设置 1-1	设置 1-2	设置 1-3
音色编号	001	062	001
节奏编号	118	005	089
速度	080	140	089

■ 预置器中的数据

下面列出了保存在预置器中的所有设置数据。

- 音色编号（主，叠加，分割）
- 节奏编号
- 速度
- 自动和声
- 移调
- 分割点
- 力度键盘
- 八度移位
- 和弦指法
- 伴奏音量
- 琶音器设定（开，关，类型）
- 同步启动
- 音乐厅（开，关）
- 回响（开，关，类型）
- 合唱（开，关，类型）
- 弯音范围
- 伴奏（开，关）
- 琶音保持（开，关）
- 叠加（开，关）
- 分割（开，关）
- 踏板效果

如何将设置存入预置器

1. 按 **14** 节奏 (RHYTHM) 钮。

库编号

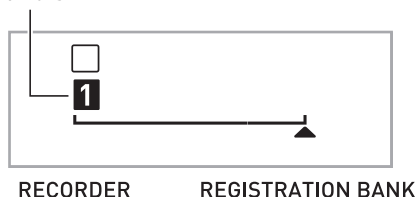

2. 配置组成设置的音色、节奏等设定。

3. 按 **21** 选择所需要的记忆库。

按 **21** 钮循环选择记忆库编号。

记忆库 4

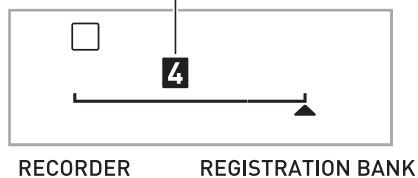

- 在按住 **21** 的同时，用 **17** (10 键) 的数字钮输入编号也能选择记忆库。

4. 在按住 **26** 的同时，按从 **22** 至 **25** 的一个按钮选择一个区。

您在第 2 步配置的设置将保存在相应设置中。

- 如果该设置中已保存有数据，其将被新设置取代 (被删除)。



保存在设置 4-1 中

如何从预置器调出设置

1. 按 **21** 选择含有您要调用的设置的记忆库。

记忆库 6

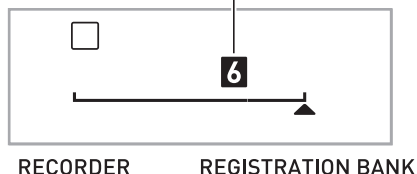

2. 用 **22** 至 **25** 的按钮选择您要调用其设置的区。

此操作调出预置器中的设置，并自动相应配置数码钢琴的设定。

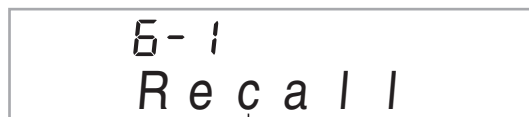

调出了设置 6-1

注

- 若您调出的设置改变了八度移位 (第 CN-17 页)，则数码钢琴正在演奏的音符可能会停止。为防止这种情况的发生，请选择不会使八度移位设定改变的设置，或踩下踏板 (使当前演奏的音符延长)。

■ 如何在外接设备上保存登录数据

- 存储卡 (第 CN-60 页)
- 电脑 (第 CN-67 页)

键盘弹奏的录音

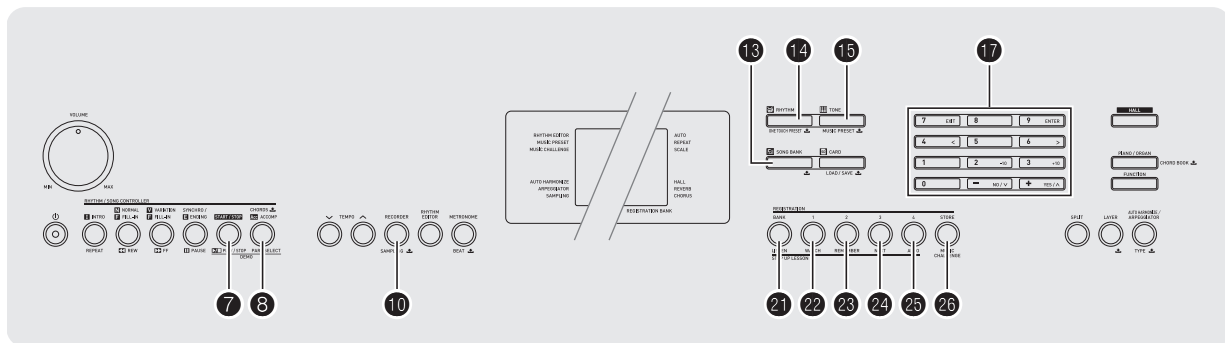

录音功能用于对键盘弹奏进行录音。

键盘弹奏的录音及播放

使用下述操作步骤可将键盘上的所有弹奏录音下来。

1. 按 **14** 节奏 (RHYTHM) 钮。
2. 按 **10** 钮。

点亮



3. 再次按 **10**。

数码钢琴进入录音待机状态。

闪动

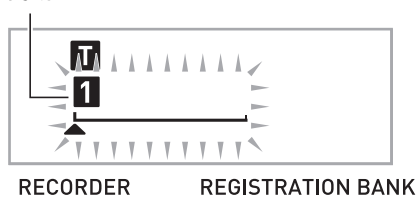

4. 配置要使用的音色、节奏及其他设定。

5. 开始弹奏。

您在键盘上开始弹奏的同时，录音也一并开始。



- 弹奏过程中可以使用自动伴奏。如果使用，自动伴奏也将被录音。

6. 要停止录音时，请按 **7**。

点亮



7. 要播放录音时，请再次按 **7**。

每次按 **7** 将开始或停止播放。

8. 按 **10** 两次退出录音模式。

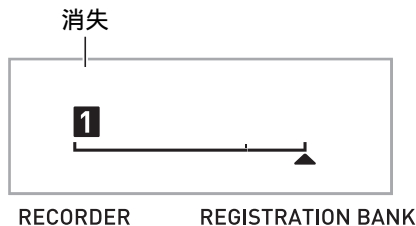

- 当录音存储器的剩余容量少于 100 个音符时，第 3 步中在画面上闪动的字符将闪动得更快。
- 录音存储器的总容量大约为 12,000 音符。当录音存储器的容量使用完毕时，录音自动停止。
- 按 **10** 钮循环选择下示设定。在播放待机状态下，按 **7** 可听录音任意次。

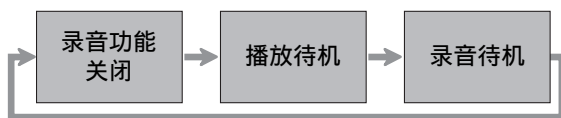

■ 如何删除录音数据

在上述操作的第 3 步之后，按住 **10**（不按任何键盘琴键）直到“Tr.Del?”信息出现在画面上。按 [+](YES) 删除数据，或按 [-](NO) 取消删除操作。

⚠ 重要!

- 录音过程中关闭数码钢琴的电源将使录音存储器中的所有数据消失。
- 新录音将取代（删除）以前的录音内容。

如何使用音轨录音及混合声部

乐曲可根据声部类型（乐器、左手及右手等）进行分割，并在各音轨中录制各声部。您最多可以混合六个音轨（原音轨及五个追加音轨）最后组成一首乐曲。

■ 关于音轨

音轨的编号为 1 至 6。

- 如果在录音时您不指定音轨编号，则音轨 1 自动被录音。

除键盘弹奏外，下列资讯也被录制。

• 音轨 1

设定：

音色编号，节奏编号，速度，音乐厅，回响，合唱，和弦，叠加 / 分割设定，自动和声 / 琶音器设定

操作：

踏板，弯音轮，INTRO 钮，SYNCHRO/ENDING 钮，NORMAL/FILL-IN 钮， VARIATION/FILL-IN 钮

• 音轨 2 至 6

音色编号，踏板操作，弯音轮操作

如何对音轨 1 至 6 进行录音

1. 将第一声部录音到音轨 1。

要录音到音轨 1 时，请执行“键盘弹奏的录音及播放”一节（第 CN-49 页）中的第 1 至第 4 步操作。



2. 按 **10** 钮。

数码钢琴进入录音待机状态。

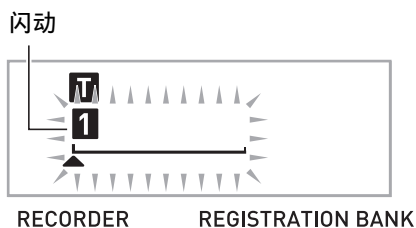

3. 按从 22 至 26 的按钮选择要录音的下一个音轨的编号。

所选音轨进入录音待机状态。

范例：音轨 2

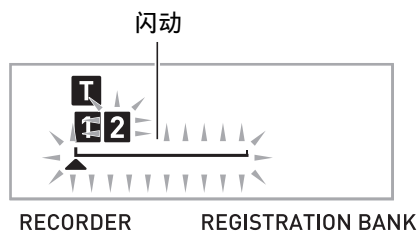

- 如果您要使用与音轨 1 不同的音色，请按 15 音色 (TONE) 后用 17 (10 键) 输入音色编号。

4. 按 7 钮。

到此时为止您已在其他音轨中的录音将开始播放，而您在键盘上的弹奏被录音在当前所选音轨中。在键盘上进行弹奏。

5. 要停止录音时，请按 7。

- 要播放录音时，请再次按 7。每次按 7 将开始或停止播放。

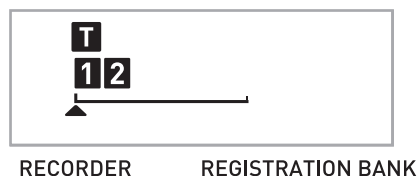

6. 反复执行第 2 至第 5 步操作对其他音轨进行录音。

7. 所有音轨录音完毕后，按 7。

- 录音音轨将开始播放。按 7 可停止或重新开始播放。
- 此时用按钮 21 至 26 可停止特定音轨的播放。按一个键可交替播放 (音轨编号出现) 或不播放 (音轨编号消失) 各音轨。
- 若要对一个音轨重新进行录音，请按 10。此时返回上述操作的第 2 步。只有上述打开的 (显示的) 音轨会在您重新录音时播放。

范例：音轨 2 及音轨 3 被选择

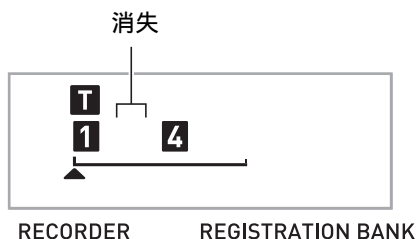

8. 按 10 两次退出录音模式。

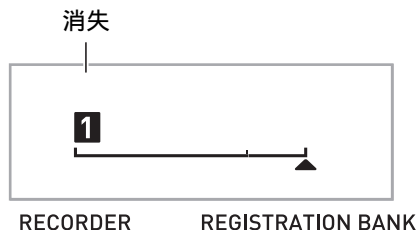

■ 如何删除录音音轨

在上述操作的第 3 步之后，按住 10 (不按任何键盘琴键) 直到 “Tr.Del?” 信息出现在画面上。按 [+] (YES) 删除音轨，或按 [-] (NO) 取消删除操作。

如何录音两首或更多的乐曲并选择其中之一进行播放

存储器中最多能录音五首乐曲（编号 1 至 5）。之后，您可以选择指定的乐曲进行播放。

1. 按 **14** 节奏（RHYTHM）钮。

2. 按 **10** 钮。

乐曲编号将出现在画面的左上角数秒钟。在此过程中，使用 **17**（10 键）指定要录音或播放的乐曲的编号。如果您不进行任何操作，乐曲编号将消失。

范例：乐曲 2

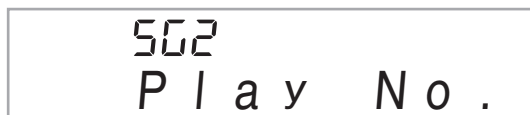

3. 按 **10** 进行录音，或按 **7** 进行播放。

要停止录音或播放时，请按 **7**。

4. 按 **10** 两次退出录音模式。

■ 如何删除录音数据

在上述操作的第 2 步之后，按住 **10**（不按任何键盘琴键）直到“Song Del?”信息出现在画面上。按 [+] (YES) 删除乐曲，或按 [-] (NO) 取消删除操作。

如何在随内置乐曲弹奏的过程中进行录音

本节介绍如何随数码钢琴的内置乐曲进行弹奏并录音。

● 下列操作及设定也随键盘弹奏一起被录音。

音色编号，乐曲编号，踏板操作，速度，音乐厅，回响，合唱，叠加 / 分割设定，弯音轮操作



● 随内置乐曲的键盘弹奏在录音存储器中只能录音一首。新录音将取代（删除）以前的录音数据。

1. 按 **13** 乐曲库（SONG BANK）钮。

2. 按 **10** 钮。

数码钢琴进入播放待机状态。



3. 再次按 **10**。

数码钢琴进入录音待机状态。

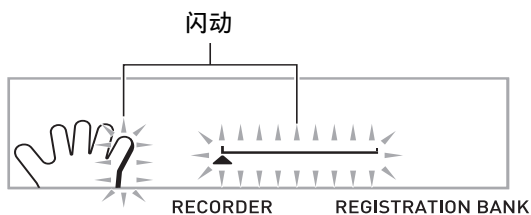

4. 用 **17**（10 键）输入要分配给录音的乐曲编号。

5. 按 **8** 依下示顺序循环选换声部。



范例：左手部分录音

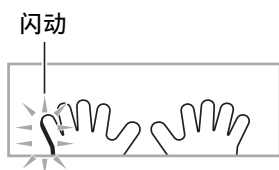

- 此时也可配置音色及速度设定。

6. 按 **7** 开始内置乐曲的播放及录音器的录音。

随乐曲的播放进行弹奏。

- 要中途停止录音时，请按 **7**。

7. 内置乐曲播放结束时录音自动停止。

数码钢琴进入播放待机状态。



8. 按 **7** 钮。

录音内容开始播放。

- 每次按 **7** 将开始或停止播放。

9. 按 **10** 两次退出录音模式。

■ 如何删除录音数据

在上述操作的第 2 步之后，按住 **10** 直到 “Song Del?” 信息出现在画面上。按 [+](YES) 删除乐曲。

如何在外接设备上保存录音数据

用数码钢琴录音的数据可以保存到存储卡或电脑的硬盘上。对于存储卡，录音的乐曲数据可以保存为标准 MIDI 文件（SMF 0 格式）。

■ 如何将数据保存至存储卡

参阅第 CN-60 页。

■ 如何将数据保存到电脑的硬盘上

参阅第 CN-67 页。



数码钢琴的其他实用功能

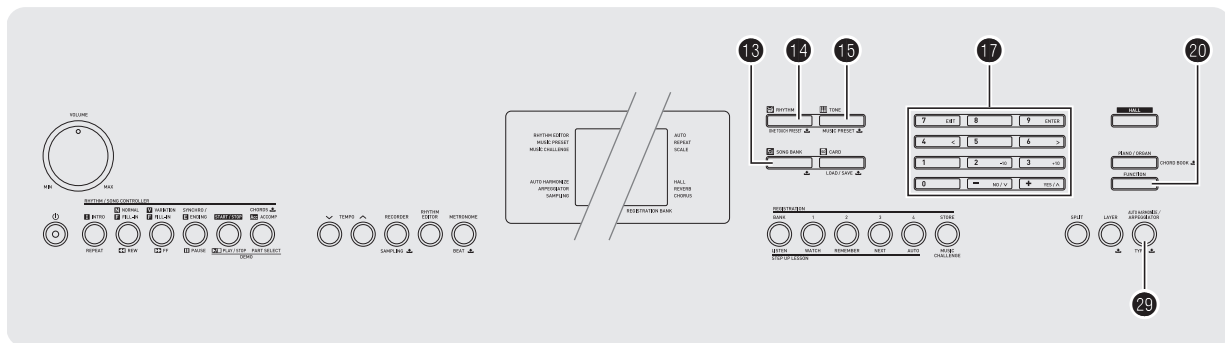

如何改变键盘的音阶

您可以使用下述操作步骤从 17 种预设音阶中选择之一，其中包括标准平均律。

编号	音阶名	显示屏
00	Equal Temperament	Equal
01	Pure Major	PureMajr
02	Pure Minor	PureMinr
03	Pythagorean	Pythagor
04	Kimberger 3	Kimbrg3
05	Werckmeister	Wercmeis
06	Mean-Tone	MeanTone
07	Rast	Rast
08	Bayati	Bayati
09	Hijaz	Hijaz
10	Saba	Saba
11	Dashti	Dashti
12	Chahargah	Chaharga
13	Segah	Segah
14	Gurjari Todi	GujrTodi
15	Chandrakauns	Cndrkuns
16	Charukeshi	Carukesi

1. 按 **14** 节奏 (RHYTHM) 钮。

2. 按 **20** 设定 (FUNCTION) 钮后用 **17** (10 键) 的 [4] (<) 及 [6] (>) 键显示 “SCALE” (第 CN-7 页)。



3. 按 **17** (10 键) 的 [9] (ENTER) 键。

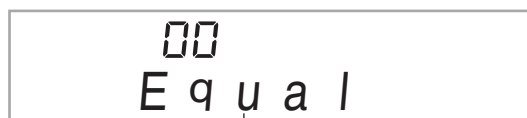

4. 用 **17** (10 键) 的 [-] 及 [+] 键选择所需要的预设音阶。选择了音阶后，按键盘上您要用作基调 (C 至 B) 的琴键。

5. 操作完毕后，按 **20** 设定 (FUNCTION) 配置键盘的音阶。

如何在自动伴奏中使用目前的音阶音符

使用下述操作可使您在自动伴奏中选择的预设音阶生效。

- 按 **20** 设定 (FUNCTION) 钮后用 **17** (10 键) 的 [4] (<) 及 [6] (>) 键显示 “OTHER” (第 CN-7 页)。



- 按 **17** (10 键) 的 [9] (ENTER) 键。
- 用 **17** (10 键) 的 [4] (<) 及 [6] (>) 键显示 “AcompScI”。

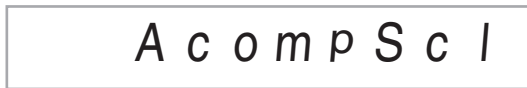

- 用 **17** (10 键) 的 [+] 键选择开。

情景预设的使用

选择一种情景预设能立即将数码钢琴改变为预设设置 (音色、节奏、速度等), 以演奏各种流派 / 类别的乐曲。只要按一个按钮就能设置数码钢琴, 使乐曲依您的意愿演奏。

- 共有 305 种情景预设可以使用, 请参照另一册 “附录” 中的完整列表。

- 按住 **15** 音色 (TONE) 直到下指示符出现在画面上。



- 用 **17** (10 键) 选择所需要的预设编号。此操作改变数码钢琴的设置 (音色、节奏等)。
 - 此时数码钢琴将进入自动伴奏同步开始的待机状态 (第 CN-41 页)。
 - 按 **13** 乐曲库 (SONG BANK)、**14** 节奏 (RHYTHM) 或 **15** 音色 (TONE) 可返回您在上述第 1 步中显示的画面。

- 随伴奏在键盘上进行弹奏。

琶音器的使用

琶音器用于自动演奏琶音型。共有 90 种不同的琶音型供您选择，能与您演奏的音乐相匹配。



- 使用与自动和声（第 CN-42 页）相同的按钮 **29** 可以控制琶音器。因此，这两个功能不能同时使用。

1. 按住 **29** 直到自动和声或琶音类型编号及类型名出现在画面上。

- 若您不进行任何操作经过数秒钟，显示屏将自动返回前一幅画面。

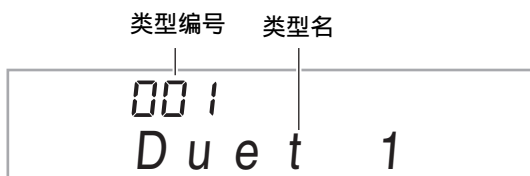

2. 用 **17** (10 键) 的 [-] 及 [+] 键选择所需要的琶音类型。

- 001 至 012 为自动和声类型（第 CN-42 页）。使用琶音器时不要选择这些编号。

八度

- 1... 使用实际的音符演奏。
- 2... 使用实际音符，再加上差八度的相同音符进行演奏。
- 4... 使用实际音符，再加上差三个八度的相同音符进行演奏。

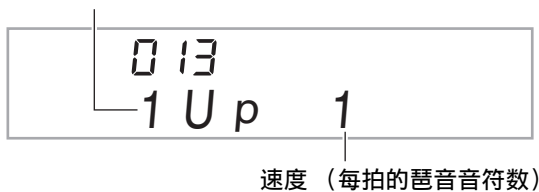

类型编号	类型名	说明
013-030	Up	上升
031-048	Down	下降
049-066	U/D A	反复型在上升与下降之间交替改变 (A 型)
067-084	U/D B	反复型在上升与下降之间交替改变 (B 型)
085-102	Random	随机组合按键音符

3. 按 **29** 打开琶音器。

在键盘上弹奏和弦将启动琶音的演奏。

- 再次按 **29** 可关闭琶音器。

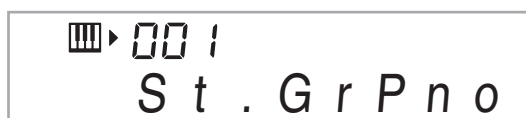

AUTO HARMONIZE
ARPEGGIATOR
SAMPLING

■ —— 打开时点亮



- 琶音器的速度设定与节拍器相同（第 CN-12 页）。

琶音的延音（琶音器保持）

当您想让琶音型在您松开键盘琴键后继续演奏时，请进行下述操作。

1. 按 **20** 设定 (FUNCTION) 钮后用 **17** (10 键) 的 [4] (<) 及 [6] (>) 键显示“OTHER”（第 CN-7 页）。

2. 按 **17** (10 键) 的 [9] (ENTER) 键。

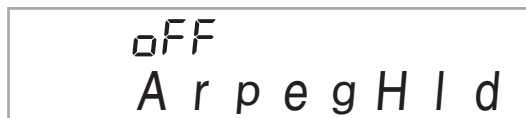

3. 按 **17** (10 键) 的 [+] 键选择 ON 设定。

用户乐曲的删除

要删除乐曲编号 153 至 162 下保存的用户乐曲时，请执行下述操作。

- 按 **20** 设定 (FUNCTION) 钮后用 **17** (10 键) 的 [4] (<) 及 [6] (>) 键显示 “DELETE” (第 CN-7 页)。

闪动



已使用的
存储容量
(单位：
千字节)

150 170

剩余存储器容量

- 按 **17** (10 键) 的 [9] (ENTER) 键。
- 按 **17** (10 键) 的 [6] (>) 键两次。



用户乐曲名

- 用 **17** (10 键) 的 [-] 及 [+] 键选择要删除的用户乐曲。
- 按 **17** (10 键) 的 [9] (ENTER) 键。此时画面显示删除确认信息。



- 按 **17** (10 键) 的 [+] (YES) 键。
删除操作完成后，“Complete” 及上述操作第 2 步中的画面将前后出现。
 - 要取消删除操作时，请按 [-] (NO) 或 [7] (EXIT)，不要按 [+] (YES)。

数码钢琴存储器中所有数据的删除

要删除数码钢琴存储器中保存的采样音、用户乐曲及除录音乐曲之外的所有其他数据时，请执行下述操作。

重要!

- 执行本操作还将删除受保护的采样音数据 (第 CN-25 页)。建议您将重要数据保存到存储卡上 (第 CN-58 页) 或电脑的硬盘上 (第 CN-64 页)。
- 此操作不删除录音的乐曲。

- 按 **20** 设定 (FUNCTION) 钮后用 **17** (10 键) 的 [4] (<) 及 [6] (>) 键显示 “DELETE” (第 CN-7 页)。

闪动



已使用的
存储容量
(单位：
千字节)

150 170

剩余存储器容量

- 按 **17** (10 键) 的 [9] (ENTER) 键。
- 用 **17** (10 键) 的 [4] (<) 及 [6] (>) 键显示 “All Data”。

闪动



- 按 **17** (10 键) 的 [9] (ENTER) 键。此时画面显示删除确认信息。



- 按 **17** (10 键) 的 [+] (YES) 键。
删除操作完成后，“Complete” 及上述操作第 2 步中的画面将前后出现。
 - 要取消删除操作时，请按 [-] (NO) 或 [7] (EXIT)，不要按 [+] (YES)。

存储卡的使用

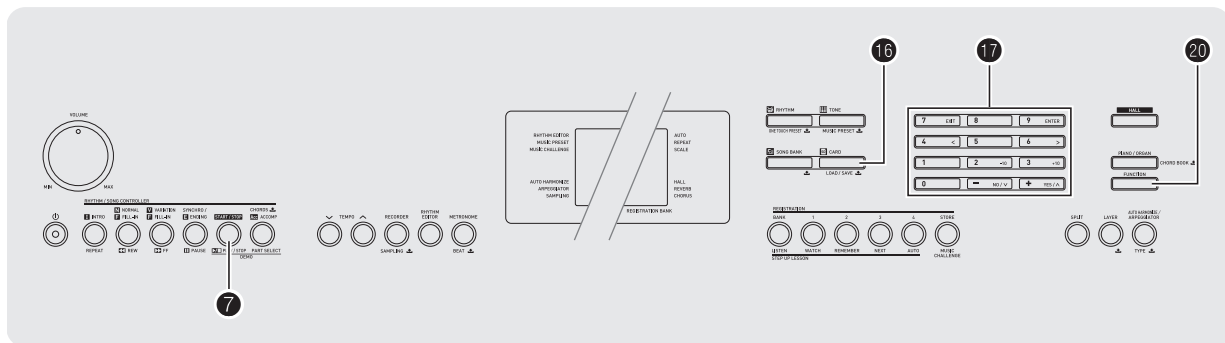

数码钢琴的用户区数据可以保存到存储卡上，数据也可以从存储卡载入数码钢琴的存储器中。您还可以在数码钢琴上播放存储卡上保存的音乐文件（MIDI 文件）。

重要！

- 请使用 32GB 以下容量的 SD 存储卡或 SDHC 存储卡。不能使用容量超过 32GB 的存储卡或其他种类的存储卡。
- SDHC 徽标为 SD-3C, LLC 的商标。



可以保存及载入的用户数据

数据种类	说明	文件扩展名
采样音 (第 CN-19 页)	采样音数据	TW7 DW7*1
用户节奏 (第 CN-44 页)	经编辑的自动伴奏数据	AC7
用户乐曲 (第 CN-29 页)	从外接设备导入的乐曲数据（不能存入存储卡）。	CM2 MID*2
录音的乐曲 (第 CN-49 页)	录音乐曲数据	SP7 SL7*3
登录的设置 (第 CN-47 页)	音色及节奏设置的设定	RM7
所有数据	上述数据	AL7

*1: 采样鼓音组音

*2: 标准 MIDI 文件（格式 0、1）

*3: 随内置乐曲弹奏录音的数据

重要！

- 只能使用 SD 存储卡。使用任何其他种类的存储卡时不受保证。

存储卡及卡槽须知

重要！

- 使用存储卡时，必须遵守其附带说明中的所有注意事项。
- 存储卡上有一个写保护开关，可用于防止数据的意外删除。
- 不要在下述情况下使用存储卡。这些情况会使存储卡上保存的数据受到损坏。
 - 高温、高湿及有腐蚀性气体的地方
 - 有强静电和数字噪音的地方
- 在数码钢琴上插入或取出存储卡时切勿触摸其触点。
- 在存储卡上保存或从其调出数据时，切勿执行任何其他数码钢琴的操作或取出存储卡。否则会破坏卡上的数据及损坏卡槽。
- 除存储卡之外，卡槽中切勿插入任何其他物品。否则有发生故障的危险。
- 从您的手指或从存储卡上传到存储卡槽的静电可能会使数码钢琴发生故障。这种情况发生时，请关闭数码钢琴的电源后再重新打开。
- 在存储卡槽中长时间使用后，存储卡可能会变得很热。此为正常现象，并不表示发生了故障。

存储卡的插入及取出

重要!

- 在存储卡槽中插入时，注意存储卡的方向必须正确。强行将存储卡插入卡槽会损坏卡及卡槽。

- 存储卡的顶部必须朝上（您能看到），小心将卡插入数码钢琴的存储卡槽（**35**）中直到发出喀嚓声停止为止。

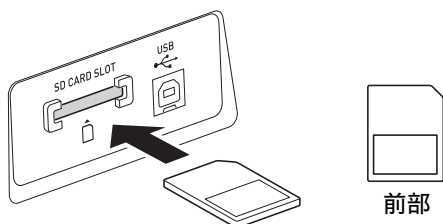

- 向卡槽中按存储卡后松开。

卡脱离后弹出一部分。从卡槽中拉出存储卡。

存储卡的格式化

重要!

- 在使用存储卡之前，必须首先在数码钢琴上进行格式化。
- 在执行下述操作之前，检查并确认存储卡中没有任何您可能需要的数据。
- 由数码钢琴进行的存储卡格式化是一种“快速格式化”。若您要完全删除卡上的所有数据，请在电脑上或使用一些其他设备进行格式化。

- 在数码钢琴的卡槽中插入要格式化的存储卡。

- 确认存储卡的写保护开关没有在写保护位置。

- 同时按 **16** 及 **20** 设定 (FUNCTION) 钮。

```

C r d
F o r m a t
  
```

- 按 **17** (10 键) 的 [9] (ENTER) 键。格式化确认画面将出现。

```

C r d
S u r e ?
  
```

- 按 **17** (10 键) 的 [+] (YES) 键。

“Pls wait” 信息将出现在画面上。此信息显示过程中不要执行任何操作。

格式化完毕后“Complete”将出现在画面上。

- 要取消格式化操作时，请按 [-] (NO) 或 **7** (EXIT)，不要按 [+] (YES)。

```

P l s   w a i t
  
```



```

C o m p l e t e
  
```

如何在存储卡中保存数码钢琴的数据

要将数码钢琴的数据保存在存储卡上时请执行下述操作。

1. 在数码钢琴上如下所述选择要保存的数据。

要保存数据的种类	操作
采样音	选择要保存的采样音的音色编号。
用户节奏	选择要保存的用户节奏的节奏编号。
录音乐曲	选择要保存的乐曲，使数码钢琴进入播放待机状态。
登录数据	选择数码钢琴的一种缺省内置音色或节奏。
所有数据	

- 不能在存储卡上保存用户乐曲（从外接设备载入的乐曲数据）。
- 有关数据种类的资料请参阅第 CN-58 页。

2. 将一张存储卡插入数码钢琴的卡槽中。

3. 按住 **16** 直到下画面出现在显示屏上。

- 要取消数据的保存操作时，再次按 **16**。



4. 用 **17** (10 键) 的 **[4]** (<) 及 **[6]** (>) 键显示下列设定之一。

- 您还可以用 **[-]** 及 **[+]**。

要保存的数据	显示的畫面
采样音	“SAv” “SmpITone”
用户节奏	“SAv” “UserRhy.”
录音乐曲	“SAv” “Rec.Song”
录音乐曲 (SMF 0 格式)	“SAv” “SMF 0”
登录数据	“SAv” “Regist.”
所有数据	“SAv” “All Data”

保存对随 SMF 0 格式的内置乐曲弹奏进行的录音时，将只保存键盘弹奏。

5. 按 **17** (10 键) 的 **[9]** (ENTER) 键。



- 输入要保存的数据的文件名。用 **17** (10 键) 的 **[4]** (<) 及 **[6]** (>) 键将光标移动到要改变的字符处，然后用 **[+]** 及 **[-]** 键改变字符。
- 按 **[7]** (EXIT) 将返回您按 **[9]** (ENTER) 之前显示的画面。

6. 按 **17** (10 键) 的 **[9]** (ENTER) 键。

数据被保存在存储卡上。

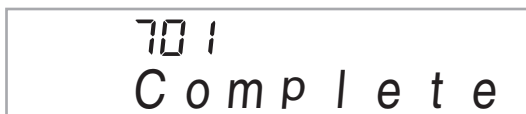

- 如果存储卡上已存在名称相同的文件，询问您是否要覆盖该文件的信息将出现。按 **17** (10 键) 的 **[+]** (YES) 键进行覆盖，或按 **[-]** (NO) 或 **[7]** (EXIT) 取消操作。

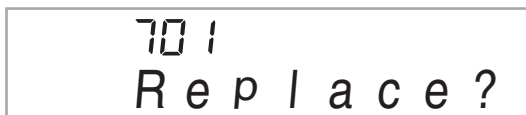

注

- 文件名可输入下列字符。

0	1	2	3	4	5	6	7	8	9
A	B	C	D	E	F	G	H	I	J
K	L	M	N	O	P	Q	R	S	T
U	V	W	X	Y	Z	\$	&	_	'
()	-	^	{	}	@	~	`	

- 数码钢琴通过显示“~”字符来代表“→”。

■ 存储卡数据（文件）的保存位置

上述操作在存储卡上名为“MUSICDAT”的文件夹中保存数码钢琴的数据。

- 在数码钢琴上格式化存储卡时（第 CN-59 页），“MUSICDAT”文件夹自动被建立。
- 若您在“MUSICDAT”文件夹以外的任何地方保存的文件，则该文件将在数码钢琴上无法调用、删除或播放。保存在“MUSICDAT”文件夹下您建立的子文件夹中的任何文件也无法调出、删除或播放。
- 若您在“MUSICDAT”文件夹中无任何文件的情况下执行调出、删除或播放操作，“No File”信息将出现在画面上。

如何从存储卡向数码钢琴的存储器载入数据

要从存储卡向数码钢琴的存储器载入数据时，请执行下述操作。

重要！

- 每当您向存储卡复制要在数码钢琴上调用的文件时，必须将文件保存在存储卡上的“MUSICDAT”文件夹中。

1. 在数码钢琴上如下所述选择要载入的数据。

要载入数据的种类	操作
采样音	选择要载入的采样音的音色编号。
用户节奏	选择要载入的用户节奏的节奏编号。
用户乐曲	选择要载入的乐曲的乐曲编号。
录音乐曲	选择要载入的乐曲，使数码钢琴进入播放待机状态。
登录数据	选择数码钢琴的一种缺省内置音色、乐曲、节奏等。
所有数据	

2. 在数码钢琴的卡槽中插入含有数据的存储卡。

3. 按住 **16** 直到下示画面出现在显示屏上。

- 要取消数据的载入操作时，再次按 **16**。



4. 用 **17**（10 键）的 [4]（<）及 [6]（>）键显示下列设定之一。

- 您还可以用 [-] 及 [+]。

要载入的数据	显示的畫面
采样音	“Lod” “SmplTone”
用户节奏	“Lod” “UserRhy.”
用户乐曲	“Lod” “UserSong”
录音乐曲	“Lod” “Rec.Song”
登录数据	“Lod” “Regist.”
所有数据	“Lod” “All Data”

5. 按 **17** (10 键) 的 [9] (ENTER) 键。

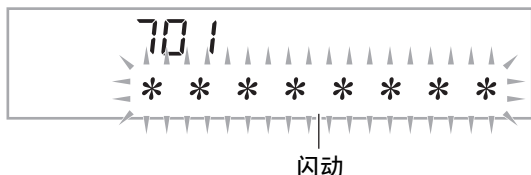

- 按 [7] (EXIT) 将返回您按 [9] (ENTER) 之前显示的画面。

6. 用 **17** (10 键) 的 [-] 及 [+] 键选择要载入的数据 (文件)。

7. 按 **17** (10 键) 的 [9] (ENTER) 键。

此时数据被载入数码钢琴的存储器中。

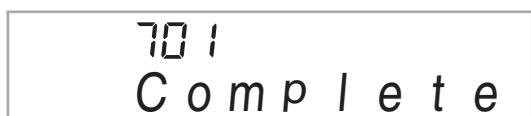

- 若您要载入数据的用户区中已保存有数据, 则覆盖确认信息将出现。按 **17** (10 键) 的 [+] (YES) 键进行覆盖, 或按 [-] (NO) 或 [7] (EXIT) 取消操作。

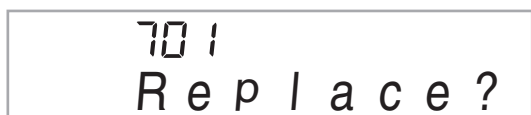

如何从存储卡删除数据

要删除保存在存储卡上的数据时, 请执行下述操作。

1. 在数码钢琴上如下所述选择要删除的数据。

要删除数据的种类	操作
采样音	选择采样音的音色编号。
用户节奏	选择用户节奏的节奏编号。
用户乐曲	选择用户乐曲的乐曲编号。
录音乐曲	选择乐曲并使数码钢琴进入播放待机状态。
登录数据	选择数码钢琴的一种缺省内置音色、乐曲。
所有数据	

2. 将一张存储卡插入数码钢琴的卡槽中。

3. 按住 **16** 直到下示画面出现在显示屏上。

- 要取消数据的删除操作时, 再次按 **16**。



4. 用 **17** (10 键) 的 [4] (<) 及 [6] (>) 键显示下列设定之一。

- 您还可以用 [-] 及 [+]

要删除数据的种类	显示的画面
采样音	"dEL" "SmplTone"
用户节奏	"dEL" "UserRhy."
用户乐曲	"dEL" "UserSong"
录音乐曲	"dEL" "Rec.Song"
登录数据	"dEL" "Regist."
所有数据	"dEL" "All Data"

5. 按 **17** (10 键) 的 [9] (ENTER) 键。

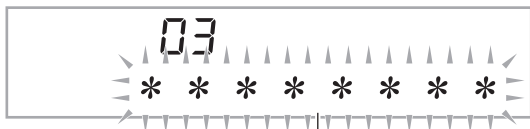

闪动

- 按 **7** (EXIT) 将返回您按 **9** (ENTER) 之前显示的画面。

6. 用 **17** (10 键) 的 [-] 及 [+] 键选择要删除的数据 (文件) 的编号。

7. 按 **17** (10 键) 的 [9] (ENTER) 键。

删除确认画面将出现。



8. 按 **17** (10 键) 的 [+] (YES) 键。

- 要取消删除操作时, 请按 [-] (NO) 或 **7** (EXIT), 不要按 [+] (YES)。

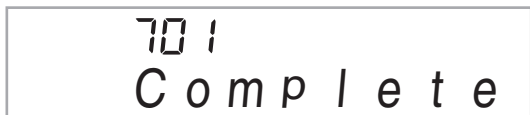

如何播放存储卡上的乐曲

使用下述操作可以直接从存储卡播放用户乐曲 (第 CN-58 页)。

重要!

- 每当您向存储卡复制要在数码钢琴上播放的文件时, 必须将文件保存在存储卡上的 "MUSICDAT" 文件夹中 (第 CN-61 页)。

1. 在数码钢琴的卡槽中插入含有数据的存储卡。

2. 按 **16** 钮。

画面上将显示保存的数据的文件编号及乐曲名。

3. 用 **17** (10 键) 选择要播放的乐曲。

4. 按 **7** 钮。

乐曲开始播放。

- 每次按 **7** 将开始或停止播放。

存储卡的错误信息

有关存储卡错误信息的资讯, 请参阅第 CN-74 页。

外部设备的连接

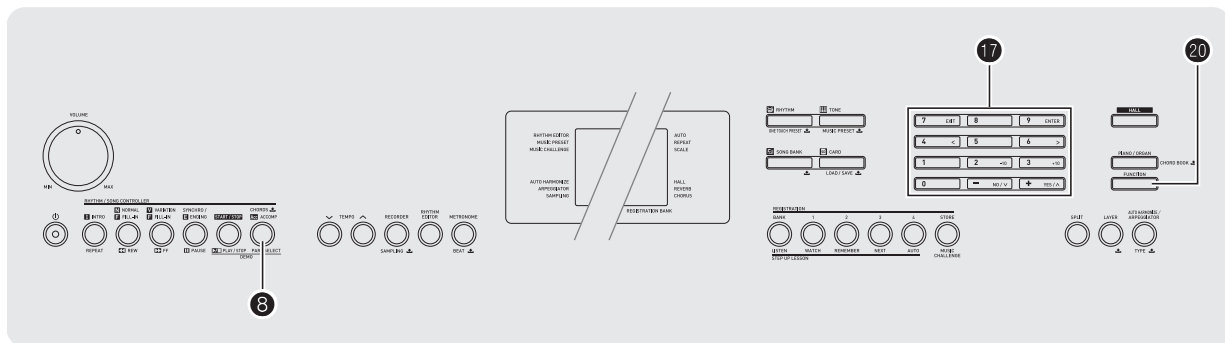

电脑的连接

您可以连接数码钢琴与电脑，并在其间交换 MIDI 数据。您演奏的数据可以从数码钢琴传送到电脑上正在运行的市卖音乐软件中，或将 MIDI 数据从电脑传送到数码钢琴进行播放。

电脑系统的最低要求

要传送和接收 MIDI 数据，电脑系统必须符合下列最低要求。在与数码钢琴连接之前，请检查并确认电脑符合这些要求。

• 操作系统

Windows Vista *1

Windows 7 *2

Windows 8.1 *3

Windows 10 *4

macOS (OS X/Mac OS X) 10.7, 10.8, 10.9, 10.10, 10.11, 10.12

*1: Windows Vista (32 比特)

*2: Windows 7 (32 比特, 64 比特)

*3: Windows 8.1 (32 比特, 64 比特)

*4: Windows 10 (32 比特, 64 比特)

• USB 端口

重要!

- 不要与不符合上述要求的电脑进行连接。否则会使电脑出现问题。

如何连接数码钢琴与电脑

重要!

- 必须严格按照下述步骤进行操作。连接错误将使数据无法传送与接收。

1. 关闭数码钢琴的电源，然后启动电脑。

- 先不要启动电脑上的音乐软件!

2. 电脑启动后，用市卖 USB 线将其与数码钢琴连接。

- 请使用 USB 2.0 或 1.1 的 A-B 型插头的 USB 线。

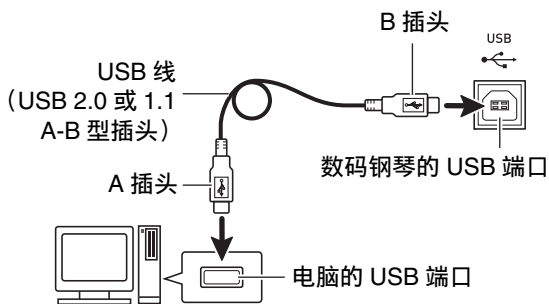

3. 打开数码钢琴的电源。

- 如果是第一次连接数码钢琴与电脑，传送及接收数据所需要的驱动软件将自动被安装在电脑上。

4. 在电脑上启动市卖音乐软件。

5. 配置音乐软件的设定，选择“CASIO USB-MIDI”作为 MIDI 设备。

- 有关如何选择 MIDI 设备的说明，请参阅音乐软件附带的用户文件。

重要!

- 在启动电脑上的音乐软件之前，必须先打开数码钢琴的电源。

注

- 连接成功后，当您关闭电脑及 / 或数码钢琴的电源时，不拔下 USB 线也可。
- 本数码钢琴符合通用 MIDI 标准 1 (GM)。
- 有关由本数码钢琴传送及接收的 MIDI 数据所符合的规格及连接的详情，请参阅下示 URL 提供的最新资讯。
<http://world.casio.com/>

MIDI 设定

键盘频道

键盘频道是用于向电脑传送数码钢琴数据的频道。您可以选择所需要的频道向电脑传送数码钢琴的数据。

- 键盘频道的设定范围是 01 至 16。

- 按 **20** 设定 (FUNCTION) 钮后用 **17** (10 键) 的 [4] (<) 及 [6] (>) 键显示“MIDI” (第 CN-7 页)。

闪动



- 按 **17** (10 键) 的 [9] (ENTER) 键。

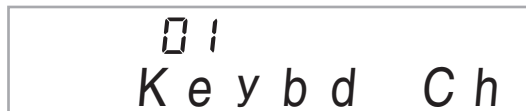

- 用 **17** (10 键) 的 [-] 及 [+] 键改变键盘频道。

引导频道

引导频道只能用于显示特定频道 (部分) 的音符，在从电脑传送来的乐曲的音符资讯中，该频道被用作画面引导资讯。

■ 引导频道的指定

在 16 个可使用的频道 (编号为 1 至 16) 中，您可以指定任何两个相邻的频道 (例如 05 和 06) 作为引导频道。编号较小的频道为引导 (L) 频道，而编号较大的频道为引导 (R) 频道。您指定引导 (R) 频道时，数码钢琴也自动配置引导 (L) 频道。

- 按 **20** 设定 (FUNCTION) 钮后用 **17** (10 键) 的 [4] (<) 及 [6] (>) 键显示“MIDI” (第 CN-7 页)。
- 按 **17** (10 键) 的 [9] (ENTER) 键。
- 用 **17** (10 键) 的 [4] (<) 及 [6] (>) 键显示“Navi. Ch”。



4. 用 **17** (10 键) 指定引导 (R) 频道。

此操作也将自动配置较小一号的频道为引导 (L) 频道。

■ 如何关闭引导频道的声音并在键盘上弹奏该部分

您可以关闭一个或所有两个引导频道的声音，并在键盘上自己弹奏被取消的部分。

1. 按 **8** 选择要关闭的频道。

按 **8** 钮可循环选换下述 (1) 至 (4) 的设定。

- 若您关闭了一个频道，您可以使用与被关闭的频道相同的音色在键盘上弹奏被取消的部分。若您关闭了两个频道 (选项 (3))，您在键盘上弹奏的音符将以引导 (R) 频道的音色发出。

所选频道的指示符出现。

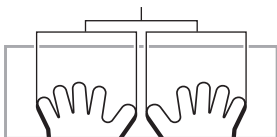

	引导 (L) 频道		引导 (R) 频道	
	声音	画面引导	声音	画面引导
(1) 只显示R	○	×	×	○
(2) 只显示L	×	○	○	×
(3) 显示LR	×	○	×	○
(4) LR都不显示	○	○	○	○

本机控制

有时，与电脑交换数据时，您可能不希望数码钢琴播放在其键盘上弹奏的音符。本机控制设定可实现此目的。

1. 按 **20** 设定 (FUNCTION) 钮后用 **17** (10 键) 的 [4] (<) 及 [6] (>) 键显示 “MIDI” (第 CN-7 页)。
2. 按 **17** (10 键) 的 [9] (ENTER) 键。
3. 用 **17** (10 键) 的 [4] (<) 及 [6] (>) 键显示 “Local”。

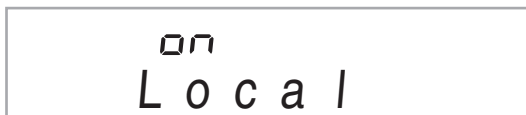

4. 用 **17** (10 键) 的 [-] 及 [+] 键指定本机控制设定。

伴奏输出

启用伴奏输出设定将使自动伴奏数据被传送到电脑。

1. 按 **20** 设定 (FUNCTION) 钮后用 **17** (10 键) 的 [4] (<) 及 [6] (>) 键显示 “MIDI” (第 CN-7 页)。
2. 按 **17** (10 键) 的 [9] (ENTER) 键。
3. 用 **17** (10 键) 的 [4] (<) 及 [6] (>) 键显示 “AcompOut”。

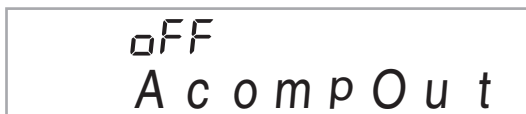

4. 用 **17** (10 键) 的 [-] 及 [+] 键打开或关闭伴奏输出。

如何保存及载入数码钢琴存储器中的数据

数码钢琴存储器中的采样音、录音乐曲及其他数据可以传送并保存在电脑中。您还可以将从 CASIO 网站下载的标准 MIDI 文件 (SMF) 及自动伴奏数据载入数码钢琴, 极大地扩展可使用的乐曲库中的乐曲及自动伴奏型的数目。

要与数码钢琴传输数据, 需要专用的 Data Manager 应用程序。

可以传输的数据的种类

能与数码钢琴相互传输的数据的种类与能在存储卡上保存或调出 (第 CN-58 页) 的数据的种类相同。请注意, 数码钢琴中只有专用格式的录音乐曲数据能传送到电脑上。不能以标准 MIDI 文件 (SMF 格式) 的形式将录音乐曲保存到电脑上。

Data Manager 的下载

1. 访问下示 URL 的 CASIO WORLDWIDE 网站。
<http://world.casio.com/>
2. 在此网站中选择地区或国家。
3. 访问到地区网站后, 找到本产品的 Data Manager 所需要的电脑系统最低要求。
 - 在本产品的产品介绍网页中有 Data Manager 资讯的链接。如果您找不到此链接, 请在所在地区网站的搜索窗内输入本产品的型号名并进行搜索。
 - 请注意, 网站的内容如有变更, 恕不另行通知。
4. 检查您的电脑系统是否符合 Data Manager 的最低要求。
5. 在电脑上下载 Data Manager 及其用户说明书。
6. 按照您在第 5 步下载的用户说明书中的说明安装并使用 Data Manager。
 - 您可以从 CASIO MUSIC SITE (<http://music.casio.com/>) 的互联网数据扩展系统下载伴奏数据并将其载入数码钢琴的存储器。请注意, 任何伴奏数据都不是本型号钢琴专用的, 因此数据也可以在其他型号的钢琴上使用。

注

- 因为伴奏数据是通用的, 所以在本型号的钢琴上播放时可能会出现一些异常。
- 有关各型号间伴奏数据兼容性的说明, 请参阅您在上述操作的第 5 步下载的 Data Manager 用户说明书。

音频装置的连接

本数码钢琴可以与市卖音响，放大器或录音装置，以及便携式唱机或其他装置连接。

如何向音频装置输出数码钢琴的音符

连接需要您购买的市卖连接线。连接线的一端必须是立体声标准插头，而另一端必须与外接设备的插孔形状一致。

重要!

- 进行连接时请关闭外接设备的电源。连接后，打开或关闭电源时请调低数码钢琴及外接设备的音量。
- 连接后，打开数码钢琴及外接设备的电源。
- 从外接音频设备播放时，如果数码钢琴音符的声音失真，请调低数码钢琴的音量。

立体声标准插头

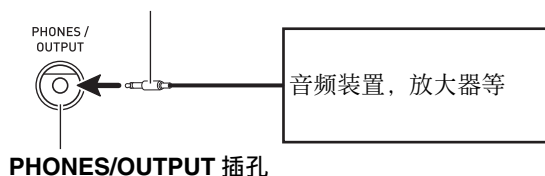

从数码钢琴演奏外接设备

连接需要您购买的市卖连接线。连接线的一端必须是立体声迷你插头，而另一端必须与外接设备的插孔形状一致。

重要!

- 进行连接时请关闭数码钢琴的电源。连接后，打开或关闭电源时请调低数码钢琴及外接设备的音量。
- 连接后，打开外接设备的电源后打开数码钢琴的电源。
- 如果音符在外接设备上的演奏失真，则请调低外接设备的音量。

立体声迷你插头

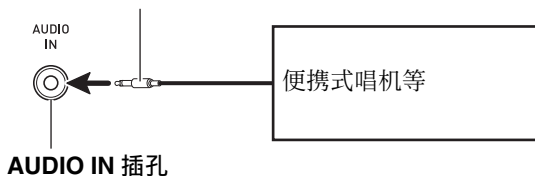



参考资料

疑难排解

现象	对策
附件	
找不到应有的附件。	仔细检查包装材料中的所有物品。
电源要求	
电源打不开。	正确插入交流电变压器（第 CN-9 页）。
按 (POWER) 钮 () 时显示屏点亮片刻，但没有开机。	完全按下 打开电源。
显示屏	
画面键盘琴键或音符保留在画面上。	进阶课程进行过程中，并且数码钢琴正在等待您弹奏乐曲中的下一个音符。要停止此事的发生，请取消课程（第 CN-32 页）。
画面的内容只能垂直看时才能看得到。	产品硬件规格的限制。这不表示发生了故障。
声音	
按任何键盘琴键时都没有反应。	<ul style="list-style-type: none"> • 调节音量（第 CN-10 页）。 • 当音色选择为 701 至 705 之间的音色（第 CN-19 页）时，如果存储器中没有采样音，则按键盘琴键将没有任何声音发出。
在键盘的左侧弹奏音符时没有反应，或音符演奏不正常。	按 钮禁止在伴奏键盘区中输入和弦（第 CN-38 页）。
开始自动伴奏时没有任何反应。	<ul style="list-style-type: none"> • 对于节奏 191 至 200，直到您在键盘上弹奏和弦为止，不会有任何声音发出。试着弹奏和弦（第 CN-38 页）。 • 检查并调节伴奏音量（第 CN-41 页）。 • 201 至 210 之间的节奏被选择时（第 CN-44 页），若存储器中没有用户节奏，则您按下 时自动伴奏不会开始。 • 关机后重新开机初始化所有数码钢琴的设定（第 CN-10 页）。
开始播放内置乐曲时没有任何反应。	<ul style="list-style-type: none"> • 按下按钮后，乐曲需要一些时间才能开始播放。请等待片刻，乐曲将开始播放。 • 检查并调节乐曲的音量（第 CN-28 页）。 • 153 至 162 之间的乐曲被选择时（第 CN-29 页），若存储器中没有用户乐曲，则您按下 时乐曲播放不会开始。 • 关机后重新开机初始化所有数码钢琴的设定（第 CN-10 页）。
节拍器不打节拍。	<ul style="list-style-type: none"> • 检查并调节伴奏音量（第 CN-41 页）。 • 检查并调节乐曲的音量（第 CN-28 页）。 • 关机后重新开机初始化所有数码钢琴的设定（第 CN-10 页）。
音符一直演奏，不停止。	关机后重新开机初始化所有数码钢琴的设定（第 CN-10 页）。
演奏过程中有些音符丢失了。	当要同时演奏的音符数超出了最大多重音值 64（有些音色是 32）时，超出的音符被切去。这不表示发生了故障。
我所作的音量或音色设定改变了。	<ul style="list-style-type: none"> • 调节音量（第 CN-10 页）。 • 关机后重新开机初始化所有数码钢琴的设定（第 CN-10 页）。
虽然我的击键力度改变了，但输出音量没有变化。	<ul style="list-style-type: none"> • 改变力度键盘设定（第 CN-11 页）。 • 关机后重新开机初始化所有数码钢琴的设定（第 CN-10 页）。
在有些键盘区内，音量及音质与其他键盘区的有轻微的不同。	产品系统的限制。这不表示发生了故障。
对于有些音色，在键盘的一端八度不改变。	产品系统的限制。这不表示发生了故障。

现象	对策
音符的音高与其他伴奏乐器不一致，或与其他乐器一起演奏时声音奇怪。	<ul style="list-style-type: none"> • 检查并调节移调（第 CN-16 页）及调音（第 CN-16 页）设定。 • 关机后重新开机初始化所有数码钢琴的设定（第 CN-10 页）。
音符的回响好象突然改变了。	<ul style="list-style-type: none"> • 检查并调节回响设定（第 CN-15 页）。 • 关机后重新开机初始化所有数码钢琴的设定（第 CN-10 页）。
操作	
进行前跳或后跳操作时，跳转操作在乐曲中跳过了多个小节，而不是仅一小节。	乐曲播放停止时或进阶课程进行过程中，前跳及后跳操作以乐句为单位进行（第 CN-27 页）。
数码钢琴开机时音色、节奏及其他设定返回初始缺省值。	虽然开机时数码钢琴的设定被复位，但您可以将设置保存在预置器中，以便需要时随时调用（第 CN-47 页）。
电脑连接	
无法在数码钢琴与电脑之间交换数据。	<ul style="list-style-type: none"> • 检查并确认 USB 线已连接在数码钢琴及电脑上，并且电脑上的音乐软件已选择了正确的设备（第 CN-64 页）。 • 关闭数码钢琴的电源，然后在电脑上结束音乐软件。接着，重新打开数码钢琴的电源，然后在电脑上重新启动音乐软件。

规格

型号	CDP-235RBK
键盘	88 键钢琴键盘
力度键盘	3 种, 关
最大多重音	64 音符 (有些音色为 32 音符)
音色	
内置音色	700 种
采样音色	最多 8 种 (旋律采样: 5 种, 鼓音采样: 3 种) * 最长 10 秒钟
功能	叠加, 分割, 钢琴 / 风琴钮
音乐厅	开, 关
回响	1 至 10, 关
合唱	1 至 5, 关
节拍器	
每小节的拍数	0, 1 至 9
速度范围	30 至 255
乐曲库	
内置乐曲	152 首
用户乐曲	最多 10 首 *
进阶课程	
课程	4 阶段 (听, 看, 记, 自动)
课程部分	L, R, LR
功能	反复, 声导指法, 音符引导, 演奏评分
音乐挑战	20 音符
自动伴奏	
内藏节奏	200 种
用户节奏	最多 10 种 (伴奏编辑) *
和弦簿功能	和弦指南
登录	32 组 (4 组设置 × 8 个库)
乐曲存储器	实时录音, 播放
键盘弹奏	5 首乐曲, 6 个音轨
随	
内置乐曲的弹奏	1 首乐曲 (L、R、LR)
存储容量	约 12,000 个音符 (共可保存 6 首乐曲)

其他功能	
移调	±1 个八度 (-12 至 +12 个半音)
八度移位	升高 / 降低 ±2 个八度
调音	A4 = 415.5 至 465.9 Hz (初始缺省: 440.0 Hz)
预设音阶	17 种
情景预设	305 种
单键预设	200 种
自动和声	12 种
琶音器	90 种
MIDI	16 频道多音色接收, GM 标准 1
音乐资讯功能	音色, 节奏, 乐曲库编号及名称, 五线谱, 指法, 踏板操作, 速度, 小节及拍数, 和弦名等
弯音轮	
弯音范围	0 至 12 个半音
存储卡	
可使用的存储卡	SD 或 SDHC 存储卡, 32GB 以下
功能	SMF 播放, 文件储存, 文件调用, 文件删除, 卡格式化
输入 / 输出	
USB 端口	B 型
延音/分设插孔	标准插孔 (延音, 抽选延音, 柔音, 节奏)
耳机/输出插孔	立体声标准插孔 输出电阻: 3Ω, 输出电压: 最大 1.5V (RMS)
音频输入插孔	立体声迷你插孔 输入电阻: 40kΩ, 输入电压: 200mV
话筒输入/采样插孔	标准插孔 输入电阻: 3kΩ, 输入电压: 10mV
电源插孔	12V DC
电源	
交流电变压器	AD-A12150LW • 交流电变压器可以在海拔4,000米以下安全使用。
自动关机	最后一次键操作的 30 分钟后
扬声器	
输出	(12cm × 6cm 椭圆形) × 2 8W + 8W
耗电量	12V --- 18W
外形尺寸	132.2 × 28.6 × 12.9cm
重量	约 11.3kg

• 设计与规格如有变更, 恕不另行通知。

* 共享存储区的总容量约为 320 千字节 (1 千字节 = 1,024 字节)。

操作须知

必须阅读并遵守下述操作须知。

■ 场所

本产品应避免放置在下列场所。

- 受直射阳光照射及湿度高的地方
- 温度极端的地方
- 收音机、电视机、放像机或调谐器附近

上述装置不会使本产品发生故障，但本产品可能会干扰附近装置的音频或视频接收。

■ 用户维护保养

- 切勿使用苯、酒精、稀释剂或其他化学试剂清洁本产品。
- 要清洁本产品或其键盘时，请使用蘸有水 and 中性清洁剂稀释溶液的软布。请先将软布完全拧干后再进行擦拭。

■ 附件及选购件

只能使用本产品指定的配件。使用未指定的配件有造成火灾、触电及人身伤害的危险。

■ 交流电变压器使用须知

- 请使用距离较近的电源插座，以便在发生故障时或在其他必要的情况下能随时拔下交流电变压器。
- 交流电变压器只能在室内使用。不要在可能会溅上水或沾上湿气的环境中使用。不要在交流电变压器上放置花瓶等任何盛有液体的容器。
- 交流电变压器应在干燥的地方保管。
- 请在宽敞、通风的地方使用交流电变压器。
- 切勿将报纸、桌布、窗帘或任何其他类似的物品盖在交流电变压器上。
- 打算长期使用本产品时请从电源插座拔下交流电变压器。
- 切勿以任何方式修理或改造交流电变压器。
- 输出极性：

■ 焊线

本产品的外表可能会有线条。这些“焊线”是塑料压模成型工序的结果。不是裂纹或划痕。

■ 乐器使用礼仪

使用本产品时，应总是想到周围的人。在深夜演奏时，需要特别注意音量，不要打扰其他人。深夜演奏时您还可以关上窗户，或使用耳机。

错误信息

显示信息	原因	对策
Err CardFull	存储卡上已没有足够的存储空间。	<ul style="list-style-type: none"> 删除存储卡上的一些文件，为新数据腾出空间（第 CN-62 页）。 使用其他的存储卡。
Err Card R/W	存储卡已损坏。	使用其他的存储卡。
Err Convert	剩余存储器容量已不足以以 SMF 0 格式的文件形式在存储卡上保存录音乐曲数据。	从存储器中删除部分或所有下列用户数据，为新数据腾出空间。 采样音（第 CN-18 页）、用户节奏（第 CN-44 页）、用户乐曲（第 CN-29 页）
Err Exist	采样音组音无法复制（第 CN-23 页）到键盘琴键上，因为琴键已分配有采样音。	<ul style="list-style-type: none"> 删除复制目的地琴键上分配的采样音（第 CN-23 页）。 将采样音复制到当前尚未分配有采样音的其他琴键上。
Err Format	<ol style="list-style-type: none"> 存储卡的格式与本数码钢琴不兼容。 存储卡已损坏。 您使用的是 SDXC 卡。 	<ol style="list-style-type: none"> 格式化存储卡（第 CN-59 页）。 使用其他的存储卡。 不能使用 SDXC 卡。请使用 SD 或 SDHC 存储卡。
Err Limit	开始采样前您选择的音色编号已分配有到最大限度的八种采样音。	<ul style="list-style-type: none"> 删除该音色编号下被分配的一种或多种采样音（第 CN-23 页）。 选择其他尚未分配有八种采样音的音色编号（第 CN-21 页）。
Err Mem Full	<ol style="list-style-type: none"> 存储器已没有足够的空间用于从存储卡播放乐曲。 存储器已没有足够的空间用于采样或自动伴奏的编辑。 	从存储器中删除部分或所有下列用户数据，为新数据腾出空间。 采样音（第 CN-18 页）、用户节奏（第 CN-44 页）、用户乐曲（第 CN-29 页）
Err No Card	<ol style="list-style-type: none"> 存储卡未正确插在卡槽中。 正在访问存储卡时存储卡被中途取出。 	<ol style="list-style-type: none"> 取出存储卡后再重新正确地插入（第 CN-59 页）。 卡的存取操作正在进行时切勿从卡槽中取出存储卡。
Err No Data	所选用户区（音色、节奏、乐曲编号等）中没有数据	选择含有数据的数码钢琴的用户区。
Err No File	存储卡上没有名为“MUSICDAT”的文件夹。	<ul style="list-style-type: none"> 用电脑在存储卡上建立名为“MUSICDAT”的文件夹（第 CN-61 页）。 在数码钢琴上格式化存储卡（第 CN-59 页）。
Err NotSMF01	您试图播放 SMF 格式 2 的乐曲数据。	只能播放 SMF 格式 0 或 1 的 SMF 文件。
Err Protect	<ol style="list-style-type: none"> 存储卡处于写保护状态。 采样音（音色编号 701 至 708）被保护。 	<ol style="list-style-type: none"> 切换存储卡的写保护开关，使数据能够保存。 取消一种或多种采样音的保护，使其可以上写或删除。
Err ReadOnly	您要保存的文件已有名称相同的只读属性文件存在。	<ul style="list-style-type: none"> 将新文件保存到其他卡上或使用其他文件名。 取消存储卡上现有文件的只读属性后再试一次。 使用其他的存储卡。
Err SizeOver	<ol style="list-style-type: none"> 存储卡上的乐曲数据过大，无法播放。 自动伴奏无法编辑，因为伴奏型或乐器声部的数据过大。 	<ol style="list-style-type: none"> 本数码钢琴所能播放的乐曲文件的最大尺寸为约 320 千字节。 选择其他伴奏型或乐器声部。
Err WrongDat	<ol style="list-style-type: none"> 存储卡上的数据已损坏。 存储卡上的数据的类型不能在本数码钢琴上使用。 	—

乐曲表

乐曲库

WORLD	
001	TWINKLE TWINKLE LITTLE STAR
002	LIGHTLY ROW
003	LONG LONG AGO
004	ON TOP OF OLD SMOKEY
005	SAKURA SAKURA
006	WHEN THE SAINTS GO MARCHING IN
007	AMAZING GRACE
008	AULD LANG SYNE
009	COME BIRDS
010	DID YOU EVER SEE A LASSIE?
011	MICHAEL ROW THE BOAT ASHORE
012	DANNY BOY
013	MY BONNIE
014	HOME SWEET HOME
015	AURA LEE
016	HOME ON THE RANGE
017	ALOHA OE
018	SANTA LUCIA
019	FURUSATO
020	GREENSLEEVES
021	JOSHUA FOUGHT THE BATTLE OF JERICHO
022	THE MUFFIN MAN
023	LONDON BRIDGE
024	UNDER THE SPREADING CHESTNUT TREE
025	SIPPIN' CIDER THROUGH A STRAW
026	GRANDFATHER'S CLOCK
027	ANNIE LAURIE
028	BEAUTIFUL DREAMER
029	IF YOU'RE HAPPY AND YOU KNOW IT, CLAP YOUR HANDS
030	MY DARLING CLEMENTINE
031	LITTLE BROWN JUG
032	HOUSE OF THE RISING SUN
033	SHE WORE A YELLOW RIBBON
034	YANKEE DOODLE
035	MY OLD KENTUCKY HOME
036	SZLA DZIEWECZKA
037	TROIKA
038	WALTZING MATILDA
039	ON THE BRIDGE OF AVIGNON
040	I'VE BEEN WORKING ON THE RAILROAD
041	OH! SUSANNA
042	CAMPTOWN RACES
043	JEANNIE WITH THE LIGHT BROWN HAIR
044	TURKEY IN THE STRAW
045	JAMAICA FAREWELL

EVENT	
046	SILENT NIGHT
047	WE WISH YOU A MERRY CHRISTMAS
048	JINGLE BELLS
049	JOY TO THE WORLD
050	O CHRISTMAS TREE
PIANO/CLASSICS	
051	MARY HAD A LITTLE LAMB
052	LE CYGNE FROM "LE CARNAVAL DES ANIMAUX"
053	JE TE VEUX
054	SONATA op.13 "PATHÉTIQUE" 2nd Mov.
055	HEIDENRÖSLEIN
056	AIR FROM "SUITE no.3"
057	SPRING FROM "THE FOUR SEASONS"
058	HABANERA FROM "CARMEN"
059	BRINDISI FROM "LA TRAVIATA"
060	HUNGARIAN DANCES no.5
061	MINUET IN G MAJOR
062	MUSETTE IN D MAJOR
063	GAVOTTE (GOSSEC)
064	ARABESQUE (BURGMÜLLER)
065	CHOPSTICKS
066	DECK THE HALL
067	ODE TO JOY
068	AVE MARIA (GOUNOD)
069	SONATINA op.36 no.1 1st Mov.
070	PRELUDE op.28 no.7 (CHOPIN)
071	RÊVERIE
072	GYMNOPÉDIES no.1
073	GOING HOME FROM "FROM THE NEW WORLD"
074	FÜR ELISE
075	TURKISH MARCH (MOZART)
076	SONATA op.27 no.2 "MOONLIGHT" 1st Mov.
077	ETUDE op.10 no.3 "CHANSON DE L'ADIEU"
078	THE ENTERTAINER
079	WEDDING MARCH FROM "MIDSUMMER NIGHT'S DREAM"
080	AMERICAN PATROL
081	FRÖHLICHER LANDMANN
082	LA CHEVALERESQUE
083	SONATA K.545 1st Mov.
084	LA PRIÈRE D'UNE VIERGE
085	VALSE op.64 no.1 "PETIT CHIEN"
086	LIEBESTRÄUME no.3
087	JESUS BLEIBET MEINE FREUDE

088	CANON (PACHELBEL)
089	SERENADE FROM "EINE KLEINE NACHTMUSIK"
090	MARCH FROM "THE NUTCRACKER"
091	INVENTIONEN no.1
092	PRAELUDIUM no.1 (J.S.BACH)
093	SONATINE op.20 no.1 1st Mov.
094	HUMORESKE (DVOŘÁK)
095	DOLLY'S DREAMING AND AWAKENING
096	LA FILLE AUX CHEVEUX DE LIN
097	ARABESQUE no.1 (DEBUSSY)
098	TRÄUMEREI
099	MAPLE LEAF RAG
100	NOCTURNE op.9 no.2 (CHOPIN)
EXERCISE	
101 - 150	EXERCISE I / II / III
DEMO TUNES	
151 - 152	DEMO TUNES
USER SONGS	
153 - 162	USER SONGS

指法指南

Fingered 1, Fingered 2 和弦

C	
Cm	
Cdim	
Caug *3	
Csus4 *3	
Csus2 *3	
C7	
Cm7 *3	
CM7	
Cm7^{b5} *3	
C7^{b5} *3	
C7sus4	
Cadd9	
Cmadd9	
CmM7	
Cdim7 *3	
C69 *3	
C6 *1 *3	
Cm6 *2 *3	

*1 Fingered 2 解释为 Am7。

*2 Fingered 2 解释为 Am7^{b5}。

*3 在有些情况下不能使用转位指法。

Fingered 3, Full Range 和弦

除能用 Fingered 1 及 Fingered 2 弹奏出的和弦之外，下列和弦也可识别。

$\frac{C\#}{C}$	$\frac{D}{C}$	$\frac{E}{C}$	$\frac{F}{C}$	$\frac{G}{C}$	$\frac{A^b}{C}$	$\frac{B^b}{C}$	$\frac{B}{C}$	$\frac{C\#m}{C}$	$\frac{Dm}{C}$	$\frac{Fm}{C}$
$\frac{Gm}{C}$	$\frac{Am}{C}$	$\frac{B^bm}{C}$	$\frac{Ddim}{C}$	$\frac{A^b7}{C}$	$\frac{F7}{C}$	$\frac{Fm7}{C}$	$\frac{Gm7}{C}$	$\frac{A^badd9}{C}$		

注

- Fingered 3 将弹奏的最低音符解释为贝司音符。不能使用转位指法。
- 当弹奏的最低音符与其相邻音符有一定距离时，Full Range 和弦将该和弦解释为分数和弦。
- 与 Fingered 1、2 及 3 不同，Full Range 和弦需要按至少三个琴键才能弹奏出和弦。

MIDI Implementation Chart

Function	Transmitted	Recognized	Remarks
Basic Channel Default Changed	1 1 - 16	1 - 16 1 - 16	
Mode Default Messages Altered	Mode 3 X * * * * * * * * * *	Mode 3 X * * * * * * * * * *	
Note Number True voice	0 - 127 * * * * * * * * * *	0 - 127 0 - 127 *1	
Velocity Note ON Note OFF	0 9nH v = 1 - 127 X 9nH v = 0	0 9nH v = 1 - 127 X 9nH v = 0, 8nH v = **	** : 无关
After Touch Key's Ch's	X X	X O	
Pitch Bender	O	O	
0, 32 1 6, 38 7 10 11 64	O X O *2 O O X O *3	O (MSB only) O O *2 O O O O	Bank select Modulation Data entry Volume Pan Expression Hold 1
Control Change			

66 67 91 93 100, 101	O *3 O *3 X O O *2	O O O O *2	Sostenuto Soft pedal Reverb send *4 Chorus send RPN LSB, MSB
Program Change : True #	O 0 - 127 * * * * * * * *	O 0 - 127	
System Exclusive	O *2	O *2	
System Common : Song Pos : Song Sel : Tune	X X X	X X X	
System Real Time : Clock : Commands	O O	X X	
Aux Messages : All sound OFF : Reset all controller : Local ON/OFF : All notes OFF : Active Sense : Reset	X O X O X X	O O X O O X	
Remarks	*1: 依音色而不同。 *2: 有关 NRPN、RPN 及系统专用信息的详情，请参阅下示网站中的 MIDI 实现说明： http://world.casio.com/ 。 *3: 依照踏板效果设定。 *4: 本产品将音乐厅功能作为一种回响处理。		

Mode 1 : OMNI ON, POLY
Mode 3 : OMNI OFF, POLY

Mode 2 : OMNI ON, MONO
Mode 4 : OMNI OFF, MONO

O : Yes
X : No

销售公司：卡西欧（中国）贸易有限公司

注册地址：中国（上海）自由贸易试验区富特北路 386 号第一层 I 部位

制造公司：卡西欧电子科技（中山）有限公司

制造公司地址：广东省中山市火炬开发区科技大道西

邮政编码：528437

执行标准号：Q/CETZ 02-2015

© MA1707-A Printed in China

版次：2017年7月



© 2017 CASIO COMPUTER CO., LTD.