

数据投影机

XJ-UT331X/XJ-UT311WN*/ XJ-UT351W/XJ-UT351WN*

*网络型号

用户说明书

- 必须阅读“请先阅读本手册”文件中的“安全须知”及“操作须知”各节,以确保正确使用本产品。
- 请将本说明书妥善保管以便日后需要时查阅。
- 本说明书的最新版本可通过访问下示网站取得。
<http://world.casio.com/manual/projector/>

器材名称：数据投影机
本说明书中的“投影机”一词专指数据投影机。

MA2102-F

© 2017 CASIO COMPUTER CO., LTD.

版次：2021年2月

CASIO®

- DLP为美国Texas Instruments公司的注册商标。
- Microsoft及Windows为Microsoft Corporation在美国及其他国家的注册商标或商标。
- HDMI, HDMI徽标及High-Definition Multimedia Interface为HDMI Licensing, LLC.公司的商标或注册商标。
- PJLink是在日本、美国及其他国家及地区的申请中的商标或注册商标。
- Crestron及Crestron Connected是美国Crestron Electronics, Inc.的注册商标。
- AMX是美国AMX LLC公司的注册商标。
- XGA为美国IBM Corporation公司的注册商标。
- 其他公司及产品名称可能为其相关所有者的注册商标或商标。
- 本产品的一部分根据Independent JPEG Group的部分软件开发而成。

- 本用户说明书之内容如有变更,恕不另行通知。
- 不得复制本说明书的全部或任何部分。您可以个人使用本说明书。未经卡西欧计算机公司(CASIO COMPUTER CO., LTD.)的许可不得他用。
- 卡西欧计算机公司(CASIO COMPUTER CO., LTD.)对于第三方因使用本产品或本说明书而引起的任何损失或索赔不负任何责任。
- 卡西欧计算机公司(CASIO COMPUTER CO., LTD.)对于因本产品的故障,维修或任何其他原因造成的数据丢失所引起的任何损害或损失不负任何责任。
- 本说明书中的插图画面仅为示范参考之用,可能会与产品的实际画面不完全相同。
- 本说明书中的画面截图都来自英文版。说明文中的一些词语也是根据英文版画面演化而来。

安全须知	6
操作须知	12
关于光源单元	12
投影机发出的光	12
激光及高温须知(参照投影机上的标签)	13
其他须知	14
使用后处理投影机时的注意事项	15
事前准备	16
开箱	16
投影操作流程	16
部位说明	17
终端	18
投影机的设置	19
设置须知.....	19
与外部装置的连接.....	20
YW-40 无线适配器附带的盖子	22
电缆盖的装上与取下	22
遥控器.....	23
投影机的操作	24
投影过程中影像和声音的基本操作.....	24
基本操作列表	24
输入源的详情	26
光线控制.....	27
数码画面移位	28
测试图案的投影	28
如何改变音频输入	29
控制面板锁定	29

如何配置遥控器ID和投影机ID设定	30
演示定时器(TIMER)的使用	30
如何显示定时器	30
如何显示定时器的功能选单	30
如何配置定时器的设定	31
定时器的操作	31
设置选单(MENU)的使用	32
设置选单的设定	32
密码保护	38
若您忘记了密码	39
从USB输入的投影(仅限网络型号)	39
可播放的文件	39
可使用的USB存储装置	39
如何在投影机上连接USB存储装置	40
如何从USB存储装置投影文件	40
在影像文件投影过程中的操作	41
在动画文件投影过程中的操作	41
文件检视器的设定项	42
文件选单操作	42
自动运行功能	43
文件检视器的疑难排解	43
文件检视器的错误信息	44
图形计算器画面影像的投影	45
如何投射图形计算器的画面	45
投影机的清洁	46
投影机外表的清洁	46
镜头的清洁	46
通风口的清洁	46
疑难排解	47
指示灯	47
错误指示灯及警告信息	47
投影机疑难排解	49



附录	51
为外接装置供电	51
如何更新固件及传送用户徽标	52
如何在墙壁上安装投影机	52
MONITOR OUT终端的使用	53
投影距离与银幕尺寸	54
纵横比设定与投射影像	55
投影机的RS-232C控制	57
规格	60
索引	63

安全须知

感谢您选购本卡西欧产品。在使用之前,必须详读这些“安全须知”。阅读后请将本用户说明书保管好以便日后查阅。

关于安全标志

为确保安全,避免您及他人受伤以及物品受损,本用户说明书中以及产品上使用了多种标志。各标志的含意如下。

 危险	此标志表示,若无视此标志、错误操作,有导致人员死亡或严重受伤之危险。
 警告	此标志表示,若无视此标志、错误操作,有导致人员死亡或严重受伤之潜在危险。
 注意	此标志表示,若无视此标志、错误操作,有导致人员受伤或财物损坏之潜在危险。

图标范例



三角形表示注意事项。左例为小心触电。



划有斜线的圆形表示禁止事项。标志中的图标表示具体的禁止事项之内容。左例为禁止拆解。



黑圆形表示必须遵守之事项。标志中的图标表示具体的禁止事项之内容。左例为必须将电源插头脱离插座。

使用须知



警告

● 当有幼儿在场时,尤其是幼儿有可能能接触到投影机时,需要有大人照看。

● 冒烟、异味、烫热及其他异常

 发现有冒烟、异味或任何其他异常情况时请立即停止使用投影机。继续使用有造成火灾及触电的危险。请立即采取以下措施。

1. 拔下投影机的电源插头。
2. 与您的经销商或卡西欧特约服务中心联系。

● 故障



在操作正确的情况下,若画面显示异常、或出现任何其他异常现象,则请立即停止使用投影机。继续使用有造成火灾及触电的危险。请立即采取以下措施。

1. 关闭投影机的电源。
2. 拔下投影机的电源插头。
3. 与您的经销商或卡西欧特约服务中心联系。

● 电源线



电源线使用不当有造成火灾及触电的危险。

必须严格遵守下列注意事项。

- 只能使用投影机附带的配件。
- 必须使用输出电压与投影机的额定电压一致的交流电源。
- 不可在电源插座上插入过多的装置使其超载。
- 切勿在火炉附近放置电源线。
- 不要在任何其他装置上使用本投影机附带的电源线。
- 不要与其他装置共用电源插座。若使用延长线，则要确认延长线的额定电流大于本投影机的耗电量。
- 切勿使用仍捆绑在一起的电源线。
- 请使用近处易用的电源插座，以便能在需要时随时拔下投影机的电源线。



受损的电源线有造成火灾及触电的危险。必须严格遵守下列注意事项。

- 切勿在电源线上放置重物或使其受热。
- 确认不要让电源线挟在墙与放投影机的桌架之间。切勿把软垫或其他物品盖在电源线上。
- 切勿试图改造电源线，让其受损或使其过份弯曲。
- 切勿扭拧或拉扯电源线。



切勿用湿手触摸电源线或插头。否则有造成触电的危险。

- 在购入国使用本投影机时，请使用其附带的电源线。在其他国家使用本投影机时，必须购买并使用适合该国家电源要求的电源线。同时必须留意该国家的安全标准。



外出时，请确认投影机放在不会让宠物或其他动物能碰到的地方，并且电源插头已从电源插座拔下。被啃坏的电源线会造成短路，有导致火灾的危险。

● 水及异物



切勿让水溅在投影机上。沾上水有引起火灾及触电的危险。



切勿在投影机上放置花瓶或任何其他盛有水的容器。沾上水有引起火灾及触电的危险。



水或其他液体，或异物(金属等)混入投影机有造成火灾及触电的危险。投影机中混有异物时，应立即采取以下措施。

1. 关闭投影机的电源。
2. 拔下投影机的电源插头。
3. 与您的经销商或卡西欧特约服务中心联系。

● 拆解及改造



切勿以任何方式拆解及改造投影机。本投影机中含有的很多高电压部件有造成触电及烫伤的危险。同时还请注意，因非法拆解或改造投影机而引起的问题不在保修范围之内，卡西欧(CASIO)不提供免费修理。

必须将所有内部检查、调试及修理作业委托给您的经销商或就近的卡西欧特约服务中心。

● 掉落及冲击



投影机因掉落或其他原因被损坏后,继续使用有造成火灾及触电的危险。请立即采取以下措施。

1. 关闭投影机的电源。
2. 拔下投影机的电源插头。
3. 与您的经销商或卡西欧特约服务中心联系。

● 烧弃



切勿以烧弃的方式废弃投影机。否则有引起爆炸并导致火灾及人身伤害的危险。

● 投影机发出的光



- 投影机的灯泡点亮时,切勿直接向镜头、进风口或排风口中窥视。每次打开投影机的电源时,请检查并确认没有人直接向镜头、进风口或排风口中窥视。投影机发出的强光有损害眼睛的危险。
- 不要用放大镜、镜子或其他类似的物体折射或反射投影机发出的光线,切勿在投影机发出的光线的通路上固定或放置此种物体。折射或反射的光线可能会射入人的眼睛,有对眼睛造成损害的危险。

● 遮挡通风口



切勿让通风口被遮挡。否则会使内部热量积蓄,有造成火灾及烧坏投影机的危险。触摸烫热的投影机有造成烫伤的危险。必须严格遵守下列注意事项。

- 投影机的正面(从光线发出的地方开始)与投影表面(银幕)之间要保持在6厘米以上的距离。投影机的其他侧面与其对面物体表面之间要保持30厘米以上的距离。

- 不要将投影机放入空气流通不畅的地方。
- 切勿用毯子或任何类似物品覆盖投影机。
- 使用时请将投影机安放在稳固、平坦的表面上。切勿在地毯、毛毯、毛巾、座垫或其他柔软的表面上使用投影机。
- 使用过程中切勿竖起投影机。

● 投影机的机壳



切勿打开投影机的机壳。否则有造成触电的危险。

● 清洁



清洁投影机之前必须关闭其电源并从电源插座拔下电源插头。否则有造成触电的危险。

● 排风口

投影机使用过程中其排风口会极为烫热。切勿触摸通风口。否则有造成烫伤的危险。排风口的附近也会非常热。切勿将塑料制品或其他对热敏感的物品放在投影机的旁边或下面。否则有造成其变形及变色的危险。

● 摆放点

切勿将投影机摆放在任何下述种类的地方。否则有造成火灾及触电的危险。

- 有强烈振动的地方
- 湿度高或灰尘多的地方
- 厨房或其他有油烟的地方
- 取暖器附近,电热毯上或受直射阳光照射的地方
- 温度极端的地方(作业温度范围为5℃至35℃)。

● 重物

切勿在投影机放置重物或爬上投影机。否则有造成火灾及触电的危险。

● 水

切勿将投影机放在浴室中或任何其他会溅上水的地方。

● 不稳定的地方



切勿将投影机放在不稳定的地方或高架上。否则有引起其掉落,造成人身伤害的危险。

● 在有轮脚的家具上使用投影机

若有在轮脚的家具上使用投影机,不移动时必须确认轮脚已锁住。

● 闪电

有雷雨发生时,不要触摸投影机电源线的插头。

● 遥控器



切勿试图以任何方式拆解或改造遥控器。否则有导致触电、烫伤以及其他人身伤害的危险。必须将所有内部检查、调试及修理作业委托给您的经销商或就近的卡西欧特约服务中心。



切勿将遥控器弄湿。沾上水有引起火灾及触电的危险。

● YW-40无线适配器(附带的或另购的)会发射无线电波



切勿在飞机或医疗设施内,或任何其他禁止使用此种装置的地方使用本产品。无线电波会对电子装置及医疗设备产生影响,导致事故发生。



不要在处理弱电波信号的高精度电子仪器或电子装置附近使用本产品。无线电波会对这种装置产生影响,导致事故发生。

● 若您正在使用心脏起搏器或任何其他电子医疗装置,则在使用本产品之前必须向医生或该装置的厂家咨询。

● 不要在附近使用可燃性气体喷雾器



不要向投影机的内部或其周围喷射可燃性气体。气体可能会点燃,有造成火灾的危险。

⚠ 注意

● 电源线



电源线使用不当有造成火灾及触电的危险。必须严格遵守下列注意事项。

- 拔下电源线时,应抓住插头,而不要拉扯电源线。
- 插头必须在插座中插到底。
- 投影机使用完毕后,请从电源插座拔下其电源线。
- 打算长期不使用时,请从电源插座拔下投影机的电源线。
- 应至少每年一次从电源插座拔下插头,并用干布或吸尘器将插头管脚周围的灰尘清洁干净。
- 切勿使用清洁剂清洁电源线,尤其是电源插头和插孔。
- 在移动投影机之前,必须首先关闭其电源并从电源插座拔下电源线。

● 重要数据的备份



必须对保存在投影机存储器中的所有数据另存备份。存储器中的数据会因故障、维修等原因丢失。

● 在投影过程中,请确认镜头前方没有任何物体遮挡光线。

镜头前方有物体有造成火灾的危险。

● 折射效果

光源单元点亮的投影机前不能有鱼缸或任何其他会产生折射效果的物品。否则有引起火灾的危险。

● 镜头

切勿用手触摸镜头。

● YW-40无线适配器(附带的或另购的)



无线适配器不可让幼儿接触到。意外吞食无线适配器可能会妨碍正常的呼吸,危及生命安全。

电池须知

危险



若碱性电池泄漏的液体混入眼睛,请立即采取以下措施。

1. 不要揉搓眼睛!用清水冲洗眼睛。
2. 立即去看医生。不立即采取措施有导致失明的危险。

警告

电池使用不当会导致其泄漏电池液并污染其周围的部件,或引起爆炸,有造成火灾及人身伤害的危险。必须严格遵守下列注意事项。



- 切勿拆解电池或使其短路。
- 切勿将电池放在高温环境中或弃于火中。
- 不可混用新旧电池。
- 不可混用不同类型的电池。
- 切勿对非充电电池进行充电。



- 在装入电池时,要确认电池的方向正确。

注意

电池使用不当会导致其泄漏电池液并污染其周围的部件,或引起爆炸,有造成火灾及人身伤害的危险。必须严格遵守下列注意事项。



- 只使用为遥控器指定的种类的电池。

● 已耗尽的电池

耗尽后必须尽快从遥控器中取出电池。



- 打算长期不使用时请从遥控器中取出电池。

● 电池的废弃

必须根据当地的法规和规定废弃旧电池。

磁力

注意



本投影机的内部有磁铁。因此,不能在佩戴有心脏起搏器或任何其他电子医疗装置的人的附近使用。若有任何问题发生,请将投影机远离出现问题的人并向医生咨询。



投影机必须远离软盘、磁卡、磁带、信用卡、支票及任何其他用磁记录的媒体。投影机可能会破坏磁媒体上记录的数据。

注意

长期不清洁投影机,让灰尘蓄积在其内部有造成火灾和事故,以及使投影失去亮度的危险。请每年一次与经销商或卡西欧(CASIO)特约服务中心联系,委托清扫投影机的内部。请注意,这种清洁服务为有偿服务。

- 必须遵守所有当地的相应法律和规定,要废弃投影机时不可将其拆解。

操作须知

关于光源单元

- 投影机的光源单元使用激光及LED。
- 光源单元的设计寿命约为20,000小时。实际寿命依使用条件、设置选单上的设定及各光源单元而不同。
- 光源单元保证能使用在保修证上注明的保证期间或6,000小时,以先到的为准。
- 光源单元不点亮或光源单元灯的亮度明显低下表示光源单元的寿命已到。请与您的经销商或卡西欧(CASIO)特约服务中心联系,委托更换。请注意,因非法拆解或改造投影机而引起的问题不在保修范围之内,卡西欧(CASIO)不提供免费修理。

投影机发出的光



- 切勿在灯泡点亮时直视镜头。
当有儿童在场时需要特别注意。



激光及高温须知(参照投影机上的标签)

激光须知

美国以外的标签 ①: 本投影机为符合 IEC 60825-1: 2014 的 1 类激光装置。

美国的标签 ②: 本投影机为符合 IEC 60825-1: 2007 的 2 类激光装置。

- 本投影机内置激光模块。进行拆解或改造是非常危险的, 切勿尝试。
- 进行用户说明书中未专门说明的任何操作或调整有造成受到激光辐射的危险。

排风口须知(标签 ③)



- 在投影过程中排风口会变得非常热。切勿触摸通风口或让其被遮挡住。
- 不要插入异物。

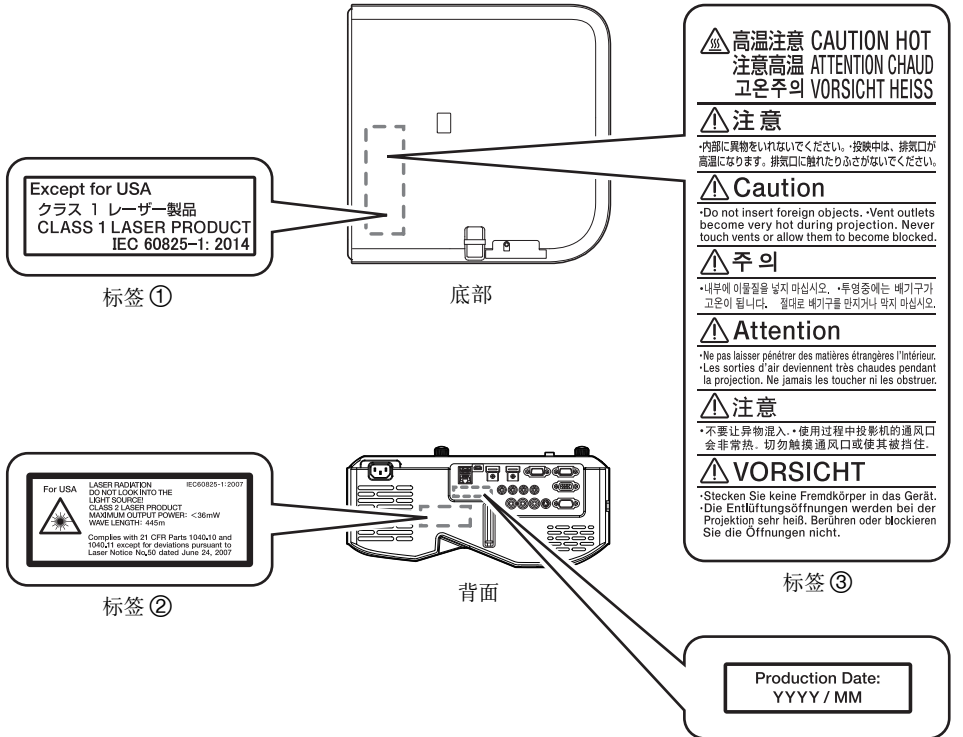

其他须知

本投影机是由精密部件组成。不遵守下述须知有导致无法正确保存数据以及发生故障的危险。

- **切勿在下列地方使用或存放投影机。否则有造成投影机发生故障及损坏的危险。**
 - 容易产生静电的地方
 - 温度极端的地方
 - 湿度过高的地方
 - 温度会突然变化的地方
 - 灰尘多的地方
 - 摇晃的、倾斜的或不稳定的地方
 - 有被打湿危险的地方
 - 有大量油烟或其他烟的地方
 - 有可能接触到盐的地方
 - 产生腐蚀性气体(如温泉的硫磺气体)的地方
- **确保遥控信号接收器未暴露在荧光灯光、阳光或其他强光下。强光会引起故障。**
- **要避免在下列环境中使用投影机。否则有造成投影机故障及损坏的危险。**
 - 远离温度极端的地方(作业温度范围为5℃至35℃)。
 - 切勿在投影机放置重物或爬上投影机。
 - 切勿在投影机中插入异物或让异物掉入投影机中。
 - 切勿在投影机放置花瓶或任何其他盛有水的容器。
- **放置投影机时或进行任何会产生移动或调整方向的操作时,请小心不要被投影机夹住手指。**
- **切勿让已耗尽的电池长时间留放在遥控器中。**

已耗尽的电池会流出电池液,造成遥控器发生故障甚至损坏。无论遥控器的使用情况如何,每年必须至少更换电池一次。

- **请用软干布进行清洁。**

变脏时,请使用在水及中性清洁剂稀释溶液中浸过的软布进行擦拭。在擦拭前必须拧干所有多余水份。切勿使用稀释剂、笨或任何其他挥发性药剂清洁投影机。否则有擦去印字并弄脏外壳的危险。

- **显示屏像点不点亮**

虽然本投影机使用当今最先进的数字技术制成,但是显示屏上仍可能会有一些像点不点亮。此为正常现象,并非表示发生了故障。

- **投影过程中切勿让投影机受到强烈的撞击。**

若投影机意外遭受了强烈的撞击,投射影像可能会消失片刻。随后影像会再次出现,但其可能会色彩异常或伴有错误信息。

若投射影像色彩异常,请重选输入源。若投影的色彩仍不恢复正常,请关闭投影机的电源后再重新打开。

如果影像再次出现并有错误信息,请根据“错误指示灯及警告信息”一节(第47页)中对指示灯的说明将问题解决。

● 请使用投影机附近的电源插座。投影机应在其电源线能随时拔出的环境中使用。

● YW-40无线适配器(附带的或另购的)只使用2.4GHz频段。

● 梯形失真校正与像质

进行梯形失真校正会使影像在投影前被压缩。这会导致影像的失真或像质的劣化。这种情况发生时,请改变投影机及/或银幕的方向,使其尽可能接近“投影机的设置”一节(第19页)插图中所示的配置。

如果像质是最优先的,则请关闭梯形失真校正功能,并将投影机垂直对准银幕。

● 即使投影机仍在保修期中,但对于因长时间不停地使用(连续24小时等)或未按照“设置须知”一节(第19页)中的说明设置及使用投影机而引起的问题,修理为有偿服务。

● 在高温环境中,或在有大量灰尘、油烟、烟草烟或其他种类的烟的环境中使用,会缩短光学引擎及其他部件的更换周期,使其需要更频繁的更换。请注意,这种更换为有偿服务。有关更换周期和付费情况的详细资讯,请与卡西欧(CASIO)特约服务中心联系。

● 结露

将投影机从寒冷的屋子移到温暖的屋子,在寒冷的屋子中打开暖气,以及其他类似的情况可能会使投影机的镜头上及/或投影机的内部结露(起雾),造成投影模糊不清并引发故障和其他问题。若这种情况发生,请关闭投影机的电源并等待一会儿,结露会自然消失。这样,投影便正常了。

● 为外接装置供电

关闭投影机的电源也会切断对外接装置的供电。请注意,当投影机因自检功能而重新启动,因自动关机功能而关机,或因发生错误等原因关机时,供电也停止。对于有些外接装置,切断电源可能会使正在编辑的数据丢失或损坏。对于由投影机供电的外接装置,应养成时刻保存数据的习惯。请注意,CASIO COMPUTER CO., LTD.对于任何损失或数据的损坏不负任何责任。

使用后处理投影机时的注意事项

使用过程中投影机的排风口及其周围会极热,投影机刚关机时其仍会很热。因此,搬动投影机时应如图所示抓住投影机。

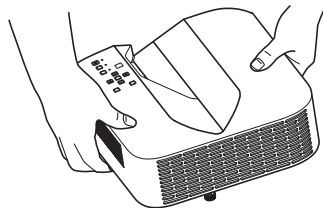

开箱

打开投影机的包装箱时请检查确认下列物品齐全不缺。

- 投影机
- 无线遥控器YT-131(XJ-UT311WN,XJ-UT351WN)
- 无线遥控器YT-160(XJ-UT331X,XJ-UT351W)
- 测试用电池(AAA型 × 2)
- 交流电源线
- 电缆盖
- “安全须知”单页
- “请先阅读本手册”单页
- 保证书
- YW-40无线适配器(仅限XJ-UT311WN)

投影操作流程

本节介绍到投影开始为止的操作流程。

1. 将投影机附带的测试用电池装入遥控器中。

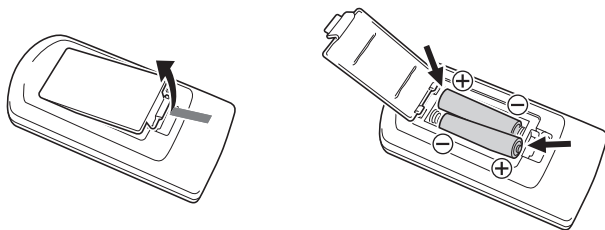

- 遥控器只能使用碱性电池。

2. 将投影机放在水平、稳定的桌子、办公桌或架子上,其四周必须留有足够的空间。

- “安全须知”(第6页),“操作须知”(第12页)
- “投影机的设置”(第19页),“设置须知”(第19页)

要在墙壁上安装本投影机时,需要购买专用配件。有关详情请与购买投影机的经销商联系。



3. 调节投影机的垂直角度。

- “如何调节投影机的垂直角度”(第19页)

4. 用附带的电源线连接投影机与电源插座。

5. 在投影机上连接影像输出装置及/或音频输出装置,然后打开各装置的电源。

- “与外部装置的连接”(第20页)

6. 按[]键开机。
 - 首次打开投影机的电源时，“语言”窗口将出现在投影画面的中央。选择所需要的语言。
7. 用[INPUT]键选择输入源。
 - “选择输入源(INPUT)”（第24页）
8. 用聚焦杆调节聚焦。
 - “部位说明”（第17页）
9. 根据需要进行梯形失真校正并调整亮度。
 - “使用手动梯形失真校正(▲/▼)(KEYSTONE)”（第24页），“光线控制”（第27页）。
10. 投影完毕后,按[]键关机。



注 _____

- 本产品在设计上还适用于相位间电压为230V的IT供电系统。

部位说明

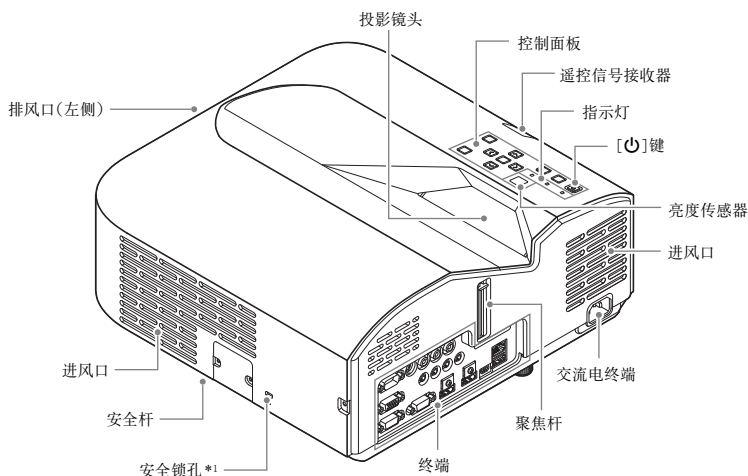

*1 防盗锁孔用于连接防盗链。有关详情请访问Kensington Lock的网站 <http://www.kensington.com/>。

控制面板和指示灯

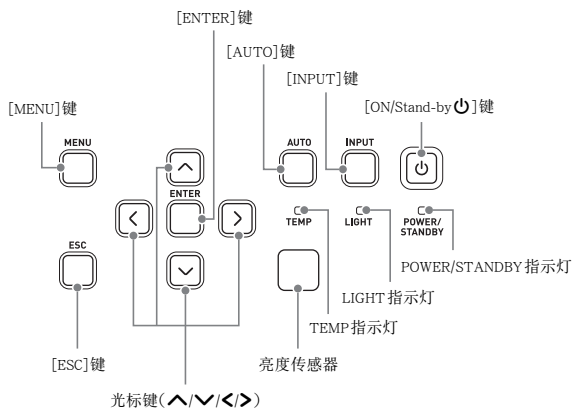

终端

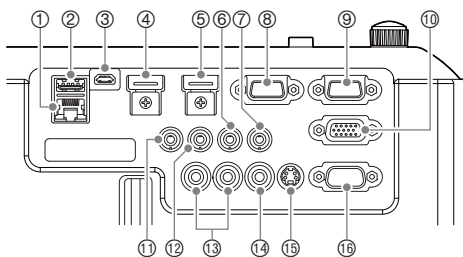

- ① LAN 终端 (仅限网络型号)
- ② USB-A (5V/2A) 端口 (XJ-UT311WN, XJ-UT351WN) 或 DC (5V/2A) 端口 (XJ-UT331X, XJ-UT351W)
- ③ LOGO 端口
- ④ HDMI 2 终端 (仅限 XJ-UT351W 及 XJ-UT351WN)
- ⑤ HDMI 1 终端
- ⑥ AUDIO IN 1 终端
- ⑦ AUDIO IN 2 终端
- ⑧ MONITOR OUT 终端
- ⑨ COMPUTER IN 1 终端
- ⑩ COMPUTER IN 2 终端
- ⑪ MIC 终端
- ⑫ AUDIO OUT 终端
- ⑬ AUDIO IN R L 终端
- ⑭ VIDEO 终端
- ⑮ S-VIDEO 终端
- ⑯ SERIAL 端口

投影机的设置

将投影机放置在平稳、水平的桌子、办公桌或台架上。确认投影机的两侧及后面已留有充足的空间能正常通风。下图介绍如何摆放投影机与银幕的相对位置以取得最佳投影效果。

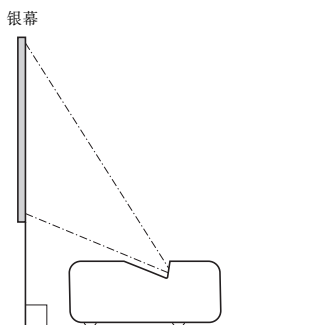

如何调节投影机的垂直角度

- ① 转动投影机前面底部上的一个脚,微调投影机的垂直角度。
- ② 转动投影机后面底部上的两个脚,微调投影机的水平角度。

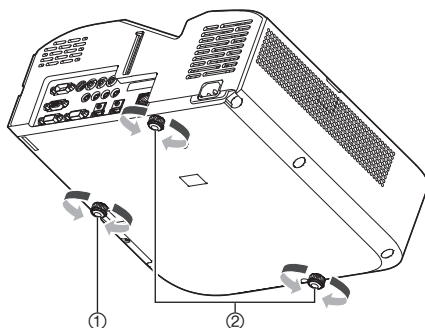

测试图案

您可以在设置投影机时投影一个测试图案,以帮助您确定影像大小和投影方向等。有关详情请参阅第28页上的“测试图案的投影”一节。

设置须知

- 请使用近处易用的电源插座,以便能在需要时随时拨下投影机的电源线。
- 投影机的正面(从光线发出的地方开始)与投影表面(银幕)之间要保持在6厘米以上的距离。投影机的其他侧面与其对面物体表面之间要保持30厘米以上的距离。在投影机的上述距离之内不应有其他物体。尤其要注意,不要在投影机的进风口和排风口的附近放置物品。
- 从空调设备排出的气流会吹动从投影机镜头附近排出的热,使投影中出现热波纹。这种情况发生时,请调整空调设备的气流或移动投影机。

与外部装置的连接

在开始投影之前,您必须首先在投影机上连接电脑、视频装置及/或其他外部装置。

- 有关表的“投影机的终端”栏中数字所对应的终端位置的说明,请参阅“终端”一节(第18页)。
- 如果投影机未附带连接时所需要的连接线,则请使用市卖连接线。选择连接线时,请确认其插头的形状与投影机及连接装置上的终端相匹配。

影像输出装置的连接

投影机上可同时连接多个影像输出装置。使用投影机上的[INPUT]键可选择想要投影的装置。

其他装置/终端类型	投影机的终端	投影机终端的形状	电缆
电脑/RGB输出终端	⑨,⑩	15针迷你D-Sub母头	RGB
视频装置/色差视频输出终端	⑨,⑩	15针迷你D-Sub母头	色差视频
视频装置/S视频输出终端	⑮	4针迷你Din母头	S终端
视频装置/复合视频输出终端	⑭	RCA针状插孔	针状插头
电脑或视频装置/HDMI输出终端	④,⑤	A类HDMI母头	高速HDMI
U盘等外接USB存储装置*1	②	A类USB母头	*2
图形计算器或电子辞典/USB端口*3	②	A类USB母头	USB
YW-40无线适配器(附带的或另购的)*4	②	A类USB母头	—

*1 仅限网络型号。有关建立连接后的操作的说明,请参阅“从USB输入的投影(仅限网络型号)”一节(第39页)。

*2 请参阅“如何在投影机上连接USB存储装置”一节(第40页)。

*3 仅限网络型号。有关与图形计算器建立连接后的操作的说明,请参阅“图形计算器画面影像的投影”一节(第45页)。

*4 仅限网络型号。有关建立连接后的操作的说明,请参阅另一册“网络功能说明书”。

音频输入装置的连接

其他装置/终端类型	投影机的终端	投影机终端的形状	电缆
电脑, 视频装置, 音频装置等/音频输出终端	⑥, ⑦	立体声迷你插孔	音频
电脑, 视频装置, 音频装置等/音频输出终端	⑬	RCA 针状插孔 × 2	针状插头
麦克风*5	⑪	立体声迷你插孔	(麦克风)

*5 不能使用插入式电源类型的麦克风。

外接显示屏及/或外接扬声器的连接

其他装置/终端类型	投影机的终端	投影机终端的形状	电缆
外接显示屏/模拟RGB输入终端*6	⑧	15 针迷你 D-Sub 母头	RGB
外接扬声器/音频输入终端	⑫	立体声迷你插孔	音频

*6 有关详情请参阅“MONITOR OUT 终端的使用”一节(第 53 页)。

其他连接

其他装置/终端类型	投影机的终端	投影机终端的形状	电缆
电脑或路由器/LAN 终端*7	①	RJ-45 母头	LAN(建议使用 STP 屏蔽线缆。)
能通过 USB 端口连接供电的装置*8	②	A 类 USB 母头	其他装置的电缆或 USB 线
电脑或 RS-232C 控制器装置/RS-232C 终端*9	⑮	9 针 D-Sub 公头	串行(交叉)

*7 仅限网络型号。有关详情请参阅另一册“网络功能说明书”。

*8 有关详情请参阅“为外接装置供电”一节(第 51 页)。

*9 有关详情请参阅“投影机的 RS-232C 控制”一节(第 57 页)。

YW-40无线适配器附带的盖子

虽然另售的YW-40无线适配器附带一个防盗盖,但该盖子不适用于本投影机。当无线适配器插在投影机中时,若要防止无线适配器被盗,请使用投影机附带的电缆盖。

电缆盖的装上与取下

在装上或取下电缆盖之前,请关闭投影机的电源并从电源插座拔下电源插头。在关闭投影机的电源后,请等待片刻,让其冷却。

如何装上电缆盖

1. 将投影机上下翻转,并在投影机上的孔中插入电缆盖的钩子(图1)。
2. 依图2中箭头所示方向转动电缆盖,将其安装在投影机上。
3. 将电缆盖上的螺丝对准投影机上的螺丝孔(图3),用十字头螺丝刀拧紧螺丝(图4)。

如何取下电缆盖

1. 用十字头螺丝刀拧松电缆盖的螺丝,直到其从投影机上分离(不从盖上脱落)。
2. 从投影机上取下电缆盖的螺丝面,然后从投影机取下盖钩。

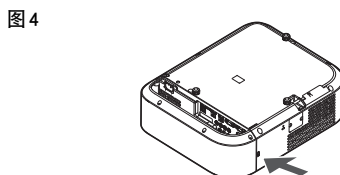
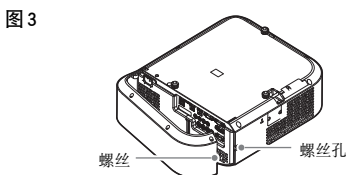
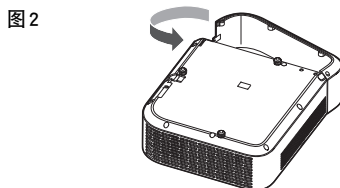
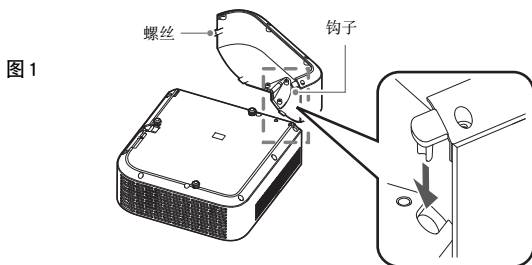

遥控器

投影机的操作使用其附带的遥控器进行。将遥控器的信号发射器对准投影机上的信号接收器之一,并执行遥控器的键操作。遥控器信号的最大有效范围约为5米(信号发射器与信号接收器之间的距离)。

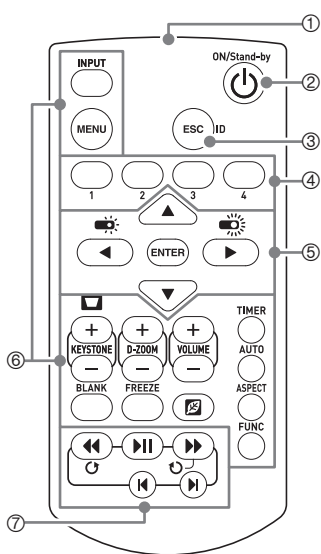

- ① 遥控信号发射器
- ② 打开或关闭电源。
- ③ 按此键可结束当前显示的选单或取消一个操作。
- ④ 用于设定遥控器ID的键。请参阅“如何配置遥控器ID和投影机ID设定”一节(第30页)。
- ⑤ 光标键([▲][▼][◀][▶])用于在选单项之间移动,以及改变设定值。按[ENTER]键可选择选单项或执行一种功能。
- ⑥ 按这些键可执行其功能。有关各键的功能的说明,请参阅“投影过程中影像和声音的基本操作”一节(第24页),“演示定时器(TIMER)的使用”一节(第30页),及“设置选单(MENU)的使用”一节(第32页)。
- ⑦ 这些键只能在网络型号上使用。它们主要用于文件检视器(第39页)的投影操作。



重要!

- 为避免耗尽电池,不要将遥控器放在其按钮会被意外按下的地方。



注

- 规格如有变更,恕不另行通知。

投影机的操作

除非特别注明,本节中介绍的操作都使用遥控器执行。如果投影机和遥控器上有相同的键,则两个键都可用于执行相应的操作。

投影过程中影像和声音的基本操作

基本操作列表

要结束下述操作时,请按[ESC]键。

目的:	执行此操作:
选择输入源(INPUT)	<ol style="list-style-type: none">按[INPUT]键。用[INPUT]键、[▲]键及[▼]键选择所需要的输入源,然后按[ENTER]键。<ul style="list-style-type: none">如果您不按[ENTER]键,投影机将在约三秒钟后自动采用当前选择的输入源。您选择的输入源名将在投影画面的右上角出现数秒钟。未探测到输入信号时,“无输入信号”信息将出现。 <p>有关可使用的输入源的详情,请参阅“输入源的详情”一节(第26页)。</p>
改变光线亮度	请参阅“光线控制”一节(第27页)。
使用手动梯形失真校正(▲/▼)(KEystone)	<ol style="list-style-type: none">当投影画面上没有选单或对话框显示时,按投影机上的[▲]键或[▼]键,或按遥控器上的[KEYSTONE +]键或[KEYSTONE -]键。用[▲]键及[▼]键校正垂直梯形失真,而用[◀]键及[▶]键校正水平梯形失真。<ul style="list-style-type: none">垂直和水平梯形失真都可在$\pm 5^\circ$以内校正。
缩放影像(D-ZOOM)	<ol style="list-style-type: none">按[D-ZOOM +]键放大投影的中央部分。要进一步放大投影的中央部分时,请再次按[D-ZOOM +]键。要缩小时,请按[D-ZOOM -]键。影像被放大后,用[▲]键、[▼]键、[◀]键及[▶]键可滚动至显示影像的其他部分。
暂时使影像空白并静音(BLANK)	<ol style="list-style-type: none">按[BLANK]键。<ul style="list-style-type: none">此时投影机切断输入源的影像和声音,并投影由设置选单上的“空白画面”设定(第34页)指定的画面。如果“空白画面”设定指定的是“黑色”,则此时投影机停止光的照射。直到执行了第2步中的操作为止,自动关机功能无效。要复原影像和声音时,请按[BLANK]键、[ESC]键或[⏻]键。<ul style="list-style-type: none">请注意,只有当“空白画面”设定被选择为“黑色”时,[⏻]键才能使用。
冻结影像(FREEZE)	<ol style="list-style-type: none">按[FREEZE]键。<ul style="list-style-type: none">此时输入源的影像被冻结。要返回输入源影像的实时投影时,请再次按[FREEZE]键或按[ESC]键。
自动调整影像(AUTO)	<ol style="list-style-type: none">按[AUTO]键。<ul style="list-style-type: none">此时投影机根据输入信号自动调整频率及相位,以减少闪烁及其他投影问题。当输入源是Computer(RGB)时可执行本操作。

目的：	执行此操作：
改变投影的纵横比 (ASPECT)	<p>1. 按[ASPECT]键。</p> <ul style="list-style-type: none"> ● 按[ASPECT]键可循环选择下示纵横比设定。有关各设定的说明,请参阅“纵横比设定的详情”一节(第26页)。 ● 输入源: RGB或HDMI(PC) WXGA型号: “标准” → “全屏” → “16:9” → “4:3” → “原寸” XGA型号: “标准” → “全屏” → “16:9” → “16:10” ● 输入源: 视频,S-视频,组合或HDMI(DTV) WXGA型号: “标准” → “16:9” → “16:10” → “4:3” → “信箱” XGA型号: “标准” → “16:9” → “16:10” → “4:3” <p> 重要! _____</p> <ul style="list-style-type: none"> ● 请注意,以商业为目的或在公共场所进行演示时使用[ASPECT]键放大或缩小影像,有侵犯资料所有者的版权的可能。
改变彩色模式(FUNC)	<p>1. 按[FUNC]键。在出现的选单上选择“彩色模式”,然后按[ENTER]键。</p> <p>2. 用[▲]键及[▼]键将加亮移动至要选择的彩色模式处,然后按[ENTER]键。</p> <ul style="list-style-type: none"> ● 有关各彩色模式的详细说明,请参阅“影像调整1 → 彩色模式”一节(第32页)。 ● 当“光线控制”设定(第27页)被选择为“关”时不能选择彩色模式。
调节音量(VOLUME)	<p>1. 按[VOLUME +]或[VOLUME -]键显示“音量”对话框。</p> <p>2. 按[VOLUME +]键提高音量,或按[VOLUME -]键降低音量。</p>
静音(VOLUME)	<p>1. 按[VOLUME +]键或[VOLUME -]键显示“音量”对话框。</p> <p>2. 按[ENTER]键静音。</p> <p>3. 要复原声音时,请按[VOLUME +]键或[VOLUME -]键。</p>

纵横比设定的详情

标准	在保持输入源纵横比的同时以投影机的最大尺寸进行投影。
全屏	通过放大或缩小输入信号以投影机的最大尺寸进行投影。
16:9	此设定指定与电影银幕、高清晰电视机等相同的16:9的纵横比。当16:9的影像输入信号被压缩为4:3的影像时,使用此设定能使影像以其正常的16:9的纵横比显示。
16:10	此设定指定16:10的纵横比。在16:10纵横比的银幕上进行投影时请用此设定调整影像。
4:3	无论输入信号的纵横比为何,影像总是缩放为4:3的纵横比进行投影。
原寸	将输入源的每个点投影为投影机的输出像素点。若输入信号的分辨率超出了投影机的输出分辨率,则超出的部分被切去。当纵横比设定为“原寸”时,投影分辨率小于SVGA的RGB信号将使影像被放大为SVGA后投射。
信箱	在保持输入信号纵横比的前提下改变影像的尺寸,保留原影像中水平1280点、垂直800点的中央部分。

有关纵横比设定对投影的影响的详细说明,请参阅“纵横比设定与投射影像”一节(第55页)。

输入源的详情

按[INPUT]键选择输入源时同时还会确定投影机的投影输入终端。投影机输出的声音的输入终端也就同时自动确定了。

输入源选项如下表所示。有关表中的数字对应的终端的说明,请参阅“终端”一节(第18页)。

选择的输入源:	输出从此终端输入的影像:	输出从此终端输入的声音 (初始缺省设定):
Computer1 (RGB1)	⑨ COMPUTER IN 1(RGB信号输入)	⑥ AUDIO IN 1
Computer1 (组合1)	⑨ COMPUTER IN 1(色差信号输入)	⑥ AUDIO IN 1
Computer2 (RGB2)	⑩ COMPUTER IN 2(RGB信号输入)	⑦ AUDIO IN 2
Computer2 (组合2)	⑩ COMPUTER IN 2(色差信号输入)	⑦ AUDIO IN 2
S-视频	⑮ S-VIDEO	⑬ AUDIO IN R L
视频	⑭ VIDEO	⑬ AUDIO IN R L
HDMI1	⑤ HDMI 1	⑤ HDMI 1
HDMI2*1	④ HDMI 2	④ HDMI 2
文件检视器*2	② USB-A(与U盘或其他装置的连接)	② USB-A
CASIO USB工具*2	② USB-A(与图形计算器或电子辞典连接)	⑥ AUDIO IN 1
网络*2	② USB-A(YW-40无线适配器连接)或 ① LAN(有线LAN连接)	② USB-A或① LAN

*1 仅限XJ-UT351W和XJ-UT351WN

*2 仅限网络型号

支持的信号

有关本投影机支持的信号的资讯,请访问CASIO网站。

如何改变音频输入

上表最右边栏位中的是默认音频输入终端,您可以为各输入源分配下列终端: AUDIO IN 1, AUDIO IN 2, AUDIO IN R L。有关详情请参阅第29页上的“如何改变音频输入”。

分辨率

依投影机的型号不同,投影分辨率将固定在XGA(1024 × 768像素)或WXGA(1280 × 800像素)上。当从电脑输入的信号与投影机的投影分辨率不匹配时,影像会显得粗糙,文字及其他地方难以看清或出现波纹图案。这种情况发生时请执行下述操作。

- 改变电脑的输出分辨率设定,使其与投影机的投影分辨率一致。
有关本投影机的投影分辨率的资讯,请参阅“规格”(第60页)。有关变更此设定的详细说明,请参阅电脑附带的用户文件。
- 将“纵横比”设定改变为“原寸”(仅限支持WXGA投影分辨率的型号)。对于“原寸”设定,投影机以实际原尺寸投影输入信号(输入源的1个点等于投影机输出的一个像素点)。
有关设定纵横比的说明请参阅“改变投影的纵横比(ASPECT)”一节(第25页)。

光线控制

光线控制功能用于调节投影机输出的光线(光源的亮度)。当设置选单上的“光线控制”(第35页)被选择为“开”时(初始缺省设定),光线输出亮度可在七个等级中调节。当设置选单上的“光线传感器”(第35页)设定被选择为“开”时,输出光线的亮度依环境光线的明暗自动调节。



注

- 要以最大光源亮度进行投影时,请在设置选单上为“光线控制”设定选择“关”。选择“关”可让您调节光线亮度,但同时光线传感器不动作了。

要结束下述操作时,请按[ESC]键。

目的:	执行此操作:
调节光线输出亮度	<ol style="list-style-type: none">1. 当投影画面上没有选单或对话框显示时,按[◀]键或[▶]键。<ul style="list-style-type: none">● 此时从1到7的光线输出亮度值出现。2. 用[◀]键及[▶]键调节光线输出亮度。

数码画面移位

您可以使用本节中的操作步骤在保持纵横比的情况下缩小投影,或在不动投影机上下左右移动投影。

目的:	执行此操作:
调整投影大小和位置	<ol style="list-style-type: none">1. 按[MENU]键显示设置选单。2. 依下顺序进行选择,然后按[ENTER]键:“画面设定”,“数码画面移位”,“数码画面移位的重定位”。<ul style="list-style-type: none">● “数码画面移位”对话框出现。3. 用[D-ZOOM -]键及[D-ZOOM +]键在84%至100%的范围内调整投影大小。<ul style="list-style-type: none">● 如果指定的是100%以下的变焦倍率,您还可以执行下述第4步及第5步操作,重新定位投影。如果指定的是100%,则请跳到本操作的第5步。4. 用[▲]键及[▼]键上下移动投影,而用[◀]键及[▶]键左右移动投影。5. 调节完毕后,按[ESC]键关闭对话框。然后按[MENU]键关闭设置选单。
使投影的大小及位置返回初始缺省状态	<ol style="list-style-type: none">1. 按[MENU]键显示设置选单。2. 依下顺序进行选择,然后按[ENTER]键:“画面设定”,“数码画面移位”,“复原默认的数码画面移位”。3. 按[▲]键选择“是”,然后按[ENTER]键。

测试图案的投影

您可以使用下述操作,让投影机投影测试图案的“无信号画面”(第34页)或“空白画面”(第34页)。要调节投影画面的参数(位置,大小,梯形失真校正,聚焦,纵横比,数码画面移位等)时,请使用测试图案。在将投影机安装在墙壁上后进行微调时,测试图案也很有用。

目的:	执行此操作:
指定测试图案投影使用无信号画面	<ol style="list-style-type: none">1. 按[MENU]键显示设置选单。2. 选择“画面设定”,“无信号画面”,然后用[◀]键及[▶]键选择“测试样式”。3. 按[MENU]键关闭设置选单。
指定测试图案投影使用空白画面	<ol style="list-style-type: none">1. 按[MENU]键显示设置选单。2. 选择“画面设定”,“空白画面”,然后用[◀]键及[▶]键选择“测试样式”。3. 按[MENU]键关闭设置选单。
投影测试图案	<ul style="list-style-type: none">● 如果设定配置为没有信号时投影测试图案,则请用[INPUT]键选择没有向投影机发送输入信号的输入源。● 如果设定配置为影像是空白时输出测试图案,则请按[BLANK]键。



重要!

- 投影测试图案时,自动关机(第35页)失效。

如何改变音频输入

选择一个输入源会使投影机输出与从该输入源对应的影像输入终端输入的影像,和从该音频输入终端输入的声音。虽然各影像输入终端的输入源是固定的,但您可以将初始缺省音频输入终端改变为下列终端之一: AUDIO IN 1, AUDIO IN 2, AUDIO IN R L。

目的:	执行此操作:
改变特定输入源的音频输入	<ol style="list-style-type: none">1. 按[MENU]键显示设置选单。2. 选择“机器设定2”、“音频输入”,然后按[ENTER]键。3. 用[▲]键及[▼]键选择要改变其音频输入设定的输入源。4. 用[◀]键及[▶]键选择要分配给所选输入源的音频输入。5. 按照需要反复执行第3步和第4步操作。6. 设定完成后,按[MENU]键关闭设置选单。
让所有输入源的音频输入都返回初始缺省设定	<p>在设置选单上执行“机器设定2” → “复原选单缺省值”。</p> <ul style="list-style-type: none">● 请注意,此时“机器设定2”选单上包含的所有项目(不只是音频输入设定)都返回初始缺省设定。

有关各输入源的音频输入终端的初始缺省设定的详情,请参阅“输入源的详情”一节(第26页)。

控制面板锁定

控制面板锁定功能使投影机上的所有按钮都失效(锁住),只有[⏻]键除外。这使投影机的操作限定在遥控器上,以防止意外的误操作。

目的:	执行此操作:
锁定控制面板	<ol style="list-style-type: none">1. 按[MENU]键显示设置选单。2. 选择“机器设定2”,“控制面板锁”。3. 用[◀]键选择“开”。当确认对话框出现时,按[ENTER]键。<ul style="list-style-type: none">● 除[⏻]键之外,投影机上的所有按钮都失效(锁住)。4. 设定完毕后,按[MENU]键退出设置选单。
解锁控制面板	<p>执行下述操作之一。</p> <ul style="list-style-type: none">● 当投影画面上没有选单或对话框显示时,按住投影机上的[▼]键直到“控制面板已解锁。”信息出现。● 要使用遥控器解锁控制面板时,请执行上述“锁定控制面板”一节中的操作。在第3步,按遥控器上的[▶]键选择“关”,然后按[MENU]键。

如何配置遥控器 ID 和投影机 ID 设定

遥控器 ID 和投影机 ID 是从 1 到 4 的数字。如果两个 ID 匹配,则您可以从遥控器执行所有投影操作。当同一地方有多台投影机(最多四台)时,此功能能避免遥控冲突。

遥控器 ID 和投影机 ID 的初始出厂缺省设定都是“全部”,也就是说,无论发送/接收装置的 ID 是什么,遥控器信号都能被发送和接收。

下表中的“指定遥控器 ID”操作只能在遥控器上执行。即使投影机未开机,仍可执行此操作。对于其他操作,则需要首先开始投影,然后再执行该操作。

目的:	执行此操作:
指定遥控器 ID	在按住遥控器上的[ESC]键的同时,按下下列键之一。 <ul style="list-style-type: none">● [1],[2],[3]或[4]: 您按的键的数字便被设定为遥控器 ID。● [MENU]: 将遥控器 ID 改变为“全部”。
指定投影机 ID	<ol style="list-style-type: none">1. 按[MENU]键显示设置选单。2. 选择“机器设定 1”、“投影机 ID”,然后按[ENTER]键。3. 用[▲]键及[▼]键选择 1 至 4 中的一个数字,或选择“全部”,然后按[ENTER]键。
检查遥控器 ID 和投影机 ID 设定	在按住遥控器上的[ESC]键的同时按[INPUT]键。此时遥控器 ID 和投影机 ID 投影约 10 秒钟。通过此操作显示的遥控器 ID 和投影机 ID 可能会不一致。

演示定时器(TIMER)的使用

演示定时器表示一个从预设时间开始的倒数。可用于掌握演讲经过多长时间了,以在预设时间内完成演讲。您设定的演示定时器可以显示在投影中。

如何显示定时器

当定时器未显示在投影中时,按[TIMER]键一次。

如果在定时器的功能选单上“连续显示”设定选择的是“关”,则定时器将出现约五秒钟,然后自动消失。

如何显示定时器的功能选单

当定时器未显示在投影中时,按[TIMER]键两次。在定时器显示过程中,按[TIMER]键一次。

如何配置定时器的设定

1. 用[TIMER]键显示定时器功能选单。
2. 用[▼]键及[▲]键选择“位置”、“连续显示”或“开始时间”设定,然后如下表所述改变设定。

目的:	执行此操作:
在投影上改变定时器的位置	选择“位置”后用[◀]键及[▶]键选择下列设定之一:“右下”,“右上”,“左上”,“左下”(初始缺省值:右下)。
启用或禁用定时器的连续显示	选择“连续显示”后用[◀]键及[▶]键选择“开”或“关”(初始缺省值:关)。 开:定时器一旦显示,直到您显示其他的对话框或按[ESC]键为止,其将显示下去。 关:定时器将在出现约五秒钟后自动消失。
指定定时器的倒数开始时间	选择“开始时间”后用[◀]键及[▶]键指定所需要的倒数开始时间。 开始时间可在5至60分钟之间,以五分钟为单位设定(初始缺省值:20分钟)。

3. 要保存设定并关闭定时器的功能选单时,请按[ESC]键。
 - 要在改变其设定后立即启动定时器时,请用[▼]键及[▲]键在定时器功能选单上选择“启动定时器”,然后在上述操作中按[ESC]键之前按[ENTER]键。

定时器的操作

当定时器功能选单(第30页)显示时,下述所有操作都可执行。

目的:	执行此操作:
开始倒数定时器的倒数	选择“启动定时器”后按[ENTER]键。 <ul style="list-style-type: none">● 定时器功能选单关闭,定时器的倒数开始。● 倒数到达00:00后,其开始一次60分钟的正向计时(从-00:01至-60:00)。在正向计时过程中,定时器显示红色的数字(表示演讲已超时)。
暂停定时器的倒数	选择“暂停定时器”后按[ENTER]键。
让暂停的定时器恢复倒数	选择“重新启动定时器”后按[ENTER]键。
将定时器复位为开始时间	选择“复位定时器”后按[ENTER]键。 <ul style="list-style-type: none">● 此时时间返回“开始时间”。

设置选单(MENU)的使用

按[MENU]键在投影上显示设置选单。此选单用于调整投影的亮度、对比度及其他设定,以及改变投影机的设定。



设置选单的设定



- 选单项后面的一个或多个字母(例如RCV)表示只有当一个或多个特定的输入源被选择时才可用的项目。字母表示选单项可用的输入源。
R:RGB输入,C:色差输入,V:S视频输入或视频输入,H:HDMI(PC)输入,D:HDMI(DTV)输入,
F:文件检视器*1,T:CASIO USB工具*1,N:网络*1
*1 仅限网络型号投影机
- 后面没有任何字母的选单项表示无论输入源为何都可用。
- 选单项后面的 **N** 表示该项目仅在网络型号投影机上可用。
- 初始缺省设定由星号(*)表示。

使用此选单项:	目的:
影像调整1 → 亮度	调整投影的亮度。
影像调整1 → 对比度	调整投影的对比度。
影像调整1 → 锐度(V)	此选单用于调整投射影像中轮廓的锐度。较大的数值使影像更锐利,而较小的数值使影像更柔和。
影像调整1 → 饱和度(V)	此选项用于调整投射影像色彩的饱和度。较大的数值提高色彩的饱和度。
影像调整1 → 色调(V)	此选项用于调整投射影像的色调。 较大的数值使影像全体更发蓝,而较小的数值使影像全体更发红。只有当信号为NTSC或NTSC4.43时此设定才有效。
影像调整1 → 彩色模式	选择下列投影的彩色模式之一:“标准*”,“图形”,“剧场*”,“黑板”,“自然”。  注 _____ ● 初始缺省设定:输入源是S视频、视频、色差或HDMI(DTV)时为“剧场”。其他为“标准”。
影像调整1 → 色平衡	选择下列预设色平衡之一:“暖色”,“标准*”,“冷色”。 还可用于分别调整红、绿、蓝。
影像调整1 → 光线控制关闭模式	当“机器设定1 → 光线控制 → 光线控制”设定选择为“关”时,像质设定指定为“明亮”(亮度优先)或“标准*” (色调优先)。
影像调整1 → 复原选单缺省值	将“影像调整1”主选单中的所有选项都复原为当前投影源的初始缺省值。

使用此选单项：	目的：
影像调整 2 → 垂直位置 (RCV)	根据目标银幕调整输入源影像的垂直与水平位置。
影像调整 2 → 水平位置 (RCV)	
影像调整 2 → 频率 (R)	当输入源为RGB时,若投影中出现垂直条纹,则表示频率设定不正确。这种情况发生时,请用此设定手动调整频率。若由于某种原因手动频率设定操作使从电脑输入的影像消失,请按[AUTO]键进行自动调整操作,影像会再次出现。
影像调整 2 → 相位 (R)	当影像因投影机的相位与RGB输入信号的相位不匹配而产生闪烁时,调整RGB输入信号的相位。
影像调整 2 → 过扫描 (CVD)	<p>在0%至5%*的范围内调整输入的视频信号的过扫描的量。投影画面上显示的边框区的大小取决于设定值。较小的值产生较宽的边框区,如下所示。</p>  <p>5%的显示范围</p> <p>--- 0%的显示范围</p>
影像调整 2 → 复原选单缺省值 (RCVD)	将“影像调整 2”主选单中的所有选项都复原为当前投影源的初始缺省值。
音量调整 → 音量	有关详情请参阅“调节音量(VOLUME)”一节(第25页)。
音量调整 → 复原选单缺省值	将音量设定复原为当前投影源的初始缺省值。
画面设定 → 纵向梯形失真校正	校正投射影像的垂直梯形失真。
画面设定 → 横向梯形失真校正	校正投射影像的水平梯形失真。
画面设定 → 校正优先	<p>减少或不减少梯形失真校正操作产生的投影失真。</p> <p>形状: 减少梯形失真校正操作产生的投影失真。调整操作会使投影区比普通略小。</p> <p>尺寸*: 此设定会使梯形失真校正后的影像保持通常的投影区大小,但有时投影可能会失真。</p>
画面设定 → 纵横比 (RCVHD)	<p>选择投影的纵横比设定。</p> <p>有关详情请参阅“改变投影的纵横比(ASPECT)”一节(第25页)。</p>

使用此选单项：	目的：
画面设定 → 投影方式	指定是从银幕的前面还是从银幕的背面进行投影。 前面*：要从银幕的前面投影时选择此选项。 背面：要从银幕的背面投影时选择此选项。此设定会将从前面对射的影像水平翻转。
画面设定 → 吊装投影	设置投影机顶部朝下地安装在墙壁上。 开：当投影机顶部朝下地安装在墙壁上时选择此选项。由于投影机的底部朝上，因此投影在水平方向和垂直方向都是反的。 关*：在桌面上使用投影机时选择此选项。此投影假设投影机的顶部是朝上的。
画面设定 → 无信号画面	选择下列之一作为每当没有输入信号输入投影机时的投射影像：“蓝色”*(蓝色画面)，“黑色”(黑色画面)，“徽标”(投影机内置的徽标,或用户徽标,第52页)，“测试样式”。请注意,在此选项选择了“测试样式”的情况下,当投影机因没有信号而投射测试图案时,自动关机无效。
画面设定 → 空白画面	选择下列之一作为每当按[BLANK]键时的投影：“蓝色”*(蓝色画面)，“黑色”(黑色画面)，“徽标”(投影机内置的徽标,或用户徽标,第52页)，“测试样式”。
画面设定 → 数码画面移位	请参阅“数码画面移位”一节(第28页)。
画面设定 → 复原选单缺省值	将“画面设定”主选单中的所有选项都复原为当前投影源的初始缺省值。
输入设定 → COMPUTER1 终端/ COMPUTER2 终端 (RC)	指定用于识别COMPUTER IN 1/COMPUTER IN 2终端的输入信号的方式。 自动*：投影机自动识别COMPUTER IN 1/COMPUTER IN 2终端的输入信号。 RGB：总是假定COMPUTER IN 1/COMPUTER IN 2终端的输入信号是RGB信号。 组合：总是假定COMPUTER IN 1/COMPUTER IN 2终端的输入信号是色差视频信号。
输入设定 → RGB1 等级调整/RGB2 等级调整 (R)	“RGB1 等级调整”对应从COMPUTER IN 1终端输入的RGB信号,而“RGB2 等级调整”对应从COMPUTER IN 2终端输入的RGB信号。指定启用(开*)或禁用(关)RGB输入信号的等级调整功能。让此设定保持为“开”通常能得到最佳的投影。但有些输入信号可能会使此设定得不到最佳影像,甚至使其失真。如果这种情况发生,请将此设定改变为“关”。
输入设定 → 视频信号 (V) 输入设定 → S- 视频信号 (V)	指定用于识别VIDEO终端的输入信号的方式。 自动*：投影机自动识别视频输入信号。 NTSC,NTSC4.43,PAL,PAL-M,PAL-N,PAL60,SECAM: 总是假设视频输入信号是指定类型的视频信号。
输入设定 → 信号名指示符	指定当[INPUT]键被按下来改变输入信号时是显示(开*)还是不显示(关)新选种类的输入信号。
输入设定 → 复原选单缺省值	将“输入设定”主选单中的所有选项都复原为当前投影源的初始缺省值。

使用此选单项：	目的：
机器设定1 → 自动调整 (R)	指定投影机是否探测RGB输入信号的类型(分辨率,频率)并相应调整投影。 开*:自动调整有效。 关:自动调整无效。  注 _____ <ul style="list-style-type: none"> ● 如果您要在关机时保留下列“影像调整2”选单上的设定,此设定请选择为“关”：“垂直位置”,“水平位置”,“频率”,“相位”。
机器设定1 → 光线控制 → 光线输出	请参阅“光线控制”一节(第27页)。
机器设定1 → 光线控制 → 光线传感器	启用或禁用光线传感器。 开:投影机根据环境光线自动调节光线输出亮度。 关*:不自动调节光线输出亮度。
机器设定1 → 光线控制 → 光线控制	能否调节投影机的光线输出(光源亮度)。 开*:能调节光线输出。 关:不能调节光线输出,并且关闭“光线传感器”(下述)。要让光源以最大亮度输出时必须选择此设定。
机器设定1 → 自动关机	指定当没有投影机的操作和输入信号经过多长时间时,自动关机功能自动关闭投影机的电源。需要时可以禁用自动关机功能。 5分钟,10分钟*,15分钟,20分钟,30分钟:激活自动关机功能的时间。 关:禁用自动关机功能。
机器设定1 → 密码	请参阅“密码保护”一节(第38页)。
机器设定1 → 即时开机	启用(开)或禁用(关*)当投影机的交流电源线插入电源插座时的投影机自动开机功能。
机器设定1 → 投影机ID	请参阅“如何配置遥控器ID和投影机ID设定”一节(第30页)。
机器设定1 → 语言	指定显示语言。 英语,法语,德语,意大利语,西班牙语,瑞典语,葡萄牙语,荷兰语,挪威语,波兰语,芬兰语,捷克语,土耳其语,俄语,立陶宛语,越南语,泰国语,马来西亚语,印度尼西亚语,阿拉伯语,中国语(简体字),中国语(繁体字),韩国语,日本语  重要! _____ <ul style="list-style-type: none"> ● 网络型号的用户 在使用一些网络型号的功能时,无论在此处选择的语言是什么,有些选单及信息都会以英文显示。
机器设定1 → 复原选单缺省值	将“机器设定1”主选单中的所有选项都复原为当前投影源的初始缺省值。
机器设定2 → 即插即用 N	指定当受支持的外接USB装置连接在投影机的USB-A端口上时、或在有外接USB装置连接在USB-A端口上的情况下开机时投影机的动作。 开:启用自动输入源切换。 关*:禁用自动输入源切换。

使用此选单项：	目的：
机器设定2 → 音频输出	此选项用于指定从输入源输入的声音是输出到扬声器(扬声器*)还是从投影机的AUDIO OUT终端输出到外接装置。
机器设定2 → 音频输入	请参阅“如何改变音频输入”一节(第29页)。
机器设定2 → 高地模式	<p>根据使用投影机时所在地的高度,打开或关闭高海拔风扇速度设定。</p> <p>开: 在高海拔(海拔1,500至3,000米)空气稀薄的地方使用投影机时选择此设定。此设定提高冷却效率。</p> <p>关*: 在通常的地方(海拔1,500米以下)时选择此设定。</p> <p> 重要! _____</p> <ul style="list-style-type: none"> ● 不要在海拔3,000米以上的地方使用本投影机。
机器设定2 → 控制面板锁	<p>禁用投影机本体的键操作。</p> <p>有关详情请参阅“控制面板锁定”一节(第29页)。</p>
机器设定2 → 待机RGB/音频	<p>指定投影机在待机状态下(已通电源但尚未开机)将输入影像输出到MONITOR OUT终端,而将输入声音输出到AUDIO OUT终端。输出影像固定为从投影机的COMPUTER IN 1终端输入的视频信号。输出的声音是从分配给输入源的“Computer1”的音频输入终端输入的音频信号,以及从MIC终端输入的音频信号。</p> <p>输出:要让投影机在待机状态下输出视频和音频信号时选择此设定。</p> <p>不输出*: 要让投影机在待机状态下不输出视频和音频信号时选择此设定。</p> <p> 注 _____</p> <ul style="list-style-type: none"> ● 当此设定被选择为“输出”时,无论投影机的“机器设定2 → 音频输出”设定是什么,在待机过程中AUDIO OUT终端都会输出声音。 ● 从投影机的COMPUTER IN 2终端输入的视频信号不能从MONITOR OUT终端输出。
机器设定2 → 关闭字幕(V)	<p>此选项用于指定投射含有字幕的视频信号时是否显示封闭字幕。</p> <p>关*: 封闭字幕不显示。</p> <p>CC1,CC2,CC3,CC4: 表示当前的封闭字幕的输出设定(CC1,CC2,CC3及CC4)。</p>
机器设定2 → 定时器功能	显示定时器的功能选单。有关详情请参阅“演示定时器(TIMER)的使用”一节(第30页)。
机器设定2 → 麦克风输入音量	在0*(静音)至3(最大)之间调整从MIC终端输入的声音的音量。
机器设定2 → 复原选单缺省值	将“机器设定2”主选单中的所有选项都复原为当前投影源的初始缺省值。

使用此选单：	目的：
多媒体设定 → 自动运行 N	指定是使用(有效*)还是不使用(无效)自动运行功能。有关详情请参阅“自动运行功能”一节(第43页)。
多媒体设定 → 功能 N (F)	当遥控器上的[FUNC]键被按下时显示相同的选单(功能选单)。
网络设定 → 有线LAN资讯 N	表示当前有线LAN连接的状态(IP地址, DHCP设定等)
网络设定 → 无线LAN资讯 N	表示当前无线LAN连接的相关资讯(IP地址, DHCP设定, 安全设定, 与外接访问点的连接状态等)。
网络设定 → 投影机的有线LAN设定 N	配置IP地址设定。
网络设定 → 投影机的无线LAN设定 N	显示用于选择SSID并设定IP地址的对话框, 当将投影机用作无线LAN访问点时要使用这些设定。
网络设定 → 远端开启 N	指定当投影机在待机状态下时(已通电源但尚未开机)是否可以通过有线LAN使投影机开机。 有效: 可以远程开机。 无效*: 不能远程开机。 投影机在待机状态下的电力消耗依“远端开启”是否有效而不同。有关在各种待机状态下耗电量的资讯, 请参阅“规格”(第60页)。
网络设定 → PjLink认证 N	启用或禁用PjLink连接的认证。初始缺省设定: 有效。
网络设定 → 更新网络设定 N	在投影机上反映对“投影机的无线LAN设定”进行的变更。
网络设定 → 初始化网络设定 N	将网络的设定返回至其初始出厂缺省值。
运作资讯	显示下述投影机的资讯。 输入信号, 信号名, 分辨率, 水平频率, 垂直频率, 扫描制式, 音频输入, 投影机ID, 照明时间, 版本(投影机的ROM版本)
全部复原为缺省值 → 机体运作时间	显示本机的累积动作时间。 此时间不能初始化。
全部复原为缺省值 → 全部复原为缺省值	初始化下列除外的所有设置选单项的设定。 机器设定1 → 语言, 机器设定1 → 开机密码, 运作资讯 → 照明时间, 运作资讯 → 版本, 全部复原为缺省值 → 机体运作时间
	 注 _____ <ul style="list-style-type: none"> ● “全部复原为缺省值”操作检测不到传送到投影机的用户徽标影像(第52页)。

密码保护

通过设定可以让投影机在开机后立即提示输入密码。这样可防止未经授权的人使用投影机。使用密码功能时请注意下述须知。

- 密码功能能防止未经许可的人使用投影机。但请注意,其不是一种防盗方法。
- 在开启密码功能后首次使用投影机时,您必须输入初始出厂缺省密码。开启密码功能后,应尽快将初始出厂缺省密码改变为自己的密码。
- 密码需要在遥控器上进行输入。请小心避免找不到遥控器。遥控器的电池开始电力不足时应尽快更换。
- 输入密码时,遥控器ID与投影机ID必须相同,或者遥控器ID和投影机ID中之一必须设定为“全部”。有关详情请参阅“如何配置遥控器ID和投影机ID设定”一节(第30页)。
- 忘记密码时投影机将无法使用。强烈建议您抄写或以其他记录方式对密码进行备份,以便在需要时查看。

目的:	执行此操作:
改变密码	<ol style="list-style-type: none"> 按[MENU]键显示设置选单。 选择“机器设定1”、“密码”,然后按[ENTER]键。 输入正确的密码,然后按[ENTER]键。 <ul style="list-style-type: none"> ● 本投影机的密码是一组遥控器按键序列。如果投影机仍由初始缺省密码保护,请执行下述键操作输入密码。 <div style="border: 1px solid black; padding: 5px; text-align: center; margin: 10px 0;"> [▲][▼][◀][▶][▲][▼][◀][▶] </div> 用[▼]键选择“变更密码”,然后按[ENTER]键。 输入一组八次按键的键序列,然后按[ENTER]键。 <ul style="list-style-type: none"> ● 密码的键序列中可使用下列任何键。 [INPUT],[MENU],[BLANK],[FREEZE],[],[VOLUME +],[VOLUME -],[D-ZOOM +],[D-ZOOM -],[KEYSTONE +],[KEYSTONE -],[▲],[▼],[◀],[▶],[TIMER],[AUTO],[ASPECT],[FUNC] 再次输入与您在第5步输入的相同的密码键序列,然后按[ENTER]键。 <ul style="list-style-type: none"> ● “新密码已被登录。”信息出现时表示密码已改变。按[ESC]键。 ● 若您在此步输入的密码与在第5步输入的不同,则“您输入的密码不正确。”信息将出现。请按[ESC]键返回第5步。
改变开机密码设定	<ol style="list-style-type: none"> 执行“改变密码”一节中的第1至第3步操作,显示密码画面。 在确认选择了“开机密码”之后,用[◀]键及[▶]键选择“开”或“关”设定。 <ul style="list-style-type: none"> ● 将设定从“关”改变为“开”将使“开机时提示密码吗?”对话框出现。请按[ENTER]键确定要打开开机密码保护,或按[ESC]键退出对话框而不改变设定。 设定完毕后,按[MENU]键退出设置选单。

若您忘记了密码...

您需要携带有效身份证件(员工ID原件或复印件, 驾驶执照等)将投影机送至指定的修理服务站。请注意, 密码的清除为有偿服务。通过上述手续清除密码将使投影机的所有设定均返回至其初始出厂缺省值, 只有照明时间除外。

从USB输入的投影(仅限网络型号)

使用数据投影机的文件检视器能投影USB存储装置上文件的内容。

可播放的文件

文件类型	支持的文件的条件
影像文件: *1	JPEG: 最多约15M像素(基线JPEG) 最多约8M像素(渐进JPEG) PNG: 小于6MB并且最多约8M像素*2 GIF: 小于6MB并且最多约8M像素*2 BMP: 小于6MB并且最多约8M像素(对于24比特色彩)
动画文件: *3	AVI: 最大20 Mbps 720/30P(MJPEG视频, ADPCM音频) MOV: 最大20 Mbps 1080/30P(H.264视频, ADPCM音频或AAC音频) MP4: 最大20 Mbps 1080/30P(H.264视频, ACC音频)

- *1 即使您使用的是WXGA型号的投影机,除了基线JPEG之外,影像数据的最大投影分辨率也是1024 × 768。对于基线JPEG影像数据,最大投影分辨率是1280 × 800。
- *2 启用了透明色的PNG及GIF格式的影像文件中的透明色都将显示为黑色。动漫GIF显示为静止影像,没有动漫。
- *3 对动画文件进行大比特率的快进或快退操作,可能会使操作的速度比正常的低或使操作中途停止。虽然最大比特率是上示之一的动画将正确播放,但不能进行快进及快退操作。

可使用的USB存储装置

能连接下列FAT/FAT32格式的存储装置。

- U盘
- 存储卡(要使用存储卡,投影机上需要连接有市卖USB卡读取机。)
- USB存储类(USB大量存储类)兼容的数码相机

不能使用exFAT和NTFS格式的存储装置。

如何在投影机连接USB存储装置

存储装置要连接在USB-A端口上

存储装置的种类：	连接方法：
U盘	U盘要插入投影机的USB-A端口中。
存储卡	1. 在USB卡读取机的卡槽中插入存储卡。 2. 将USB卡读取机与投影机的USB-A端口连接。
数码相机	USB线的一端插入数码相机，而另一端(A类插头)插入投影机的USB-A端口中。 ● 有关如何连接并进行所需要的操作的说明，需要参阅数码相机的用户文件。

如何从USB存储装置投影文件

目的：	执行此操作：
从USB存储装置投影文件	<ol style="list-style-type: none">1. 在投影机连接存储装置。请参阅“可使用的USB存储装置”一节(第39页)。2. 按[INPUT]键数次选择“文件检视器”，然后按[ENTER]键。<ul style="list-style-type: none">● 此时文件检视器启动并显示文件检视器的主画面。3. 用[▲]键及[▼]键选择“幻灯片”(影像文件)或“动画”(动画文件)，然后按[ENTER]键。<ul style="list-style-type: none">● 画面显示您选择的项目的文件(影像或动画)列表。4. 用[▲]键及[▼]键选择要打开的文件，然后按[ENTER]键(或[▶▶▶]键)。<ul style="list-style-type: none">● 对于影像文件，按[ENTER]键只能投影一个文件。按[▶▶▶]键将从当前所选文件开始进行影像文件的幻灯片播放。● 有关在投影过程中可执行的操作的说明，请参阅下述“在影像文件投影过程中的操作”和“在动画文件投影过程中的操作”各节。
文件检视器设定的配置	<ol style="list-style-type: none">1. 在文件检视器的主画面上，选择“阅读器的设定”后按[ENTER]键。2. 用[▲]键及[▼]键选择要改变其设定的项。3. 用[◀]键及[▶]键改变当前选择的设定。<ul style="list-style-type: none">● 有关各项可使用的设定的资讯请参阅“文件检视器的设定项”(第42页)。4. 根据需要反复执行第2步至第3步操作，配置所有需要的设定。

在影像文件投影过程中的操作

目的：	执行此操作：
投影上一个影像文件	按[◀]键或[◀◀]键。
投影下一个影像	按[▶]键或[▶▶]键。
将影像向左旋转90度*1	按[◀◀]键。
将影像向右旋转90度*1	按[▶▶]键。
开始播放幻灯片	按[▶▶▶]键。
停止进行中的幻灯片	按[▶▶▶]键。

*1 仅适用于JPEG文件。

在动画文件投影过程中的操作

目的：	执行此操作：
暂停或恢复动画播放	按[ENTER]键或[▶▶▶]键。
从开头重新播放文件	按[FUNC]键。在出现的选单上选择“从开头播放”，然后按[ENTER]键。
显示或隐藏动画播放时间	按[FUNC]键。在出现的选单上选择“时间指示符开/关”，然后按[ENTER]键。
以2X, 8X或32X速度向前快播	按[▶]键或[▶▶]键。 ● 第一次按开始以2X的速度向前快播,第二次按提高到8X,而第三次按提高到32X。
以2X, 8X或32X速度向后快播	按[◀]键或[◀◀]键。 ● 第一次按开始以2X的速度向后快播,第二次按提高到8X,而第三次按提高到32X。
从向前快播或向后快播返回正常播放	按[ENTER]键或[▶▶▶]键。
跳至动画的最后一帧	按[FUNC]键。在出现的选单上选择“跳至末尾”，然后按[ENTER]键。
停止动画文件的播放并返回文件选单	按[ESC]键。

文件检视器的设定项

各项目中标有星号(*)的为初始缺省设定。

设定名	说明
显示顺序设置	指定文件选中中影像的顺序。 < 文件名(升序) >*, < 文件名(降序) >*, < 扩展文件名(升序) >*, < 时间(新至旧) >*, < 时间(旧至新) >
起动方式	指定从文件检视器的主画面进入一种模式时缺省显示形式是 “< 列表查看 >” * 还是 “< 图标查看 >”。
缩图表示	< 表示 >*: 在文件选中中显示文件缩图。 < 隐藏 >: 文件的缩图不显示。
影像切换	< 手动 >*: 指定手动滚动影像。 < 自动 >: 指定自动滚动影像。

设定名	说明
幻灯片显示间隔	指定幻灯片播放过程中各影像显示的时间长度。 < 5秒 >*, < 10秒 >, < 30秒 >*, < 1分 >, < 5分 >
幻灯片反复	< 反复 >: 循环播放幻灯片或动画。 < 不反复 >*: 当幻灯片或动画播放到末尾时自动停止播放。
动画的声音输出	< 输出 >*: 当附带声音音轨的动画播放时输出声音。 < 不输出 >: 在动画播放过程中不输出声音。
初始化检视器设置	将文件检视器的所有设定返回至其初始缺省值。

文件选单操作

目的:	执行此操作:
在列表形式与图标形式之间切换文件选单	按[FUNC]键。在出现的选单上选择“画面格式”,然后按[ENTER]键。
滚动文件选单	按[▶]键向前滚动,而按[◀]键向后滚动。
打开文件夹	用光标键将加亮移动至要打开的文件夹处后按[ENTER]键。
退出当前文件夹并返回上一层	按[ESC]键。
从文件选单返回主画面	按[FUNC]键。在出现的选单上选择“返回主菜单”,然后按[ENTER]键。

自动运行功能

当有U盘插入投影机的USB-A端口中时,或在有U盘插在USB-A端口中的情况下投影机开机时,自动运行功能自动开始播放U盘上的影像文件或动画文件。下示设置选单设定需要在使用自动运行功能之前进行配置。

- “多媒体设定 → 自动运行”(第37页): 有效
- “机器设定2 → 即插即用”(第35页): 开

目的:	执行此操作:
准备一个自动运行U盘	<ol style="list-style-type: none">1. 在U盘的根目录中创建一个名为“AUTORUNC”(全部是单字节大写字母)的文件夹。2. 将要自动投影的所有影像文件或动画文件放入您在第1步建立的文件夹中。<ul style="list-style-type: none">● 如果您要自动投影一个动画文件,则请在“AUTORUNC”文件夹中只放一个动画文件。不要在文件夹中放入任何其他文件。如果“AUTORUNC”文件夹中既有动画文件也有影像文件,则影像文件的优先度高,动画文件不播放。● 在“AUTORUNC”文件夹中放置多个影像文件没有任何问题。如果有多个影像文件,则下述“自动投影U盘上的文件”一节中的操作将开始播放影像的幻灯片。
自动投影U盘上的文件	如果投影机已开机,则在投影机的USB-A端口中插入您已准备好的上述U盘。如果投影机未开机,则在投影机的USB-A端口中插入您已准备好的上述U盘,然后打开投影机的电源。

文件检视器的疑难排解

问题	原因及所需要的对策
在投影机的USB-A端口中插入U盘后文件检视器不出现。	<ul style="list-style-type: none">● 插入的U盘的格式可能是投影机无法识别的。● 如果“机器设定2 → 即插即用”设定(第35页)被选择为“关”,则文件检视器不自动启动,即使U盘已插入投影机的USB-A端口中。如果这种情况发生,请将“即插即用”设定改变为“开”。
有些文件夹及/或文件不出现在文件选单中。	若文件夹中有999个以上的文件夹及/或文件,则该文件夹中的所有文件夹及/或文件不能全部显示出来。这种情况发生时,请减少该文件夹中的文件夹及/或文件的数目。
通过USB在投影机连接数码相机时,数码相机存储器中的内容不出现。	<ul style="list-style-type: none">● 数码相机的USB大量存储类设定可能未正确配置,或需要在相机上进行一些操作。请参照数码相机的用户文件,查找所需要的设定及操作的资讯。● 数码相机可能不支持USB大量存储类。若不支持,则不能用检视器查看数码相机存储器中的内容。
在幻灯片模式的文件选单上,缩图处出现问号(?)。	文件检视器不能投影的影像的缩图位置表示为问号。

文件检视器的错误信息

信息	原因及所需要的对策
文件夹中没有影像文件。	您用文件检视器访问的文件夹中无任何可显示的文件夹或文件。用电脑检查文件夹的内容。有关投影机能播放的文件格式的详情,请参阅“可播放的文件”一节(第39页)。
影像文件无法显示。	<ul style="list-style-type: none">● 您可能在尝试播放文件检视器不支持的格式及/或尺寸的影像或动画。检查“可播放的文件”(第39页)。● 影像或动画文件自身中可能有错误。在电脑上打开影像或动画文件进行检查。
此动画文件无法播放。	
此文件不能播放。	有关文件检视器能显示的文件的种类的资讯,请参阅“可播放的文件”(第39页)。
找不到影像文件。	连接的U盘上没有任何内容,或文件系统有问题。用电脑检查U盘的内容。

图形计算器画面影像的投影

使用USB电缆能将CASIO图形计算器连接在投影机上,并用投影机投射计算器的画面。下列CASIO图形计算器支持USB连接。

- fx-9860G 系列,GRAPH 25/35/75 系列
- fx-CG10/20/50 系列,GRAPH 90+E
- ClassPad 330 PLUS
- ClassPad II 系列,fx-CG 500

如何投射图形计算器的画面

1. 在投影机已开机的状态下,将其USB-A端口与计算器的USB端口连接。
 - 连接时,请使用一端(投影机)为A类插头,而另一端(计算器)为B类迷你插头的USB电缆。
2. 按投影机上的[INPUT]键。“输入”对话框出现。
3. 用[▼]键及[▲]键选择“CASIO USB工具”,然后按[ENTER]键。
4. 在图形计算器上执行投影所需要的操作。
 - 有关此操作的详情请参照计算器附带的用户文件。



重要!

- 如果在与投影机连接后,计算器不正常动作,请尝试从计算器拔下USB电缆后再重新插上。若问题未能解决,请将USB电缆从投影机及计算器中都拔下。关闭投影机的电源后重新打开,然后再次连接计算器。

投影机的清洁

请按照本节所述养成定期清洁投影机的习惯。在清洁投影机之前,必须从电源插座拔下其电源线并确认已完全冷却。

投影机外表的清洁

请使用蘸有水及中性清洁剂稀释溶液的软布擦拭投影机的外表。擦拭之前必须拧掉布上多余的水。切勿使用苯、酒精、稀释剂、或任何其他挥发性药剂清洁投影机。

镜头的清洁

用市卖镜头布或光学镜头纸仔细擦拭镜头,就像擦拭眼镜或相机镜头一样。清洁镜头时,不要用力过度,请小心避免损坏镜头。

通风口的清洁

进风口周围容易积蓄灰尘及脏物。因此,您应定期(约每月一次)使用真空吸尘器清除积蓄的灰尘及脏物,如下图所示。

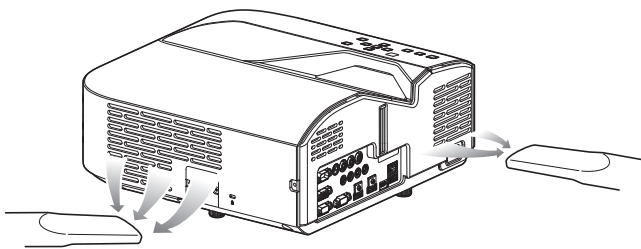

重要!

- 在投影机的进风口附近积蓄有灰尘后继续使用投影机会使内部部件过热并引起故障。
- 某些作业环境还会使灰尘及脏物积蓄在投影机的排风口附近。这种情况发生时,请执行与上述相同的操作清洁排风口。

疑难排解

指示灯

指示灯向您提供投影机当前的运行状态的信息。下面介绍投影机正常运行状态下各指示灯的状态。

指示灯的状态：	含义：
POWER/ STANDBY ● 红色	交流电源线刚刚插入电源插座。请等到投影机进入待机状态(参阅下文)后再开机。
LIGHT ● 褐色	
TEMP ● 褐色	
● 红色	待机状态：交流电源线已插入而且投影机处于待机状态。
◎ 绿色	开机后投影机正在热身。
● 绿色	投影机已开机并可以使用。 投影机的“光线控制”设定(第27页)被选择为“关”。
● 绿色	投影机已开机并可以使用。 投影机的“光线控制”设定被选择为“开”。
◎ 红色	投影机正在内部执行关机操作。

● : 点亮

◎ : 闪动

○ : 熄灭

错误指示灯及警告信息

警告信息及指示灯会在投影机发生错误时指示问题所在。

- 错误发生时,请等到风扇已停止后再拔下交流电源线。若风扇仍在旋转时拔下交流电源线,则插回交流电源线时可能会发生错误。
- 按[ESC]键可清除警告信息。

指示灯/错误信息	说明及所需要的对策
POWER : 点亮为绿色	投影机的内部温度过高。请执行下述操作。 1. 检查投影机的进风口及排风口是否被什么东西挡住了,确认投影机的周围留有足够的空间。请参阅“设置须知”一节(第19页)。 2. 若进风口及/或排风口周围积蓄有灰尘。请关闭投影机的电源并将灰尘清除。请参阅“投影机的清洁”一节(第46页)。
LIGHT : —	
TEMP : —	
信息 : 内部温度过高。请检查投影机的通风口。	

指示灯/错误信息	说明及所需要的对策
POWER : 点亮为绿色 → : 点亮为红色 LIGHT : — TEMP : — 信息 : 内部温度过高。投影机关机。	因内部过热电源自动关闭。请执行下述操作。 1. 检查投影机的进风口及排风口是否被什么东西挡住了,确认投影机的周围留有足够的空间。请参阅“设置须知”一节(第19页)。 2. 若进风口及/或排风口周围积蓄有灰尘。请将灰尘清除。请参阅“投影机的清洁”一节(第46页)。 如果投影机的通风口没有问题,请确认POWER/STANDBY指示灯点亮为红色(不闪烁),然后重新开机。如果在开机后错误再次发生,请与您的经销商或就近的卡西欧特约服务中心联系。
POWER : 点亮为红色 LIGHT : 点亮为红色 TEMP : 点亮为红色 信息 : —	电源因风扇有问题而自动关闭。请确认POWER/STANDBY指示灯点亮为红色(不闪烁)并且风扇已停止转动。在检查了POWER/STANDBY指示灯后,从投影机拔下电源线并等到投影机上的所有指示灯全部熄灭。然后再次插入电源线并打开投影机的电源。 如果在开机后错误再次发生,请与您的经销商或就近的卡西欧特约服务中心联系。
POWER : 点亮为红色 LIGHT : - TEMP : 点亮为红色 信息 : —	电源因系统有问题而自动关闭。在确认POWER/STANDBY指示灯点亮为红色(不闪烁)后,从投影机拔下电源线并等到投影机上的所有指示灯全部熄灭。然后再次插入电源线并打开投影机的电源。 如果在开机后错误再次发生,请与您的经销商或就近的卡西欧特约服务中心联系。
POWER : 点亮为红色 LIGHT : — TEMP : 点亮为红色 信息 : —	因可能是由外部数字噪音或一些其他原因而造成的问题而使投影机自动关机。请确认POWER/STANDBY指示灯点亮为红色(不闪烁)。在检查了POWER/STANDBY指示灯后,从投影机拔下电源线并等到投影机上的所有指示灯全部熄灭。然后再次插入电源线并打开投影机的电源。 如果在开机后错误再次发生,请与您的经销商或就近的卡西欧特约服务中心联系。
POWER : 点亮为红色 LIGHT : 闪烁为红色(0.5秒间隔) TEMP : 闪烁为红色(0.5秒间隔) 信息 : —	投影机因光源单元熄灭或不点亮而自动关机。确认POWER/STANDBY指示灯点亮为红色(不闪烁)后,拔下电源线。稍等片刻后插回电源线并再次打开投影机的电源。 如果在开机后错误再次发生,请与您的经销商或就近的卡西欧特约服务中心联系。
POWER : 点亮为红色 LIGHT : 不点亮或闪烁为红色 TEMP : 闪烁为红色(2秒间隔) 信息 : —	投影机因存储器错误而自动关机。请确认POWER/STANDBY指示灯点亮为红色(不闪烁)。在检查了POWER/STANDBY指示灯后,从投影机拔下电源线并等到投影机上的所有指示灯全部熄灭。然后再次插入电源线并打开投影机的电源。 如果在开机后错误再次发生,请与您的经销商或就近的卡西欧特约服务中心联系。

投影机疑难排解

投影机出现任何问题时请检查下列各项。

问题	原因及对策
电源打不开。	<ul style="list-style-type: none">● 如果POWER/STANDBY指示灯不点亮,则交流电源线可能未正确连接。正确插入交流电源线。● 如果TEMP或LIGHT指示灯一直闪烁或点亮,则表示发生了某种错误。请参阅“错误指示灯及警告信息”一节(第47页)。
不投射影像或投射的影像异常。	<ul style="list-style-type: none">● 连接在投影机上的电脑或视频装置未开机或未输出视频信号。检查连接的电脑或视频装置是否已开机,并在其上执行所需要的操作使其输出视频信号。● 投影机的输入源未选择正确。在投影机中选择对应连接装置的正确输入源。● 当视频装置的色差输出终端连接在投影机的COMPUTER IN(1或2)终端上时,影像可能无法正确投射。连接至VIDEO或S-VIDEO终端。
影像的色彩或显示非常不正常。	设置选单上的“输入设定 → COMPUTER1终端(或COMPUTER2终端)”设定有可能选择了错误的选项(“组合”或“RGB”)。若当投影机的COMPUTER IN(1或2)终端连接在电脑的RGB输出终端上时选择了“组合”,或若当投影机的COMPUTER IN(1或2)终端连接在视频装置的色差视频输出终端上时选择了“RGB”,则影像无法正确投射。将设置选单上的“输入设定 → COMPUTER1终端(或COMPUTER2终端)”设定选择为“自动”。
信息或选单以我不懂的语言显示。	执行下述操作选择所需要的语言。 <ol style="list-style-type: none">1. 按[MENU]键显示设置选单。2. 如果输入信号为HDMI(PC),请按[▼]键四次后按[ENTER]键。如果输入信号不是HDMI(PC),请按[▼]键五次后按[ENTER]键。3. 按[▲]两次后按[ENTER]键显示语言选择选单。4. 用[▼]键及[▲]键将加亮移动至要选择的语言处,然后按[ENTER]键。5. 按[MENU]键退出设置选单。
无声	<ul style="list-style-type: none">● 投影机的音量设定过低或为静音。用遥控器上的[VOLUME +]键及[VOLUME -]键调节音量。● 连接在投影机上的装置的音量设定过低或该装置未输出声音。调节连接装置的音量。● 音频装置的音频输出终端与分配给当前投影输入源的音频输入终端可能连接得不正确。有关详情请参阅“输入源的详情”(第26页)和“如何改变音频输入”(第29页)各节。● 设置选单上的“机器设定2 → 音频输出”设定有可能选择了“线路”)。将“音频输出”设定改变为“扬声器”。
色彩异常	输入信号可能与投影机的设定不一致。执行下述操作。 <ul style="list-style-type: none">- 按[FUNC]键后选择“亮度”来调节影像的亮度。- 按[FUNC]键后选择“彩色模式”来改变彩色模式。- 在设置选单上用“影像调整1 → 色平衡”调节投影的色平衡。

问题	原因及对策
文字模糊。	<ul style="list-style-type: none"> ● 影像可能未对焦。调整影像的聚焦。 ● 频率及/或相位设定与输入信号不一致。(仅当输入源是RGB信号时)。按[AUTO]键执行自动调整操作。 ● 在设置选单上执行“影像调整2 → 频率”和“影像调整2 → 相位”调整。(仅当输入源是RGB信号时)。
“请输入密码。”信息出现,无法进一步操作。	设置选单上的“机器设定1 → 开机密码”设定处于开启状态,投影机受密码保护。请输入正确的密码,然后按[ENTER]键。请参阅第38页。如果您无法用遥控器上的键输入密码,则请参阅下述“遥控器不起作用”一节。
遥控器不起作用。	<ul style="list-style-type: none"> ● 遥控器中的电池可能已耗尽。更换电池。 ● 遥控器与投影机间的距离可能过远。确认遥控器在执行操作时在距离投影机约五米之内。 ● 遥控器ID与投影机ID不一致。改变这两个ID使其一致,或将其中的一个ID改变为“全部”。有关详情请参阅“如何配置遥控器ID和投影机ID设定”一节(第30页)。
TEMP或LIGHT指示灯闪动或点亮。	有错误发生。请参阅“错误指示灯及警告信息”一节(第47页)。
光源单元不点亮。	<ul style="list-style-type: none"> ● 已按[BLANK]键暂时关闭了光源。按[BLANK]键或[ESC]键。 ● 光源单元的服务寿命已过或发生了故障。请与您的经销商或卡西欧(CASIO)特约服务中心联系,委托更换。
电源突然关闭并且投影机重新启动。	投影机定期执行自检操作。自检的结果可能会使投影机自动重新启动,但这种情况极少见。这通常不表示出现了故障,可继续使用投影机。但是,如果重启操作继续发生,则表示出现了故障。这种情况发生时,请与您的经销商或卡西欧(CASIO)特约服务中心联系。



重要!

- 请尝试执行下述操作,可能会使投影机恢复正常。
 1. 拔下交流电源线并等至少10分钟。
 2. 插回电源线并再次打开投影机的电源。
- 若执行上述操作后投影机仍不恢复正常,则请将投影机送至您的经销商或卡西欧特约服务中心。

为外接装置供电

XJ-UT311WN、XJ-UT351WN型投影机的USB-A/DC 5V端口,或XJ-UT331X、XJ-UT351W型投影机的DC 5V端口可向外接装置供电。



重要!

- 关闭投影机的电源也会切断对外接装置的供电。请注意,当投影机因自检功能而重新启动,因自动关机功能而关机,或因发生错误等原因关机时,供电也停止。对于有些外接装置,切断电源可能会使正在编辑的数据丢失或损坏。对于由投影机供电的外接装置,应养成时刻保存数据的习惯。
- 投影机被自动关机功能(第35页)关闭了电源时,对外接装置的供电也停止。在开始为外接装置供电之前,必须将“机器设定1 → 自动关机”设定选择为“关”,关闭自动关机功能。
- 已确认通过投影机供电运行的外接装置的列表可以在CASIO投影机网站(<http://world.casio.com/faq/projector/>)中找到。未列在CASIO投影机网站的列表中的任何外接装置都不保证能正常运行。
- 虽然能向未列在CASIO网站中的其他装置供应最高5V DC 2A的电源,但请注意,由本投影机供电时一些装置上的有些功能可能会使用不了。在从此端口向另一台装置供电之前,必须检查该装置的用户文件,确认连接正确。在本投影机的USB端口上连接充电电池进行充电时需要特别小心。连接错误会造成爆炸、着火及冒烟的危险。
- 请注意,卡西欧计算机公司(CASIO COMPUTER CO., LTD.)对于连接在本投影机的USB端口上取得供电的外接装置上储存的数据的任何丢失或破损,或外接装置发生的任何损坏、冒烟或着火不负任何责任。



注

- 要在保持从投影机向外接装置供电的前提下暂停投影时,请按[BLANK]键。有关详情请参阅“暂时使影像空白并静音(BLANK)”一节(第24页)。

如何更新固件及传送用户徽标

您可以在电脑上执行操作来更新投影机的固件(投影机快闪ROM中的软件)。您还可以向投影机传送用作用户徽标的影像。

目的：	执行此操作：
更新投影机的固件	1. 用市卖USB电缆连接投影机的LOGO端口与电脑的USB端口。 2. 访问CASIO网站,参照“Projector Firmware Update Guide”并执行更新所需要的操作。
向投影机传送用户徽标	1. 用市卖USB电缆连接投影机的LOGO端口与电脑的USB端口。 2. 访问CASIO网站,参照“User Logo Transfer Guide”并执行更新所需要的操作。

如何在墙壁上安装投影机

要在墙壁上安装本投影机时,需要使用专用的墙壁固定配件。采用这种安装方式时,投影机应头朝下地倒着安装。

有关详情请与购买投影机的经销商联系。



重要!

- 将投影机安装在墙壁上时,必须距离火灾探测器、火警及其他防火设备一米以上。投影机安装得与防火设备过近有因投影机排出的热气引起防火设备误动作的危险。投影机也不要安装在荧光灯或其他强光源的旁边。明亮的光线会缩短遥控器的控制范围,甚至使遥控器失效。选择投影机的安装位置时,必须测试遥控器是否能正常使用。
- 将投影机头朝下地安装在墙壁上时,投影的垂直与水平方向是反的。因此需要改变投影机的设置,对投影进行修正。有关详情请参阅“设置选单の設定”一节(第34页)下的“画面设定 → 吊装投影”。

MONITOR OUT 终端的使用

投影机的 MONITOR OUT 终端照原样输出从 COMPUTER IN 1 终端或 COMPUTER IN 2 终端输入的视频信号。因此可同时向其他显示器输出投影。



注

- 投影机开机时从 MONITOR OUT 终端输出的信号依所选输入源而不同,如下表所示。

选择的输入源：	输出到 MONITOR OUT 终端的视频信号的输入终端：
电脑 1	COMPUTER IN 1
电脑 2	COMPUTER IN 2
视频, S-视频, HDMI1, HDMI2, 文件检视器, CASIO USB 工具, 网络	根据最后选择的输入源 (COMPUTER IN 1 终端或 COMPUTER IN 2 终端), 输出从电脑 1 或电脑 2 输入的视频信号。*1

*1 例如,即使输入源从电脑 1 切换到了 S 视频, MONITOR OUT 终端仍继续输出从 COMPUTER IN 1 输入的视频信号。

- 通过设置,投影机可以在待机状态下将从 COMPUTER IN 1 终端输入的视频信号从 MONITOR OUT 终端输出出去。有关详情请参阅“机器设定 2 → 待机 RGB/音频”一节(第 36 页)。

投影距离与银幕尺寸

下示投影距离值可在设置投影机时用作参考。

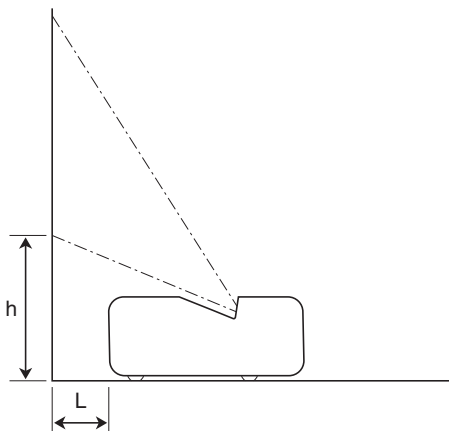

WXGA 型号

投影尺寸		投影距离 (至投影机正面的距离): L(厘米)	从投影机的底部至银幕底部的高度: h(厘米)
银幕尺寸	对角线长 (厘米)		
50	127	6	24
60	152	13	27
80	203	27	32
100	254	40	38
110	279	47	40

XGA 型号







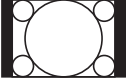
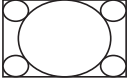
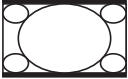
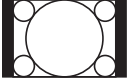

投影尺寸		投影距离 (至投影机正面的距离): L(厘米)	从投影机的底部至银幕底部的高度: h(厘米)
银幕尺寸	对角线长 (厘米)		
40	102	4	25
50	127	12	28
60	152	20	32
80	203	37	39
100	254	52	45

纵横比设定与投射影像

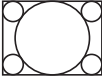
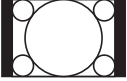
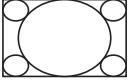
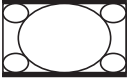
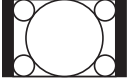
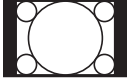
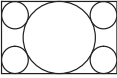
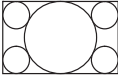
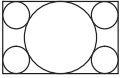

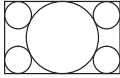
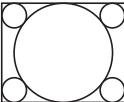

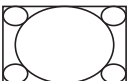
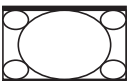

下面介绍影像是如何根据输入信号的种类及投影机的纵横比设定进行投影的。

WXGA型号 (1280 × 800)

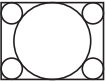
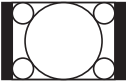
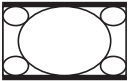
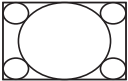
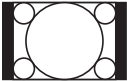
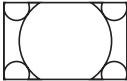
输入源：RGB或HDMI(PC)

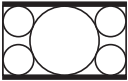
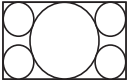
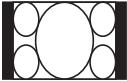
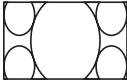
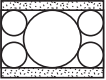
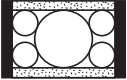
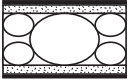
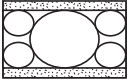
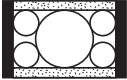
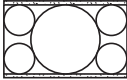
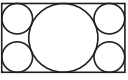

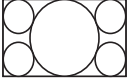

输入信号	标准	全屏	16:9	4:3	原寸
 SVGA (800 × 600)					
 XGA (1024 × 768)					
 WXGA (1280 × 800)					
 SXGA (1280 × 1024)					

输入源：视频,S-视频,组合或HDMI(DTV)



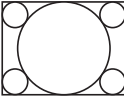
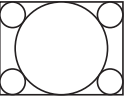
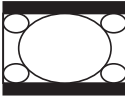
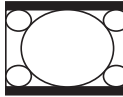
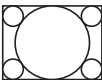
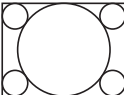
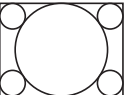
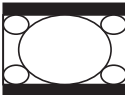
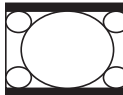
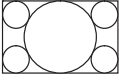

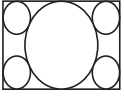

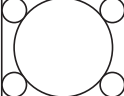
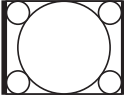
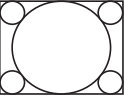
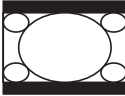
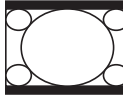

输入信号	标准	16:9	16:10	4:3	信箱
 4:3 纵横比的影像					
 经压缩的影像					
 信箱影像					
 16:9 纵横比的影像					

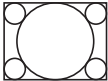
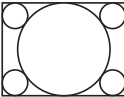
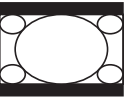
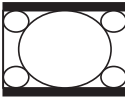
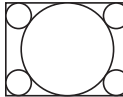
XGA 型号 (1024 × 768)

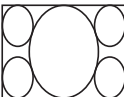
输入源：RGB 或 HDMI(PC)

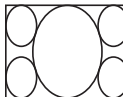
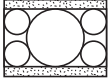
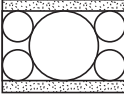
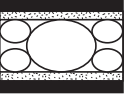
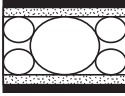
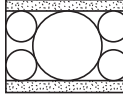
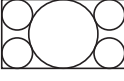
输入信号	标准	全屏	16:9	16:10
 SVGA (800 × 600)				
 XGA (1024 × 768)				
 WXGA (1280 × 800)				
 SXGA (1280 × 1024)				

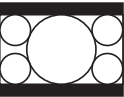
输入源：视频, S-视频, 组合或 HDMI(DTV)

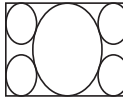
输入信号	标准	16:9	16:10	4:3
 4:3 纵横比的影像				
 经压缩的影像				
 信箱影像				
 16:9 纵横比的影像				

投影机的RS-232C控制

要从电脑使用RS-232C命令控制投影机时,您需要用市卖串行线(交叉)连接投影机与电脑。

命令传送格式

通信协议	数据速率: 19200 bps, 数据比特: 8 比特, 奇偶校验: 无, 停止比特: 1 比特, 流量控制: 无	
读取命令	传送格式	(<命令名?>)
	接收格式	(<相应的命令设定范围>, <当前设定>)
	命令传送范例	[[V O L ?]] 从电脑向投影机传送。 ↓ [[0-30,15]] 从投影机返回电脑。
写入命令	传送格式	(<命令名><设定值>)
	命令传送范例	[[V O L 0]] 从电脑向投影机传送。 ↓ 投影机的音量设定变为0。

- 所有命令都使用ASCII字符及十进制的整数。
- 当投影机接收到不认识的命令时将返回一个问号(?)。投影机不能识别的任何设定值将被忽略。
- 如果投影机正在执行一个由之前传送的命令、投影机的键操作或遥控器的键操作激活的进程,则必须等到投影机完成该进程后才能传送下一个命令。

命令列表

- 投影机在关机的状态下只能接收下列命令: 检查电源开/关状态(PWR?), 读取点灯时间(LMP?)及写入开机(PWR1)。在关机的状态下, 不要向投影机传送任何其他的命令。
- 要使用打开空白画面或改变纵横比的命令, 必须有有效信号的输入。
- 只能使用本投影机型号支持的命令和设定。
- 下表“功能”栏中的项目表示命令是只读(**R**)还是只写(**W**)。

命令名	功能	设定
PWR	开机/关机	0:关, 1: 开
SRC	输入源的选择:	0:RGB1, 1:组合 1, 2:视频, 3:RGB2, 4: 组合 2, 6:自动 1 (RGB/组合) 7:HDMI1, 8:网络, 9: S-视频, 10:自动 2 (RGB/组合), 11:文件检视器 13: CASIO USB 工具, 14: HDMI2
AIS	音频输入的选择	1:AUDIO IN 1, 2:AUDIO IN 2, 3:AUDIO IN R L, 4: HDMI1 AUDIO IN 5:HDMI2 AUDIO IN, 6:Viewer 的音频, 7: 网络音频
BLK	空白画面	0:关, 1: 开
VOL	音量*1	0(静音)至 30(最大音量)
VLP	W VLP 指定一个数值, 表示应提高多少音量。VLM 表示其应降低多少。例如, 要改变 5 个单位的音量时, 传送“VLP5”提高音量, 而传送“VLM5”降低音量。	
VLM		
MUT	静音	0:关, 1: 开
PST	彩色模式	1:图形, 2:剧场, 3:标准, 4:黑板, 5: 自然
ARZ	纵横比	0:标准*2, 1:16:9, 2:标准*2, 3:信箱, 4:全屏, 5: 原寸, 6:4:3, 7: 16:10
LMP	R 读取累积点灯时间(小时数四舍五入为整数。)	
PMD	光线控制	0:明亮*3, 1:标准*3, 2:光线传感器 开, 3:光线输出 7, 4:光线输出 6 5:光线输出 5, 6:光线输出 4, 7:光线输出 3, 8:光线输出 2 9:光线输出 1
FRZ	冻结	0:关, 1: 开
KST	纵向梯形失真校正	0 至 120*4
KSP	W KSP 指定一个数值, 表示应增加多少垂直梯形失真校正。KSM 表示其应减少多少。例如, 要改变 5 个单位的垂直梯形失真校正时, 传送“KSP5”增加校正, 而传送“KSM5”减少校正。	
KSM		
HKS	横向梯形失真校正	0 至 120*4
HKP	W HKP 指定一个数值, 表示应增加多少水平梯形失真校正。HKM 表示其应减少多少。例如, 要改变 5 个单位的水平梯形失真校正时, 传送“HKP5”增加校正, 而传送“HKM5”减少校正。	
HKM		
KEY	W 执行按键操作。*5	1:▲, 2:▼, 3:◀, 4:▶, 5:ENTER, 6:ESC, 10:FUNC, 11: MENU, 12:POWER 13:AUTO, 14:INPUT, 15:TIMER, 16: ASPECT, 17:BLANK, 18:FREEZE 19:⏏, 20: KEYSTONE +, 21:KEYSTONE -, 22:D-ZOOM + 23:D-ZOOM -, 24: VOLUME +, 25:VOLUME -, 26:PLAY (▶) 27:REWIND (◀◀), 28:FORWARD (▶▶), 29:PREVIOUS (◀◀) 30:NEXT (▶▶)

命令名	功能	设定
POS	设置类型*6	0:投影机顶部朝上地进行投影,屏幕在前方 1:投影机顶部朝下地进行投影,屏幕在后方 2:投影机顶部朝上地进行投影,屏幕在后方 3:投影机顶部朝下地进行投影,屏幕在前方
APO	自动关机	0:关,1:5分钟,2:10分钟,3:15分钟,4:20分钟,5:30分钟
STS	 读取投影机的错误状态。	0:标准,1:风扇异常,2:温度异常,7:光源异常,16:其他异常
MIC	麦克风的输入音量	0至3
IDS	投影机ID	0:全部,1:ID1,2:ID2,3:ID3,4:ID4

*1 此设定作用于正在由投影机投影的输入源信号。

*2 当输入源是RGB或HDMI(PC)时设定0是“标准”设定,而当输入源是色差、HDMI(DTV)、视频或S-视频时设定2是“标准”设定。

*3 光线控制关闭模式设定。

*4 投影机设置选单上的设定范围是-60至60。

*5 各KEY命令设定对应遥控器上的一个按钮。KEY命令执行的投影机操作与对应的遥控器按钮操作相同。从外接装置向投影机传送KEY命令时,一定要以在遥控器上执行的相应键操作的相同顺序传送。

*6 指定投影机相对于投影银幕如何摆放。对应投影机设置选单上的“投影模式”和“吊装投影”命令。

规格

型号名		XJ-UT331X	XJ-UT311WN	XJ-UT351W	XJ-UT351WN
显示系统		DLP® 芯片 × 1, DLP® 系统			
显示芯片	芯片尺寸	XGA 0.55 英寸 (横纵比: 4:3)	WXGA 0.65 英寸(横纵比: 16:10)		
	像素数	786,432 (1024 × 768)	1,024,000 (1280 × 800)		
投影镜头		固定变焦, 手动聚焦			
		F 2.3 / f 4.2			
光源		激光及LED			
投射的影像尺寸		40 至 100 英寸	50 至 110 英寸		
投影距离	60 英寸	0.20 米	0.13 米		
	100 英寸	0.52 米	0.40 米		
	最短投影距离	0.04 米	0.06 米		
色域		全彩色(最多 10.7 亿色)			
亮度 *1 *2		3300 流明	3100 流明	3500 流明	
对比度(全白/黑)*1 *2		20000:1			
扫描频率	水平	15 至 91 kHz			
	垂直	50 至 85 Hz			
画面分辨率	RGB 信号	本机: 1024 × 768	本机: 1280 × 800		
		最大: 1920 × 1200 缩放			
	色差信号	最大: 1920 × 1080 (HDTV 1080P)			
	HDMI 信号	最大: 1920 × 1200 缩放			
	视频信号	NTSC, PAL, PAL-N, PAL-M, PAL60, SECAM			

型号名		XJ-UT331X	XJ-UT311WN	XJ-UT351W	XJ-UT351WN
终端	RGB输入	COMPUTER终端: RGB 15针迷你D-Sub × 2 用于RGB输入及色差(YCbCr/YPbPr)输入双方。			
	色差输入				
	RGB输出	MONITOR OUT终端: RGB 15针迷你D-Sub × 1			
	数字视频输入	HDMI输入终端: A类HDMI终端 × 1 (XJ-UT331X,XJ-UT311WN) / A类HDMI × 2 (XJ-UT351W,XJ-UT351WN),支持HDCP,支持音频信号			
	模拟视频输入	组合(RCA)终端 × 1,S视频终端 × 1			
	音频输入	RCA R/L终端,3.5毫米立体声迷你插孔 × 2			
	音频输出	3.5毫米立体声迷你插孔 × 1			
	麦克风输入*3	3.5毫米单声道迷你插孔 × 1			
	USB主机	A类USB × 1 (仅限网络型号)			
	USB设备	B类微型USB × 1: 用于固件升级和徽标数据的登录			
	控制终端	RS-232C(D-sub 9针) × 1			
	电源端口	DC 5V/2A × 1 (在XJ-UT311WN,XJ-UT351WN上,USB主机端口是双倍。)			
	LAN终端	RJ-45 × 1 (仅限网络型号)			
支持无线通信*4		IEEE 802.11b/g/n兼容(仅限网络型号)			
扬声器		16W × 1,单声道			
作业温度		5至35℃			
作业湿度		20至80%(无结露)			
作业高度		海拔0至3,000米			
电源要求		100至240V~(AC),50/60Hz			
耗电量(100至240V)					
当“光线控制”为“开”且光线输出为7时		170W	160W	185W	
当“光线控制”为“开”且光线输出为1时		90W	90W	105W	
当“光线控制关闭模式”被选择为“明亮”时		210W	195W	225W	
当“光线控制关闭模式”被选择为“标准”时		180W	170W	200W	
待机耗电量(100至120V)					
当“远端开启”指定为“无效”时*5		0.12W			
当“远端开启”指定为“有效”时*5		—	1.9W	—	1.9W

型号名	XJ-UT331X	XJ-UT311WN	XJ-UT351W	XJ-UT351WN
待机耗电量(220至240 V)				
当“远端开启”指定为“无效”时*5	0.23W			
当“远端开启”指定为“有效”时*5	—	2.3W	—	2.3W
大约外形尺寸*6	338(W) × 333(D) × 153(H)毫米 (含突起部分)			
大约重量*6	5.7公斤			

*1 当“光线控制关闭模式”设定是“明亮”时。ISO 21118:2012标准。

*2 表示投影机出厂时的全体平均值。根据ISO 21118:2012对数据投影机规格进行记述。测量方法和条件以附录2为准。

*3 不能使用插入式电源类型的麦克风。

*4 在投影机背面的USB-A端口中插有无线适配器YW-40时。

*5 有关配置远程开机设定的说明,请参阅“网络设定 → 远端开启”一节(第37页)。

*6 不含电缆盖。

规格如有变更恕不另行通知。

- C**
 错误信息 44
 错误指示灯 47
- D**
 电池 16
 电缆盖 22
 定时器 30
 动画文件 39, 41
- F**
 分辨率 27
- G**
 更新固件 52
 光线控制 27
 光源单元 12
 规格 60
- H**
 纵横比 26, 55
- J**
 激光 13
 警告信息 47
 镜头 46
- K**
 控制面板 18
 控制面板锁定 29
- M**
 MONITOR OUT 终端 53
 密码保护 38
- P**
 排风口 13
- Q**
 清洁 46
- R**
 RS-232C 57
- S**
 设置 19
- 设置选单 32
 数码画面移位 28
 输入源 26
- T**
 通风口 46
 投影机 ID 30
 投影距离 54
 图形计算器 45
- U**
 USB 存储装置 39
- Y**
 遥控器 23
 遥控器 ID 30
 疑难排解 43, 47, 49
 银幕 19
 银幕尺寸 54
 影像文件 39, 41
- Z**
 指示灯 18, 47
 终端 18
 自动运行 43

GPL和LGPL

- (1) 本产品使用属于GNU General Public License (GPL)和GNU Lesser General Public License (LGPL)授权的软件(本软件)。根据GPL和LGPL,本软件的源代码为开源代码。任何人如想查看开源代码,请从CASIO投影机下载网站下载。要拷贝,修改或发布本软件时,必须根据GPL和LGPL的条款和条件进行。
- (2) 本软件“照原样”提供,不附带任何明确的或隐含的保证。但本弃权声明对产品本身(包括因本软件引起的故障)的保证条款和条件没有影响。
- (3) 有关本软件所属GPL和LGPL的详情,请访问CASIO网站。

HDMI[®]
HIGH-DEFINITION MULTIMEDIA INTERFACE



Manufacturer:
CASIO COMPUTER CO., LTD.
6-2, Hon-machi 1-chome, Shibuya-ku, Tokyo 151-8543, Japan
Responsible within the European Union:
Casio Europe GmbH
Casio-Platz 1, 22848 Norderstedt, Germany
www.casio-europe.com