

数据投影机

XJ-H1600/XJ-H1650*

XJ-H1700/XJ-H1750*

XJ-H2600/XJ-H2650*

XJ-ST145*/XJ-ST155*

* 配备USB端口的型号

中文(简)

快速开始指南

- 使用此产品之前，请仔细阅读本说明书，阅读后请妥善保管好。
- 要取得该说明书的最新版本时，请访问下示URL的网站。
<http://world.casio.com/manual/projector/>

器材名称：数据投影机
本说明书中的“投影机”一词专指数据投影机。

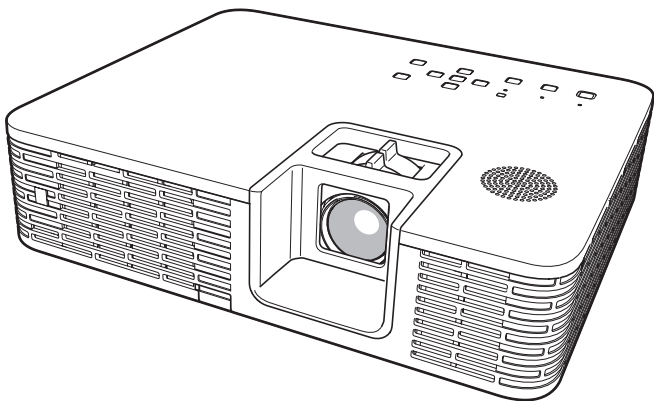

版次：2012年2月

中国印刷

MA1202-A

● 本用户说明书中介绍的有些型号可能未在某些地区销售。

CASIO®

目录

安全须知	Ck-1	简易说明	Ck-11
操作须知	Ck-7	主要规格	Ck-13
部位说明	Ck-10	索引	Ck-14

器材名称：数据投影机
本说明书中的“投影机”一词专指数据投影机。

开箱

打开投影机的包装箱时请检查确认下列物品齐全不缺。

- 数据投影机
- 快速开始指南
- 遥控器 (YT-120)
- “请首先阅读本节”单页
- 测试电池 (AAA型 × 2)
- 保证书
- 交流电源线
- 无线适配器
- 迷你D-Sub电缆 (只有配备USB端口的型号附带。)
- 便携包

投影机的文档与软件

本投影机的说明书可以从下示URL的卡西欧 (CASIO) 网站下载。有些型号的投影机也附带收录有说明书文件的CD-ROM光盘。

<http://world.casio.com/manual/projector/>

参考说明书：

“用户说明书” (UsersGuide_ChineseS.pdf)

对于配备USB端口的型号的说明书：

“USB功能说明书”，“无线功能说明书”

面向配备USB端口的型号的软件可以从下示URL的卡西欧 (CASIO) 网站下载。有些型号的投影机也附带收录有软件文件的CD-ROM光盘。

<http://www.casio-intl.com/support/download/>

面向配备USB端口的型号的软件：

Wireless Connection 3, EZ-Converter FA, ArcSoft MediaConverter 3 for CASIO Projector, Multi Projection Camera Update Software



- 本用户说明书之内容如有变更，恕不另行通知。
- 不得复制本说明书或其中的任何部分。您可以个人使用本说明书。未经卡西欧计算机公司 (CASIO COMPUTER CO., LTD.) 的许可不得他用。
- 卡西欧计算机公司 (CASIO COMPUTER CO., LTD.) 对于第三方因使用本产品或本说明书而引起的任何损失或索赔不负任何责任。
- 卡西欧计算机公司 (CASIO COMPUTER CO., LTD.) 对由于因本产品的故障或维修，或任何其他原因造成数据丢失而导致的任何损害或损失皆不负任何责任。
- 本说明书中的插图画面仅为示范参考之用，可能会与产品的实际画面不完全相同。
- 除非特别指明，本说明书中的所有插图表示的都是XJ-H1650。

安全须知

感谢您选购本卡西欧产品。在使用之前，必须详读下述“安全须知”。阅读后请将本用户说明书保管好以便日后查阅。

关于安全标志

为确保安全，避免您及他人受伤以及物品受损，本用户说明书中以及产品上使用了多种标志。各标志的含意如下。

 危险	此标志表示，若无视此标志、错误操作，有导致人员死亡或严重受伤之危险。
 警告	此标志表示，若无视此标志、错误操作，有导致人员死亡或严重受伤之潜在危险。
 注意	此标志表示，若无视此标志、错误操作，有导致人员受伤或财物损坏之潜在危险。

图标范例



三角形表示注意事项。左例为小心触电。



划有斜线的圆形表示禁止事项。标志中的图示表示具体的必须遵守事项之内容。左例为禁止拆解。



黑圆形表示必须遵守之事项。标志中的图示表示具体的必须遵守事项之内容。左例为必须将电源插头拔离插座。

使用须知



警告

●冒烟、异味、烫热及其他异常



发现有冒烟、异味或任何其他异常情况时请立即停止使用投影机。继续使用有造成火灾及触电的危险。请立即采取以下措施。

1. 拔下投影机的电源插头。
2. 与您的经销商或卡西欧特约服务中心联系。

●故障



在操作正确的情况下，若画面显示异常、或出现任何其他异常现象，则请立即停止使用投影机。继续使用有造成火灾及触电的危险。请立即采取以下措施。

1. 关闭投影机的电源。
2. 拔下投影机的电源插头。
3. 与您的经销商或卡西欧特约服务中心联系。

● 电源线



电源线使用不当有造成火灾及触电的危险。

必须遵守以下注意事项。

- 只能使用投影机附带的配件。
- 必须使用输出电压与投影机的额定电压一致的交流电源。
- 不可在电源插座上插入过多的装置使其超载。
- 切勿在火炉附近放置电源线。
- 不要在任何其他装置上使用本投影机附带的电源线。
- 不要与其他装置共用电源插座。若使用延长线，则要确认延长线的额定电流大于本投影机的耗电量。
- 切勿使用仍捆绑在一起的电源线。
- 请使用近处易用的电源插座以便在需要时随时拨下投影机的电源线。



受损的电源线有造成火灾及触电的危险。

必须遵守以下注意事项。

- 切勿在电源线上放置重物或使其受热。
- 确认不要让电源线挟在墙与放投影机的桌架之间。切勿把软垫或其他物品盖在电源线上。
- 切勿试图改造电源线，让其受损或使其过份弯曲。
- 切勿扭拧或拉扯电源线。



切勿用湿手触摸电源线或插头，否则有造成触电的危险。

- 在购入国使用本投影机时，请使用其附带的电源线。在其他国家使用本投影机时，必须购买并使用适合该国家电源要求的电源线。同时必须留意该国家的安全标准。



外出时，请确认投影机放在不会让宠物或其他动物能碰到的地方，并且电源插头已从电源插座拔下。被啃坏的电源线会造成短路，有导致火灾的危险。

● 水及异物



切勿让水溅在投影机上。沾上水有引起火灾及触电的危险。



切勿在投影机上放置花瓶或任何其他盛有水的容器。沾上水有引起火灾及触电的危险。



水或其他液体，或异物（金属等）混入投影机有造成火灾及触电的危险。投影机中混有异物时，应立即执行下述操作。

1. 关闭投影机的电源。
2. 拔下投影机的电源插头。
3. 与您的经销商或卡西欧特约服务中心联系。

● 拆解及改造



切勿以任何方式拆解及改造投影机。本投影机中含有的很多高电压部件有造成触电及烫伤的危险。同时还请注意，因非法拆解或改造投影机而引起的问题不在保修范围之内，卡西欧不提供免费修理。

必须将所有内部检查、调试及修理作业委托给您的经销商或就近的卡西欧特约服务中心。

● 掉落及冲击



投影机因掉落或其他原因被损坏后，继续使用有造成火灾及触电的危险。请立即采取以下措施。

1. 关闭投影机的电源。
2. 拔下投影机的电源插头。
3. 与您的经销商或卡西欧特约服务中心联系。

● 烧弃



切勿以烧弃的方式废弃投影机。否则有引起爆炸并导致火灾及人身伤害的危险。

● 光源单元点亮时窥视镜头或通风口



光源单元点亮时切勿窥视镜头或通风口。投影机发出的强光有损害眼睛的危险。

● 遮挡通风口



切勿让通风口被遮挡。否则会使内部热量积蓄，有造成火灾及烧坏投影机的危险。触摸烫热的投影机有造成烫伤的危险。必须严格遵守下列注意事项。

- 投影机应与墙隔开30厘米以上。
- 不要将投影机放入空气流通不畅的地方。
- 切勿用毯子或任何类似物品覆盖投影机。
- 使用时请将投影机安放在稳固、平坦的表面上。切勿在地毯、毛毯、毛巾、座垫或其他柔软的表面上使用投影机。
- 使用过程中切勿竖起投影机。

● 投影机的机壳



切勿打开投影机的机壳。否则有造成触电的危险。

● 清洁



清洁投影机之前必须关闭其电源并从电源插座拔下电源插头。否则有造成触电的危险。

● 进风-排风口

投影机使用过程中其进风-排风口会极为烫热。切勿触摸进风-排风口。否则有造成烫伤的危险。进风-排风口的附近也会非常热。切勿将塑料制品或其他对热敏感的物品放在投影机的旁边或下面。否则有造成其变形及变色的危险。

● 镜头盖

在打开投影机电源之前必须首先取下镜头盖。投影机使用过程中切勿盖上镜头盖。

● 摆放点

切勿将投影机摆放在任何下述种类的地方。否则有造成火灾及触电的危险。

- 有强烈振动的地方
- 湿度高或灰尘多的地方
- 厨房或其他有油烟的地方
- 取暖器附近，电热毯上或受直射阳光照射的地方
- 温度极端的地方（作业温度范围为5℃至35℃）。

● 重物

切勿在投影机放置重物或爬上投影机。否则有造成火灾及触电的危险。

● 水

切勿将投影机放在浴室中或任何其他会溅上水的地方。

● 不稳定的地方



切勿将投影机放在不稳定的地方或高架架上。否则有引起其掉落，造成人身伤害的危险。

● 在有轮脚的家具上使用投影机

若在有轮脚的家具上使用投影机，不移动时必须确认轮脚已锁住。

● 闪电

有雷雨发生时，不要触摸投影机电源线的插头。

● 遥控器



切勿试图以任何方式拆解或改造遥控器。否则有导致触电、烫伤以及其他人身伤害的危险。必须将所有内部检查、调试及修理作业委托给您的经销商或就近的卡西欧特约服务中心。



切勿将遥控器弄湿。沾上水有引起火灾及触电的危险。

● 由无线适配器（有些型号的投影机附带）发出的无线电波



切勿在飞机或医疗设施内，或任何其他禁止使用此种装置的地方使用本产品。无线电波会对电子装置及医疗设备产生影响，导致事故发生。



不要在处理弱电波信号的高精度电子仪器或电子装置附近使用本产品。无线电波会对这种装置产生影响，导致事故发生。

- 若您正在使用心脏起搏器或任何其他电子医疗装置，则在使用本产品之前必须向医生或该装置的厂家咨询。

⚠ 注意

● 电源线



电源线使用不当有造成火灾及触电的危险。必须严格遵守下列注意事项。

- 拔下电源线时，应抓住插头，而不要拉扯电源线。
- 插头必须在插座中插到底。
- 投影机使用完毕后，请从电源插座插下其电源线。
- 打算长期不使用时，请从电源插座拔下投影机的电源线。
- 应至少每年一次从电源插座拔下插头，并用干布或吸尘器将插头管脚周围的灰尘清洁干净。
- 切勿使用清洁剂清洁电源线，尤其是电源插头及插孔。
- 在移动投影机之前，必须首先关闭其电源并从电源插座拔下电源线。

● 重要数据的备份



必须对保存在投影机存储器中的所有数据另存备份。存储器中的数据会因故障、维修等原因丢失。

● 在投影过程中，请确认镜头前方没有任何物体遮挡光线。

镜头前方有物体有造成火灾的危险。

● 折射效果

光源单元点亮的投影机前不能有鱼缸或任何其他会产生折射效果的物品。否则有引起火灾的危险。

● 镜头

切勿用手触摸镜头。

● 无线适配器（有些型号的投影机附带）



无线适配器不可让幼儿接触到。意外吞食无线适配器可能会妨碍正常的呼吸，危及生命安全。

电池须知



危险

 若碱性电池泄漏的液体混入眼睛，请立即采取以下措施。

1. 不要揉搓眼睛！用清水冲洗眼睛。
2. 立即去看医生。不立即采取措施有导致失明的危险。

警告

电池使用不当会导致其泄漏电池液并污染其周围的部件，或引起爆炸，有造成火灾及人身伤害的危险。必须严格遵守下列注意事项。

-  • 切勿拆解电池或使其短路。
-  • 切勿将电池放在高温环境中或弃于火中。
- 不可混用新旧电池。
- 不可混用不同类型的电池。
- 切勿对非充电电池进行充电。
-  • 在装入电池时，要确认电池的方向正确。

注意

电池使用不当会导致其泄漏电池液并污染其周围的部件，或引起爆炸，有造成火灾及人身伤害的危险。必须严格遵守下列注意事项。

-  • 只使用为遥控器指定的种类的电池。

● 已耗尽的电池

耗尽后必须尽快从遥控器中取出电池。

-  • 打算长期不使用时请从遥控器中取出电池。

● 电池的废弃

必须根据当地的法规及规定废弃旧电池。

镜头盖

(仅限 XJ-ST145 及 XJ-ST155)

警告

 本数据投影机的镜头盖通过磁力盖在镜头上。因此，不能在佩戴有心脏起搏器或任何其他电子医疗装置的人的附近使用。若有任何问题发生，请将镜头盖远离出现问题的人并向医生咨询。

注意

 镜头盖必须远离软盘、磁卡、磁带、信用卡、支票及任何其他用磁记录的媒体。镜头盖会破坏磁媒体上记录的数据。

其他

注意

让灰尘长其积蓄在投影机内部而不清洁有造成火灾及故障的危险。请每年一次与经销商或卡西欧特约服务中心联系，委托清扫投影机的内部。请注意，这种清洁服务为有偿服务。

3D眼镜

警告



下述人士不能观看3D影像。否则有损害健康的危险。

- 有心脏疾病的人士
- 有光照性皮肤病的人士
- 有癫痫症倾向的人士

注意



出现下列任何症状时不要观看3D影像。

- 当您身体状态不佳时
- 当您感觉健康状态正在下降时
- 如果当您看3D影像时感觉疲劳、身体不适或其他不良症状，请停止观看。继续观看有损害健康的危险。
- 万一3D影像开始出现重影或失去三维效果，请停止观看。继续观看会使眼睛疲劳。



请不要观看3D影像时间太长。否则会使眼睛疲劳。



观看3D影像时必须遵守下述须知。

● 注意附近的人与物

由于观看3D影像会妨碍距离感，因此伸展手臂或突然移动时请小心，不要碰到附近的人和物。否则，有损坏财物及伤害人员的危险。

● 观看3D影像时请使用3D眼镜。

不使用3D眼镜观看3D影像会使眼睛疲劳。因此观看3D影像时必须使用专用的3D眼镜。

● 要正常观看，您平常使用的眼镜或任何其他装置也要戴上。

如果您平常戴眼镜或隐形眼镜，则用3D眼镜观看3D影像时同时需要戴上您平时的眼镜。否则会使眼睛疲劳或出现视觉异常。



通常观看3D影像的最小年龄是六岁。当儿童观看3D影像时，应有保护人在旁边照看，以确保3D影像适合儿童，并且儿童不会观看3D影像过长的时间。

操作须知

关于光源单元

- 投影机的光源单元使用激光及LED。
- 光源单元的设计寿命约为20,000小时。实际寿命依使用条件、设置选单上的设定及各光源单元而不同。
- 光源单元保证能使用在保修证上注明的保证期间或6,000小时，以先到的为准。
- 光源单元不点亮光源单元灯的亮度明显低下表示光源单元的寿命已到。请与您的经销商或卡西欧特约服务中心联系，委托更换。请注意，因非法拆解或改造投影机而引起的问题不在保修范围之内，卡西欧（CASIO）不提供免费修理。

激光须知

本投影机为符合IEC 60825-1的1类激光装置。

- 本投影机内置激光模块。进行拆解或改造是非常危险的，切勿尝试。
- 进行用户说明书中未专门说明的任何操作或调整有造成受到激光辐射的危险。

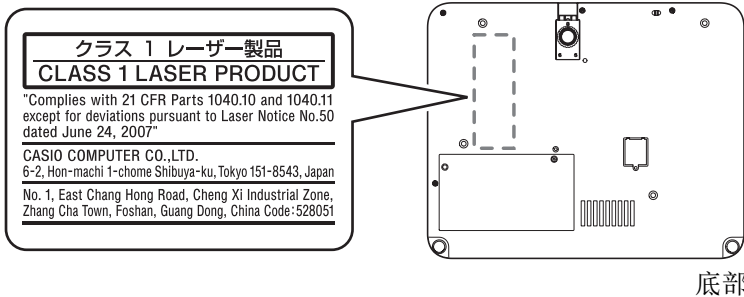

其他须知

本投影机是由精密部件组成。不遵守下述须知有导致无法正确保存数据以及发生故障的危险。

●切勿在下述地方使用或存放投影机。否则有造成投影机发生故障及损坏的危险。

- 容易产生静电的地方
- 温度极端的地方
- 湿度过高的地方
- 温度会突然变化的地方
- 灰尘多的地方
- 摇晃的、倾斜的或不稳定的地方
- 有被打湿危险的地方

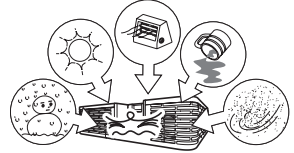

●要避免在下述环境中使用投影机。否则有造成投影机故障及损坏的危险。

- 温度极端的地方（作业温度范围为5℃至35℃）。
- 切勿在投影机放置重物或爬上投影机。
- 切勿在投影机中插入异物或让异物掉入投影机中。
- 切勿在投影机放置花瓶或任何其他盛有水的容器。



●放置投影机时或进行任何会产生移动或调整方向的操作时，请小心不要被投影机夹住手指。

●切勿让已耗尽的电池长时间留放在遥控器中。

已耗尽的电池会流出电池液，造成遥控器发生故障甚至损坏。

●用软干布进行清洁。

变脏时，请使用在水及中性清洁剂稀释溶液中浸过的软布进行擦拭。在擦拭前必须拧干所有多余水份。切勿使用稀释剂、笨或任何其他挥发性药剂清洁投影机。否则有擦去印字并弄脏外壳的危险。

●显示屏像点不点亮

虽然本投影机使用当今最先进的数字技术制成，但是显示屏上仍可能会有一些像点不点亮。此为正常现象，并非表示发生了故障。

●投影过程中切勿让投影机受到强烈的撞击。

若投影机意外遭受了强烈的撞击，投射影像可能会消失片刻。随后影像会再次出现，但其可能会色彩异常或伴有错误信息。

若投射影像色彩异常，请重选输入源。若投影的色彩仍不恢复正常，请关闭投影机的电源后再重新打开。

如果影像再次出现并有错误信息，请根据“用户说明书”

（UsersGuide_ChineseS.pdf）中“错误指示符及警告信息”一节中对指示符的说明将问题解决。

● 梯形失真校正与像质

进行梯形失真校正会使影像在投影前被压缩。这会导致影像的失真或像质的劣化。如果情况发生这种情况，请改变投影机及/或银幕的方向，使其尽量与投影机附带CD-ROM上收录的“用户说明书”(UsersGuide_ChineseS.pdf)“投影机的设置”一节中的插图一样。

如果像质不是最优先的，则请禁用梯形失真校正功能，并将投影机垂直对准银幕。

● 不在保修范围的使用

即使投影机仍在保修期内，如果因超长时间（如24小时）连续使用投影机、在投影过程中投影机的30厘米之内有任何物体、或投影机未按照“用户说明书”(UsersGuide_ChineseS.pdf)中“设置须知”所述进行设置及使用而发生问题，修理是有偿的。

使用后处理投影机时的注意事项

使用过程中投影机的正面进风-排风口及其周围会极热，投影机刚关机时其仍会很热。因此，搬动投影机时应抓住其两侧，如图所示。

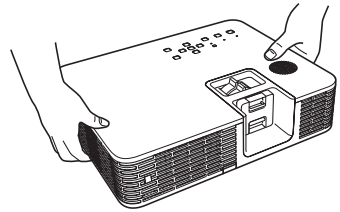

如何将投影机收入便携包

在装入便携包之前，必须确认投影机已不热。

投影机的清洁

- 请定期清洁投影机的外壳、镜头、进风口及进风-排风口。
- 通风口周围容易积蓄灰尘及脏物。因此，您应定期使用真空吸尘器清除积蓄的灰尘及脏物。
- 在投影机的通风口附近积蓄有灰尘后继续使用投影机会使内部部件过热并引起故障。

部位说明

1类激光产品 (CLASS 1 LASER PRODUCT)

● XJ-H1600/XJ-H1650/XJ-H1700/XJ-H1750/XJ-H2600/XJ-H2650

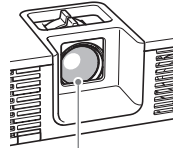
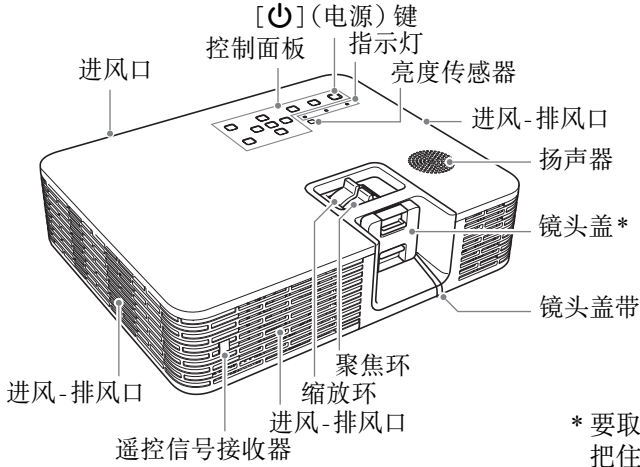

投影镜头

* 要取下镜头盖时, 请用手指把住其凹处并向中心挤压。

● XJ-ST145/XJ-ST155

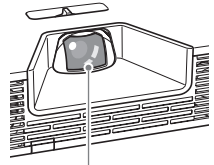
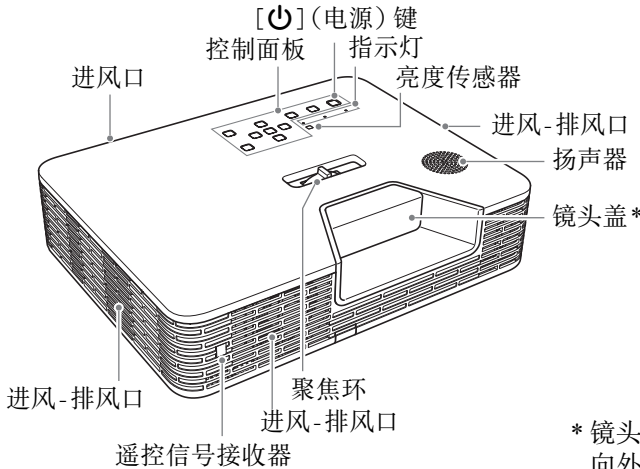

投影镜头

* 镜头盖由磁力固定。只要向外拉便可取下。

简易说明

本节介绍到投影开始为止的操作流程。

有关更多操作的说明, 请参阅“用户说明书”(UsersGuide_ChineseS.pdf)。

1. 在遥控器中装入电池。

☞“遥控器电池的装入”(用户说明书)

2. 将投影机放在水平、稳定的桌子、办公桌或架子上, 其四周必须留有足够的空间。

☞“投影机的设置”, “设置须知”(用户说明书)

●同时还必须查看“安全须知”(第Ck-1页)及“操作须知”(第Ck-7页)。

3. 调节投影机的垂直角度。

① 提起投影机的前部并按下释放钮。

此时前脚会从投影机的底部掉出。

② 在按住释放钮的同时, 升降投影机的前部。前脚的高度合适时, 松开释放钮。前脚锁定到位。

③ 转动后脚微调投影机的水平度。

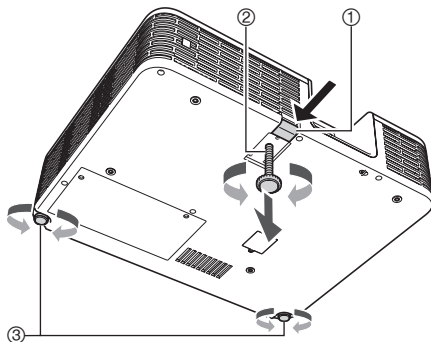

4. 用附带的电源线连接投影机与电源插座。

5. 在投影机上连接影像输出装置, 然后打开该装置的电源。

☞“与影像输出装置的连接”(用户说明书)

6. 取下投影机的镜头盖。

7. 按[](电源)键开机。

●首次打开投影机的电源时, “语言”窗口将出现在投影画面的中央。选择所需要的语言。

8. 用[INPUT]键选择输入源。

☞“输入源的选择”(用户说明书)

9. 用投影机镜头的变焦环调节投影的大小(仅限XJ-H1600、XJ-H1650、XJ-H1700、XJ-H1750、XJ-H2600及XJ-H2650)。

10. 用聚焦环调节聚焦。

11. 投影完毕后, 按[](电源)键。

●关机确认信息出现。再次按[](电源)键关闭投影机的电源。

注

●本产品在设计上还适用于相位间电压为230V的IT供电系统。

若您遇到问题 ...

如果您在投影过程中遇到任何问题，或若您怀疑投影机动作异常，请参阅“用户说明书”（UsersGuide_ChineseS.pdf）中的“疑难排解”一节。

主要规格

型号名	XJ-H1600/ XJ-H1650	XJ-H1700/ XJ-H1750	XJ-H2600/ XJ-H2650	XJ-ST145	XJ-ST155
亮度 (ANSI流明)	3500	4000	3500	2500	3000
环境	作业温度：5至35℃ 作业湿度：20至80%（无结露） 作业高度：海拔0至3,000米				
电源	需要100-240V交流电， 50/60Hz，5.1A-2.2A			需要100-240V交流电， 50/60Hz，5.1A-2.2A	
大约尺寸	400（宽）× 323（深）× 106（高）mm			420（宽）× 323（深）× 106（高）mm	
重量	约7.1公斤			约7.1公斤	

规格如有变更恕不另行通知。

GPL和LGPL（对于配备USB端口型号的用户）

- (1)本产品使用属于GNU General Public License (GPL)和GNU Lesser General Public License (LGPL)授权的软件（本软件）。根据GPL和LGPL，本软件的源代码为开源代码。任何人如想查看开源代码，请从卡西欧投影机下载网站下载。要拷贝，修改或发布本软件时，必须根据GPL和LGPL的条款和条件进行。
- (2)本软件“照原样”提供，不附带任何明确的或隐含的保证。但本弃权声明对产品本身（包括因本软件引起的故障）的保证条款和条件没有影响。
- (3)与本软件相关的GPL和LGPL全文附在“USB功能说明书”的末尾。本投影机的“USB功能说明书”包含在可从本说明书中介绍的URL的网站下载的文件中。

- DLP为美国Texas Instruments Incorporated公司的注册商标。
- Microsoft, Windows, Windows Vista, 以及PowerPoint为美国Microsoft Corporation公司在美国及其他国家的注册商标或商标。
- HDMI, HDMI徽标及High-Definition Multimedia Interface为HDMI Licensing, LLC公司的商标或注册商标。
- Apple及Macintosh为美国Apple Inc.公司的注册商标。
- Adobe及Reader为Adobe Systems Incorporated公司的注册商标。
- XGA为美国IBM Corporation公司的注册商标。
- ArcSoft及ArcSoft徽标为ArcSoft, Inc.公司在美国及其他国家的商标或注册商标。
- 其他公司及产品名称可能为其相关所有者的注册商标或商标。

D

(电源) 键.....Ck-10, Ck-11

G

关于光源单元Ck-7

J

激光须知.....Ck-7

Q

清洁.....Ck-9

W

问题.....Ck-12

Z

主要规格.....Ck-13

MEMO

MEMO

MEMO

MEMO

MEMO

MEMO

产品中有毒有害物质或元素的名称及含量

环境保护使用期限	部件名称		有毒有害物质或元素					
			铅 (Pb)	水银 (Hg)	镉 (Cd)	6价铬 (Cr (VI))	多溴联苯 (PBB)	多溴二苯醚 (PBDE)
	实体	主机箱	○	○	○	○	○	○
		实装基板•表示	×	○	○	○	○	○
		全金属	×	○	○	○	○	○
	电缆	×	○	○	○	○	○	
	遥控器	×	○	○	○	○	○	
	无线适配器*	×	○	○	○	○	○	
备注： ○：表示该有毒有害物质在该部件所有均质材料中的含量均在SJ/T11363-2006标准规定的限量要求以下。 ×：表示该有毒有害物质至少在该部件的某一均质材料中的含量超出SJ/T11363-2006标准规定的限量要求。（由于在技术上有困难）								
环境保护使用期限： 此记号为根据中华人民共和国电子信息产品污染控制管理办法及电子信息产品环保使用期限通则，销售的电子信息产品的环保使用期限。								

* 有些型号包含此项。上述说明仅适用于含有此项的型号。



	Manufacturer:
	CASIO COMPUTER CO., LTD. 6-2, Hon-machi 1-chome, Shibuya-ku, Tokyo 151-8543, Japan
	Responsible within the European Union:
	CASIO EUROPE GmbH Casio-Platz 1, 22848 Norderstedt, Germany

CASIO®

销售商：卡西欧(上海)贸易有限公司

地 址：上海市长宁区遵义路100号虹桥上海城A幢10F & 11F

邮政编码：200051

电话：021-6197-4898

厂名：佛山普立华科技有限公司

地 址：中国广东省佛山市张槎镇城西工业区长虹东路1号

邮政编码：528051

电话：0757-82965168