

数据投影机

XJ-V 系列

XJ-VC330XS/

XJ-VC300WS/

XJ-VC350WS

XJ-F 系列

XJ-FC330XS/

XJ-FC330XN*/

XJ-FC350WS/

XJ-FC300WN*/

XJ-FC350WN*

* 网络型号

中文(简)

设置手册

重要!

- 使用此产品之前，请仔细阅读本说明书，阅读后请妥善保管好。
- 本产品和其包装材料不要让儿童接触到。
- 要取得该说明书的最新版本时，请访问下示URL的网站。
<http://world.casio.com/manual/projector/>

器材名称：数据投影机
本说明书中的“投影机”一词专指数据投影机。

版次：2016年5月

MA1605-A

© 2016 CASIO COMPUTER CO., LTD.

• 本用户说明书中介绍的有些型号可能未在某些地区销售。

CASIO®

目录

安全须知	CN-1	快速入门	CN-13
操作须知	CN-6	规格	CN-14
部位说明	CN-11	索引	CN-18

开箱

打开投影机的包装箱时请检查确认下列物品齐全不缺。

- 数据投影机
- 无线遥控器YT-151(XJ-V系列, XJ-FC330XS, XJ-FC350WS)
- 无线遥控器YT-141 (XJ-FC330XN, XJ-FC300WN, XJ-FC350WN)
- 测试用电池(AAA型 × 2)
- 交流电源线
- “安全须知” 单页
- “请首先阅读本说明” 单页
- 保证书

- DLP为美国Texas Instruments Incorporated公司的注册商标。
- HDMI, HDMI徽标及High-Definition Multimedia Interface为HDMI Licensing, LLC公司的商标或注册商标。
- XGA为美国IBM Corporation公司的注册商标。
- 其他公司及产品名称可能为其相关所有者的注册商标或商标。



- 本用户说明书之内容如有变更,恕不另行通知。
- 不得复制本说明书或其中的任何部分。您可以个人使用本说明书。未经卡西欧计算机公司(CASIO COMPUTER CO., LTD.)的许可不得他用。
- 卡西欧计算机公司(CASIO COMPUTER CO., LTD.)对于第三方因使用本产品或本说明书而引起的任何损失或索赔不负任何责任。
- 卡西欧计算机公司(CASIO COMPUTER CO., LTD.)对于因本产品的故障或维修,或任何其他原因造成数据丢失而导致的任何损害或损失皆不负任何责任。
- 本说明书中的插图画面仅为示范参考之用,可能会与产品的实际画面不完全相同。

安全须知

感谢您选购本卡西欧产品。在使用之前,必须详读这些“安全须知”。阅读后请将本用户说明书保管好以便日后查阅。

关于安全标志

为确保安全,避免您及他人受伤以及物品受损,本用户说明书中以及产品上使用了多种标志。各标志的含意如下。

 危险	此标志表示,若无视此标志、错误操作,有导致人员死亡或严重受伤之危险。
 警告	此标志表示,若无视此标志、错误操作,有导致人员死亡或严重受伤之潜在危险。
 注意	此标志表示,若无视此标志、错误操作,有导致人员受伤或财物损坏之潜在危险。

图标范例



三角形表示注意事项。左例为小心触电。



划有斜线的圆形表示禁止事项。标志中的图标表示具体的禁止事项之内容。左例为禁止拆解。



黑圆形表示必须遵守之事项。标志中的图标表示具体的必须遵守事项之内容。左例为必须将电源插头拔离插座。

使用须知



警告

● **当有幼儿在场时,尤其是幼儿有可能接触到投影机时,需要有大人照看。**

● **冒烟、异味、烫热及其他异常**



发现有冒烟、异味或任何其他异常情况时请立即停止使用投影机。继续使用有造成火灾及触电的危险。请立即采取以下措施。

1. 拔下投影机的电源插头。
2. 与您的经销商或卡西欧特约服务中心联系。

●故障



在操作正确的情况下,若画面显示异常、或出现任何其他异常现象,则请立即停止使用投影机。继续使用有造成火灾及触电的危险。请立即采取以下措施。

1. 关闭投影机的电源。
2. 拔下投影机的电源插头。
3. 与您的经销商或卡西欧特约服务中心联系。

● 电源线



电源线使用不当有造成火灾及触电的危险。

必须严格遵守下列注意事项。

- 只能使用投影机附带的配件。
- 必须使用输出电压与投影机的额定电压一致的交流电源。
- 不可在电源插座上插入过多的装置使其超载。
- 切勿在火炉附近放置电源线。
- 不要在任何其他装置上使用本投影机附带的电源线。
- 不要与其他装置共用电源插座。若使用延长线,则要确认延长线的额定电流大于本投影机的耗电量。
- 切勿使用仍捆绑在一起的电源线。
- 请使用近处易用的电源插座,以便能在需要时随时拔下投影机的电源线。



受损的电源线有造成火灾及触电的危险。

必须严格遵守下列注意事项。

- 切勿在电源线上放置重物或使其受热。
- 确认不要让电源线挟在墙与放投影机的桌架之间。切勿把软垫或其他物品盖在电源线上。
- 切勿试图改造电源线,让其受损或使其过份弯曲。
- 切勿扭拧或拉扯电源线。



切勿用湿手触摸电源线或插头。否则有造成触电的危险。

- 在购入国使用本投影机时,请使用其附带的电源线。在其他国家使用本投影机时,必须购买并使用适合该国家电源要求的电源线。同时必须留意该国家的安全标准。



外出时,请确认投影机放在不会让宠物或其他动物能碰到的地方,并且电源插头已从电源插座拔下。被啃坏的电源线会造成短路,有导致火灾的危险。

● 水及异物



切勿让水溅在投影机。沾上水会引起火灾及触电的危险。



切勿在投影机上放置花瓶或任何其他盛有水的容器。沾上水有引起火灾及触电的危险。



水或其他液体,或异物(金属等)混入投影机有造成火灾及触电的危险。投影机中混有异物时,应立即采取以下措施。

1. 关闭投影机的电源。
2. 拔下投影机的电源插头。
3. 与您的经销商或卡西欧特约服务中心联系。

● 拆解及改造



切勿以任何方式拆解及改造投影机。本投影机中含有的很多高电压部件有造成触电及烫伤的危险。同时还请注意,因非法拆解或改造投影机而引起的问题不在保修范围之内,卡西欧(CASIO)不提供免费修理。

必须将所有内部检查、调试及修理作业委托给您的经销商或就近的卡西欧特约服务中心。

● 掉落及冲击



投影机因掉落或其他原因被损坏后,继续使用有造成火灾及触电的危险。请立即采取以下措施。

1. 关闭投影机的电源。
2. 拔下投影机的电源插头。
3. 与您的经销商或卡西欧特约服务中心联系。

● 烧弃



切勿以烧弃的方式废弃投影机。否则有引起爆炸并导致火灾及人身伤害的危险。

● 投影机发出的光



- 投影机的灯泡点亮时,切勿直接向镜头、进风口或排风口中窥视。每次打开投影机的电源时,请检查并确认没有人直接向镜头、进风口或排风口中窥视。投影机发出的强光有损害眼睛的危险。
- 不要用放大镜、镜子或其他类似的物体折射或反射投影机发出的光线,切勿在投影机发出的光线的通路上固定或放置此种物体。折射或反射的光线可能会射入人的眼睛,有对眼睛造成损害的危险。

● 遮挡通风口



切勿让通风口被遮挡。否则会使内部热量积蓄,有造成火灾及烧坏投影机的危险。触摸烫热的投影机有造成烫伤的危险。必须严格遵守下列注意事项。

- 投影机应与墙隔开 30 厘米以上。
- 不要将投影机放入空气流通不畅的地方。
- 切勿用毯子或任何类似物品覆盖投影机。
- 使用时请将投影机安放在稳固、平坦的表面上。切勿在地毯、毛毯、毛巾、座垫或其他柔软的表面上使用投影机。
- 使用过程中切勿竖起投影机。

● 投影机的机壳



切勿打开投影机的机壳。否则有造成触电的危险。

● 清洁



清洁投影机之前必须关闭其电源并从电源插座拔下电源插头。否则有造成触电的危险。

● 排风口

投影机使用过程中其排风口会极为烫热。切勿触摸通风口。否则有造成烫伤的危险。排风口的附近也会非常热。切勿将塑料制品或其他对热敏感的物品放在投影机的旁边或下面。否则有造成其变形及变色的危险。

● 摆放点

切勿将投影机摆放在任何下述种类的地方。否则有造成火灾及触电的危险。

- 有强烈振动的地方
- 湿度高或灰尘多的地方
- 厨房或其他有油烟的地方
- 取暖器附近,电热毯上或受直射阳光照射的地方
- 温度极端的地方(作业温度范围为 5℃ 至 35℃)。

● 重物

切勿在投影机放置重物或爬上投影机。否则有造成火灾及触电的危险。

● 水

切勿将投影机放在浴室中或任何其他会溅上水的地方。

● 不稳定的地方



切勿将投影机放在不稳定的地方或高架上。否则有引起其掉落,造成人身伤害的危险。

● 在有轮脚的家具上使用投影机

若在有轮脚的家具上使用投影机,不移动时必须确认轮脚已锁住。

● 闪电

有雷雨发生时,不要触摸投影机电源线的插头。

● 遥控器



切勿试图以任何方式拆解或改造遥控器。否则有导致触电、烫伤以及其他人身伤害的危险。必须将所有内部检查、调试及修理作业委托给您的经销商或就近的卡西欧特约服务中心。



切勿将遥控器弄湿。沾上水有引起火灾及触电的危险。

● 另选无线适配器 YW-40 发出的无线电波



切勿在飞机或医疗设施内,或任何其他禁止使用此种装置的地方使用本产品。无线电波会对电子装置及医疗设备产生影响,导致事故发生。



不要在处理弱电波信号的高精度电子仪器或电子装置附近使用本产品。无线电波会对这种装置产生影响,导致事故发生。

- 若您正在使用心脏起搏器或任何其他电子医疗装置,则在使用本产品之前必须向医生或该装置的厂家咨询。

⚠ 注意

● 电源线



电源线使用不当有造成火灾及触电的危险。必须严格遵守下列注意事项。

- 拔下电源线时,应抓住插头,而不要拉扯电源线。
- 插头必须在插座中插到底。
- 投影机使用完毕后,请从电源插座拔下其电源线。
- 打算长期不使用时,请从电源插座拔下投影机的电源线。
- 应至少每年一次从电源插座拔下插头,并用干布或吸尘器将插头管脚周围的灰尘清洁干净。
- 切勿使用清洁剂清洁电源线,尤其是电源插头和插孔。
- 在移动投影机之前,必须首先关闭其电源并从电源插座拔下电源线。

● 重要数据的备份



必须对保存在投影机存储器中的所有数据另存备份。存储器中的数据会因故障、维修等原因丢失。

● 在投影过程中,请确认镜头前方没有任何物体遮挡光线。

镜头前方有物体有造成火灾的危险。

● 折射效果

光源单元点亮的投影机前不能有鱼缸或任何其他会产生折射效果的物品。否则有引起火灾的危险。

● 镜头

切勿用手触摸镜头。

● 另选无线适配器 YW-40



无线适配器不可让幼儿接触到。意外吞食无线适配器可能会妨碍正常的呼吸,危及生命安全。

电池须知



⚠ 危险

! 若碱性电池泄漏的液体混入眼睛，请立即采取以下措施。

1. 不要揉搓眼睛！用清水冲洗眼睛。
2. 立即去看医生。不立即采取措施有导致失明的危险。

⚠ 警告

电池使用不当会导致其泄漏电池液并污染其周围的部件，或引起爆炸，有造成火灾及人身伤害的危险。必须严格遵守下列注意事项。

-  • 切勿拆解电池或使其短路。
-  • 切勿将电池放在高温环境中或弃于火中。
- 不可混用新旧电池。
- 不可混用不同类型的电池。
- 切勿对非充电电池进行充电。
-  • 在装入电池时，要确认电池的方向正确。

⚠ 注意

电池使用不当会导致其泄漏电池液并污染其周围的部件，或引起爆炸，有造成火灾及人身伤害的危险。必须严格遵守下列注意事项。

-  • 只使用为遥控器指定的种类的电池。

● 已耗尽的电池

耗尽后必须尽快从遥控器中取出电池。

-  • 打算长期不使用时请从遥控器中取出电池。

● 电池的废弃

必须根据当地的法规和规定废弃旧电池。

磁力

⚠ 注意

! 本投影机的内部有磁铁。因此，不能在佩戴有心脏起搏器或任何其他电子医疗装置的人的附近使用。若有任何问题发生，请将投影机远离出现问题的人并向医生咨询。

 投影机必须远离软盘、磁卡、磁带、信用卡、支票及任何其他用磁记录的媒体。投影机可能会破坏磁媒体上记录的数据。

其他

⚠ 注意

长期不清洁投影机，让灰尘蓄积在其内部有造成火灾和事故，以及使投影失去亮度的危险。请每年一次与经销商或卡西欧(CASIO)特约服务中心联系，委托清扫投影机的内部。请注意，这种清洁服务为有偿服务。

- 必须遵守所有当地的相应法律和规定，要废弃投影机时不可将其拆解。

操作须知

关于光源单元

- 投影机的光源单元使用激光及LED。
- 光源单元的设计寿命约为20,000小时。实际寿命依使用条件、设置选单上的设定及各光源单元而不同。
- 光源单元保证能使用在保修证上注明的保证期间或6,000小时,以先到的为准。
- 光源单元不点亮或光源单元灯的亮度明显低下表示光源单元的寿命已到。请与您的经销商或卡西欧(CASIO)特约服务中心联系,委托更换。请注意,因非法拆解或改造投影机而引起的问题不在保修范围之内,卡西欧(CASIO)不提供免费修理。

激光须知

本投影机为符合IEC 60825-1的1类激光装置。

- 本投影机内置激光模块。进行拆解或改造是非常危险的,切勿尝试。
- 进行用户说明书中未专门说明的任何操作或调整有造成受到激光辐射的危险。

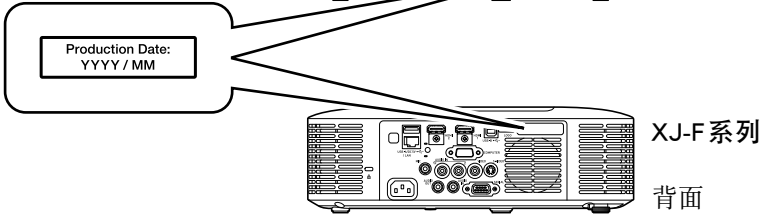
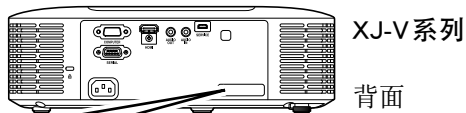
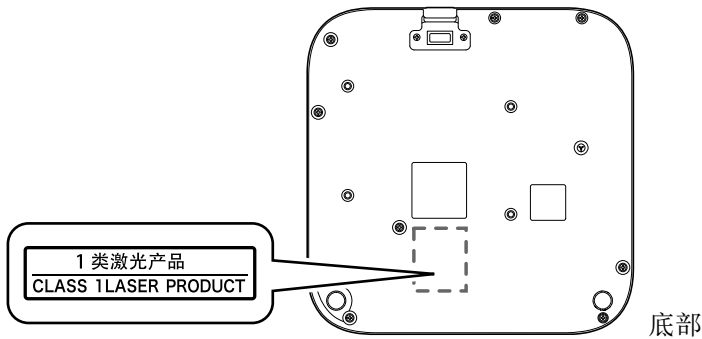

排风口



- 在投影过程中排风口会变得非常热。切勿触摸通风口或让其被遮挡住。
- 不要插入异物。

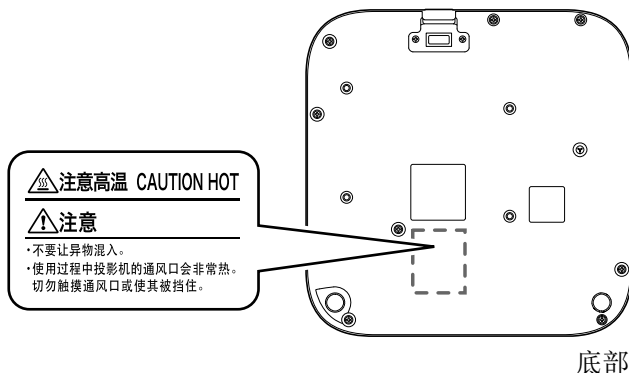

注意高温 CAUTION HOT

注意

- 不要让异物混入。
- 使用过程中投影机的通风口会非常热。切勿触摸通风口或使其被挡住。

投影机发出的光



- 切勿在灯泡点亮时遮挡输出的光线。



- 切勿在灯泡点亮时直视镜头。当有儿童在场时需要特别注意。

警告! WARNING! AVERTISSEMENT!

投影光を塞がない!
DO NOT BLOCK LIGHT OUTPUT!
NE PAS BLOQUER LA SORTIE DE
LA LUMIERE!

不要遮挡投影光线!

光源をのぞかない!
DO NOT LOOK INTO THE LIGHT SOURCE!
NE PAS REGARDER DIRECTEMENT
VERS LA SOURCE LUMINEUSE!

不要窥视光源!



其他须知

本投影机是由精密部件组成。不遵守下述须知有导致无法正确保存数据以及发生故障的危险。

●切勿在下列地方使用或存放投影机。否则有造成投影机发生故障及损坏的危险。

- 容易产生静电的地方
- 温度极端的地方
- 湿度过高的地方
- 温度会突然变化的地方
- 灰尘多的地方
- 摇晃的、倾斜的或不稳定的地方
- 有被打湿危险的地方
- 有大量油烟或其他烟的地方
- 有可能接触到盐的地方

●确保遥控信号接收器未暴露在荧光灯光、阳光或其他强光下。强光会引起故障。

●要避免在下列环境中使用投影机。否则有造成投影机故障及损坏的危险。

- 远离温度极端的地方(作业温度范围为5℃至35℃)。
- 切勿在投影机上放置重物或爬上投影机。
- 切勿在投影机中插入异物或让异物掉入投影机中。
- 切勿在投影机上放置花瓶或任何其他盛有水的容器。

●放置投影机时或进行任何会产生移动或调整方向的操作时,请小心不要被投影机夹住手指。

●切勿让已耗尽的电池长时间留放在遥控器中。

已耗尽的电池会流出电池液,造成遥控器发生故障甚至损坏。无论遥控器的使用情况如何,每年必须至少更换电池一次。

●请用软干布进行清洁。

变脏时,请使用在水及中性清洁剂稀释溶液中浸过的软布进行擦拭。在擦拭前必须拧干所有多余水份。切勿使用稀释剂、笨或任何其他挥发性药剂清洁投影机。否则有擦去印字并弄脏外壳的危险。

●显示屏像点不点亮

虽然本投影机使用当今最先进的数字技术制成,但是显示屏上仍可能会有一些像点不点亮。此为正常现象,并非表示发生了故障。

● 投影过程中切勿让投影机受到强烈的撞击。

若投影机意外遭受了强烈的撞击,投射影像可能会消失片刻。随后影像会再次出现,但其可能会色彩异常或伴有错误信息。

若投射影像色彩异常,请重选输入源。若投影的色彩仍不恢复正常,请关闭投影机的电源后再重新打开。

如果影像再次出现并有错误信息,请根据用户说明书中“错误指示灯及警告信息”一节中对指示灯的说明将问题解决。

● 梯形失真校正与像质

进行梯形失真校正会使影像在投影前被压缩。这会导致影像的失真或像质的劣化。如果发生这种情况,请改变投影机及/或银幕的方向,使其尽量与用户说明书中“投影机的设置”一节中的插图一样。

如果像质不是最优先的,则请禁用梯形失真校正功能,并将投影机垂直对准银幕。

- 即使投影机仍在保修期中,但对于因长时间不停地使用(连续24小时等)或未按照用户说明书上“设置须知”一节中的说明设置及使用投影机而引起的问题,修理为有偿服务。
- 在高温环境中,或在有大量灰尘、油烟、烟草烟或其他种类的烟的环境中使用,会缩短光学引擎及其他部件的更换周期,使其需要更频繁的更换。请注意,这种更换为有偿服务。有关更换周期和付费情况的详细资讯,请与卡西欧(CASIO)特约服务中心联系。

● 结露

将投影机从寒冷的屋子移到温暖的屋子,在寒冷的屋子中打开暖气,以及其他类似的情况可能会使投影机的镜头上及/或投影机的内部结露(起雾),造成投影模糊不清并引发故障和其他问题。若这种情况发生,请关闭投影机的电源并等待一会儿,结露会自然消失。这样,投影便正常了。

● 为外接装置供电(仅限XJ-F系列)

关闭投影机的电源也会切断对外接装置的供电。请注意,当投影机因自检功能而重新启动,因自动关机功能而关机,或因发生错误等原因关机时,供电也停止。对于有些外接装置,切断电源可能会使正在编辑的数据丢失或损坏。对于由投影机供电的外接装置,应养成时刻保存数据的习惯。请注意,CASIO COMPUTER CO., LTD. 对于任何损失或数据的损坏不负任何责任。

使用后处理投影机时的注意事项

使用过程中投影机的排风口及其周围会极热，投影机刚关机时其仍会很热。因此，搬动投影机时应抓住其两侧，如图所示。

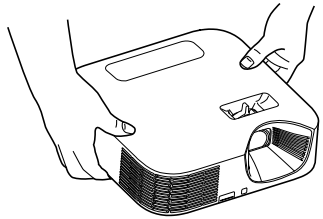

投影机的清洁

- 请定期清洁投影机的外壳、镜头、进风口及排风口。
- 清洁镜头时，不要用力过度，请小心，不要损坏镜头。
- 进风口周围容易积蓄灰尘及脏物。因此，您应定期使用真空吸尘器清除积蓄的灰尘及脏物(约每月一次)。
- 在投影机的进风口附近积蓄有灰尘后继续使用投影机会使内部部件过热并引起故障。
- 某些作业环境还会使灰尘及脏物积蓄在投影机的排风口附近。这种情况发生时，请执行与上述相同的操作清洁排风口。

部位说明

概要

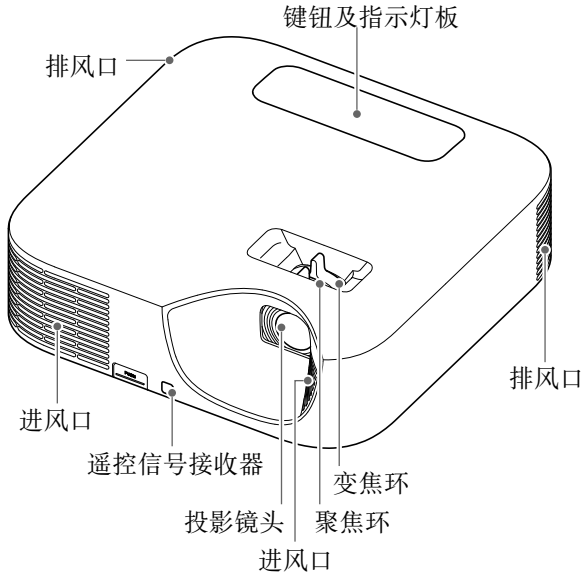

按钮及指示灯板

XJ-V系列

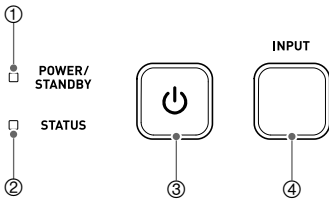

XJ-F系列

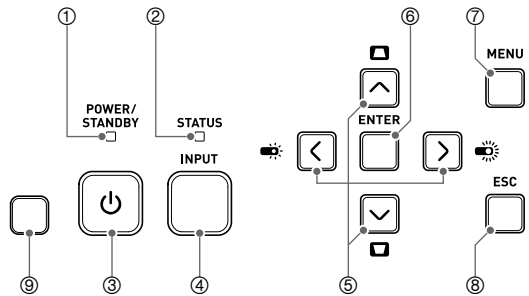

- ① POWER/STANDBY(电源/待机)指示灯
- ② STATUS(状态)指示灯
- ③ [ON/Stand-by] 键
- ④ [INPUT](输入) 键
- ⑤ 光标键(↑/↓/←/→)
- ⑥ [ENTER](回车)键
- ⑦ [MENU](选单)键
- ⑧ [ESC]键
- ⑨ 光线传感器

背面终端

XJ-V系列

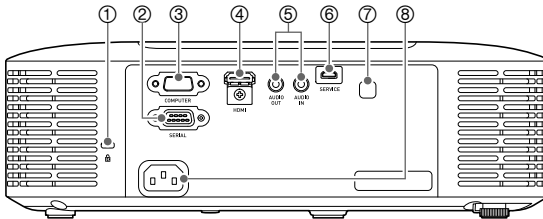

- ① 防盗锁孔*
- ② SERIAL(串行)终端
- ③ COMPUTER(电脑)终端
- ④ HDMI终端
- ⑤ AUDIO OUT / AUDIO IN
(音频输出/音频输入)终端
- ⑥ SERVICE(服务)端口
- ⑦ 遥控信号接收器
- ⑧ 电源接口

XJ-F系列

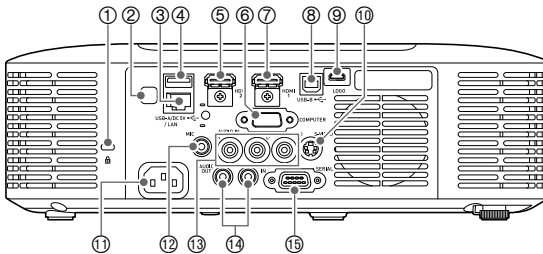

- ① 防盗锁孔*
- ② 遥控信号接收器
- ③ LAN终端(仅限有网络功能的型号)
- ④ DC 5V端口(XJ-FC330XS/
XJ-FC350WS)
USB-A/DC 5V端口(XJ-FC330XN/
XJ-FC300WN/XJ-FC350WN)
- ⑤ HDMI 2终端
- ⑥ COMPUTER(电脑)终端
- ⑦ HDMI 1终端
- ⑧ USB-B终端(仅限有网络功能的型号)
- ⑨ LOGO端口
- ⑩ S-VIDEO终端
- ⑪ 电源接口
- ⑫ MIC终端(仅限有网络功能的型号)
- ⑬ AUDIO IN R / AUDIO IN L / VIDEO
(音频输入右/音频输入左/视频)终端
- ⑭ AUDIO OUT / AUDIO IN
(音频输出/音频输入)终端
- ⑮ SERIAL(串行)端口

* 防盗锁孔用于连接防盗链。有关详情请访问Kensington Lock的网站
<http://www.kensington.com/>。

本节介绍到投影开始为止的操作流程。

有关更多操作的说明,请参阅“用户说明书”(UsersGuide.pdf)。

1. 在遥控器中装入电池。

☞ “如何装入遥控器电池”(用户说明书)

2. 将投影机放在水平、稳定的桌子、办公桌或架子上,其四周必须留有足够的空间。

☞ “投影机的设置”,“设置须知”(用户说明书)

● 同时还必须阅读“安全须知”(第CN-1页)及“操作须知”(第CN-6页)。

3. 调节投影机的垂直角度。

① 提起投影机的前部并按下释放钮。

此时前脚会从投影机的底部掉出。

② 在按住释放钮的同时,升降投影机的前部。前脚的高度合适时,松开释放钮。前脚锁定到位。

③ 转动后脚微调投影机的水平度。后脚中只有一个是可调节的,可调节的高度是 ± 3 毫米。可调节的后脚上有一个格位,表示其高度与另一个后脚相同。

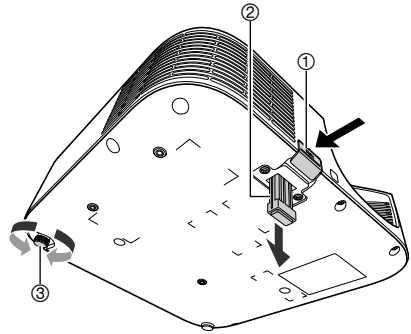

4. 用附带的电源线连接投影机与电源插座。

5. 在投影机上连接影像输出装置,然后打开该装置的电源。

☞ “如何连接投影机的电缆”(用户说明书)

6. 按[]键开机。

● 首次打开投影机的电源时,“语言”窗口将出现在投影画面的中央。选择所需要的语言。



7. 用[INPUT]键选择输入源。

☞ “输入源的选择”(用户说明书)

8. 使用投影机镜头上的变焦环调节投影的大小。

9. 用聚焦环调节聚焦。

10. 用投影机上的[]键及[]键调节亮度(XJ-F系列)。

● 任何型号的投影机,都可以用遥控器上的[]键及[]键调节亮度。

11. 用投影机上的[]键及[]键校正梯形失真(XJ-F系列)。

● 任何型号的投影机,都可以用遥控器上的[KEYSTONE +]键及[KEYSTONE -]键校正梯形失真。

12. 投影完毕后,按[⏻]键关机。

注

- 本产品在设计上还适用于相位间电压为230V的IT供电系统。

若您遇到问题...

如果您在使用投影机的过程中遇到任何问题,或若您怀疑投影机动作异常,请参阅“用户说明书”(UsersGuide.pdf)中的“疑难排解”一节。

规格

型号名		XJ-VC330XS	XJ-VC300WS	XJ-VC350WS
显示系统		DLP®芯片 × 1, DLP®系统		
显示芯片	芯片尺寸	XGA 0.55英寸 (横纵比: 4:3)	WXGA 0.65英寸 (横纵比: 16:10)	
	像素数	786,432 (1024 × 768)	1,024,000 (1280 × 800)	
投影镜头		1.5倍手动变焦,手动聚焦 F 2.31-2.73 / f 18.9-27.2		
光源		激光及LED		
投射的影像尺寸		30至300英寸	35至300英寸	
投影距离	60英寸	1.95至2.87米	1.64至2.42米	
	100英寸	3.33至4.85米	2.81至4.11米	
	最短投影距离	0.93米	0.92米	
色彩再现		全彩色(最多10.7亿色)		
亮度		3300流明	3000流明	3500流明
对比度(全白/黑)		20000:1		
扫描频率	水平	15至91 kHz		
	垂直	50至85 Hz		
画面分辨率	RGB信号	本机: 1024 × 768	本机: 1280 × 800	
		最大: 1920 × 1200 (WUXGA)缩放		
	色差信号	最大: 1920 × 1080 (HDTV 1080P)		
	HDMI信号	最大: 1920 × 1200 (WUXGA)		

型号名		XJ-VC330XS	XJ-VC300WS	XJ-VC350WS
终端	RGB输入	COMPUTER终端: RGB 15针迷你D-Sub × 1; 用于RGB输入和色差 (YCbCr/YPbPr)输入双方。		
	色差输入			
	数字视频输入	HDMI输入终端: HDMI A型终端 × 1 支持HDCP,支持音频信号		
	音频输入	3.5毫米立体声迷你插孔 × 1		
	音频输出	3.5毫米立体声迷你插孔 × 1		
	USB设备	B类微型USB × 1: 用于固件升级		
	控制终端	RS-232C(D-sub 9针) × 1		
作业温度		5至35℃		
作业湿度		20至80%(无结露)		
作业高度		海拔0至3,000米		
电源要求		100至240V~(AC), 50/60Hz		
耗电量(100至240V)				
当“光线控制”为“开”时光输出7。		145W	125W	155W
当“光线控制”为“开”时光输出1。		75W	60W	80W
当“光线控制关闭模式”选择为“明亮”时		180W	150W	190W
当“光线控制关闭模式”选择为“标准”时		155W	135W	165W
待机耗电量		100至120V: 0.12W 220至240V: 0.23W		
大约尺寸		299 (W) × 299 (D) × 97 (H) mm (含突起部分)		
大约重量		3.5kg		

型号名		XJ-FC330XS XJ-FC330XN	XJ-FC350WS	XJ-FC300WN	XJ-FC350WN
显示系统		DLP®芯片 × 1, DLP®系统			
显示芯片	芯片尺寸	XGA 0.55英寸 (纵横比: 4:3)	WXGA 0.65英寸 (纵横比: 16:10)		
	像素数	786,432 (1024 × 768)	1,024,000 (1280 × 800)		
投影镜头		1.5倍手动变焦,手动聚焦			
		F 2.31-2.73 / f 18.9-27.2			

规格

型号名		XJ-FC330XS XJ-FC330XN	XJ-FC350WS	XJ-FC300WN	XJ-FC350WN
光源		激光及LED			
投射的影像尺寸		30 至 300 英寸	35 至 300 英寸		
投影距离	60 英寸	1.95 至 2.87 米	1.64 至 2.42 米		
	100 英寸	3.33 至 4.85 米	2.81 至 4.11 米		
	最短投影距离	0.93 米	0.92 米		
色域		全彩色(最多10.7亿色)			
亮度		3300 流明	3500 流明	3000 流明	3500 流明
对比度(全白/黑)		20000:1			
扫描频率	水平	15 至 91 kHz			
	垂直	50 至 85 Hz			
画面分辨率	RGB 信号	本机: 1024 × 768	本机: 1280 × 800		
		最大: 1920 × 1200 (WUXGA) 缩放			
	色差信号	最大: 1920 × 1080 (HDTV 1080P)			
	HDMI 信号	最大: 1920 × 1200 (WUXGA)			
	视频信号	NTSC, PAL, PAL-N, PAL-M, PAL60, SECAM			
终端	RGB 输入	COMPUTER 终端: RGB 15 针迷你 D-Sub × 1 用于 RGB 输入及色差(YCbCr/YPbPr) 输入双方。			
	色差输入				
	数字视频输入	HDMI 输入终端: HDMI A 型终端 × 2 支持 HDCP, 支持音频信号			
	模拟视频输入	组合(RCA)终端 × 1, S 视频终端 × 1			
	音频输入	RCA R/L 终端, 3.5 毫米立体声迷你插孔 × 1			
	音频输出	3.5 毫米立体声迷你插孔 × 1			
	麦克风输入 *1	3.5 毫米单声道迷你插孔 × 1			
	USB 主机	A 类 USB × 1 *2			
	USB 设备	B 类 USB × 1 *2 B 类微型 USB × 1: 用于固件升级和 徽标数据的登录			
	电源端口	DC 5V/2A × 1 (在 XJ-FC330XN、XJ-FC300WN、 XJ-FC350WN 上, USB 主机端口的双倍。)			
	控制终端	RS-232C(D-sub 9 针) × 1			
LAN 终端	RJ-45 × 1 *2				
支持无线通信 *3		IEEE 802.11b/g/n 兼容 *2			
扬声器		16W × 1, 单声道			
作业温度		5 至 35 °C			

型号名	XJ-FC330XS XJ-FC330XN	XJ-FC350WS	XJ-FC300WN	XJ-FC350WN
作业湿度	20至80%(无结露)			
作业高度	海拔0至3,000米			
电源要求	100至240V~(AC), 50/60Hz			
耗电量(100至240V)				
当“光线控制”为“开”时光输出7	160W	165W	140W	165W
当“光线控制”为“开”时光输出1	80W	85W	70W	85W
当“光线控制关闭模式”选择为“明亮”时	195W	205W	165W	205W
当“光线控制关闭模式”选择为“标准”时	170W	175W	150W	175W
待机耗电量(100至120V)				
当“远端开启”指定为“无效”时*4	0.12W			
当“远端开启”指定为“有效”时*4	1.9W			
待机耗电量(220至240V)				
当“远端开启”指定为“无效”时*4	0.23W			
当“远端开启”指定为“有效”时*4	2.3W			
大约尺寸	299(W) × 299(D) × 97(H) mm (含突起部分)			
大约重量	3.8kg			

*1 不能使用插入电源式麦克风。

*2 仅限 XJ-FC330XN/XJ-FC300WN/XJ-FC350WN

*3 在投影机背面的 USB-A 端口中插有另选无线适配器时(YW-40)。

*4 有关配置遥控开设定的说明,请参阅另一册“网络功能说明书”。

规格如有变更恕不另行通知。

Symbols

[⏻] 键CN-11, CN-13

B

背面终端 CN-12

G

关于光源单元 CN-6

规格 CN-14

J

激光须知 CN-6

P

排风口 CN-7

Q

清洁 CN-10

W

问题 CN-14

HDMI[®]

HIGH-DEFINITION MULTIMEDIA INTERFACE



Manufacturer:
CASIO COMPUTER CO., LTD.
6-2, Hon-machi 1-chome, Shibuya-ku, Tokyo 151-8543, Japan
Responsible within the European Union:
Casio Europe GmbH
Casio-Platz 1, 22848 Norderstedt, Germany
www.casio-europe.com

CASIO®

销售商：卡西欧（中国）贸易有限公司

地址：中国（上海）自由贸易试验区富特北路 386 号第一层 I 部位

邮政编码：200131

电话：400-700-6655

厂名：卡西欧电子科技（中山）有限公司

地址：广东省中山市火炬开发区科技大道西

邮政编码：528437

电话：0760-88580668

生产标准号:Q/CETZ 07-2014