

DATA PROJECTOR

XJ-H1600/XJ-H1650*

XJ-H1700/XJ-H1750*

XJ-H2600/XJ-H2650*

XJ-ST145*/XJ-ST155*

- * Modelle mit USB-Port
- * Modelli con porta USB
- * Modeller med USB-port
- * Модели с USB-портами
- * Modelos con porta USB
- * Modellen met USB-aansluiting
- * Modele z portem USB
- * USB-portilliset mallit
- * Modely vybavené portem USB
- * USB-portmodeller

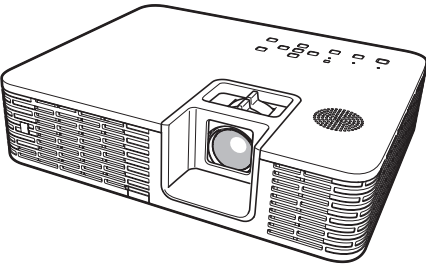

• Einige der in diese Bedienungsanleitung einbezogenen Modelle sind in bestimmten Gebieten eventuell nicht erhältlich.

• Alcuni modelli riportati da questa Guida dell'utilizzatore potrebbero non essere disponibili in determinate aree geografiche.

• Vissa modeller som beskrivs i detta instruktionshäfte saluförs inte i vissa områden.

• Некоторые модели, описанные в данной инструкции по эксплуатации, могут быть недоступны в некоторых регионах.

• Alguns modelos cobertos neste Guia do Usuário podem não se encontrar disponíveis em certas áreas geográficas.

• Sommige modellen uit deze Gebruiksaanwijzing zijn mogelijk niet beschikbaar in bepaalde geografische gebieden.

• Niektóre modele opisane w niniejszej Instrukcji obsługi mogą być w pewnych obszarach geograficznych niedostępne.

• Jotkin tässä Käyttäjän oppaassa mainitut mallit eivät välttämättä ole saatavilla kaikilla alueilla.

• Některé modely popisované v tomto návodu k použití nemusí být v určitých geografických oblastech dostupné.

• Det kan være at noen av modellene som omtales i denne bruksanvisningen ikke er tilgjengelig i visse geografiske områder.

Deutsch

Schnellstart-Anleitung

- Bitte bewahren Sie die gesamte Benutzerdokumentation für späteres Nachschlagen auf.
- Für die neueste Ausgabe dieser Bedienungsanleitung besuchen Sie bitte unsere Website unter folgender URL: <http://world.casio.com/manual/projector/>

Italiano

Guida di avvio rapido

- Conservare l'intera documentazione dell'utente a portata di mano per riferimenti futuri.
- Per ottenere la versione più aggiornata di questo manuale, visitare il sito web all'URL riportato di seguito: <http://world.casio.com/manual/projector/>

Svenska

Snabbstartsguide

- Förvara all användardokumentation nära till hands för framtida referens.
- Den senaste versionen av detta instruktionshäfte kan hämtas från webbplatsen med följande URL-adress: <http://world.casio.com/manual/projector/>

Русский

Краткое руководство пользователя

- Обязательно храните всю пользовательскую документацию под рукой, чтобы пользоваться ею для справки в будущем.
- Для получения последней версии данного руководства посетите веб-сайт по указанному ниже URL-адресу: <http://world.casio.com/manual/projector/>

Português

Guia de Iniciação Rápida

- Certifique-se de guardar toda a documentação do usuário à mão para futuras referências.
- Para obter a última versão deste manual, visite o site no endereço URL abaixo: <http://world.casio.com/manual/projector/>

Nederlands

Snelstartgids

- Bewaar alle documentatie op een veilige plaats voor latere naslag.
- Bezoek de website op de onderstaande URL voor de nieuwste versie van deze handleiding: <http://world.casio.com/manual/projector/>

Polski

Skrócona instrukcja obsługi

- Upewnij się, czy posiadasz całą dokumentację użytkownika, w celu otrzymania niezbędnych informacji.
- Najnowsza wersję podręcznika można pobrać z podanej poniżej strony: <http://world.casio.com/manual/projector/>

Suomi

Pika-aloitusopas

- Muista pitää kaikki käyttöä koskevat asiakirjat lähettävällä tulevaa tarvetta varten.
- Saat usumman version tästä oppaasta seuraavasta Internet-osoitteesta: <http://world.casio.com/manual/projector/>

Česky

Stručný návod

- Ponechte si veškerou uživatelskou dokumentaci při ruce pro budoucí použití.
- Chcete-li získat nejnovější verzi této příručky, navštivte webové stránky na níže uvedené adrese: <http://world.casio.com/manual/projector/>

Norsk

Hurtigstartguide

- Pass på å oppbevare all brukerdokumentasjon lett tilgjengelig for fremtidig bruk.
- For å få den nyeste utgaven av denne bruksanvisningen, besøk nettsiden ved bruk av URL'en nedenfor: <http://world.casio.com/manual/projector/>

Innehåll

Säkerhetsföreskrifter	SW-1	Snabbguide.....	SW-11
Driftsföreskrifter	SW-7	Huvudsakliga tekniska data	SW-13
Allmän översikt	SW-10		

Uppackning

Kontrollera vid uppackning av projektorn att samtliga föremål nedan återfinns i förpackningen.

- DATAPROJEKTOR
- Fjärrkontroll (YT-120)
- Testbatterier (storl. AAA x 2)
- Nätkabel
- Mini D-subkabel
- Bärväska
- Snabbstartsguide
- Bladet "Läs detta först"
- Garanti
- Trådlös adapter
(Medföljer endast modeller försedda med USB-portar.)

Dokumentation och programvara till projektorn

Instruktionshäften till denna projektor kan laddas ner från CASIO:s webbplats på den URL-adress som anges nedan. Vissa projektormodeller levereras även med en CD-ROM-skiva som innehåller filer med instruktionshäften.

<http://world.casio.com/manual/projector/>

Instruktionshäfte för referens:

"Instruktionshäfte" (UsersGuide_Swedish.pdf)

Instruktionshäften för modeller med USB-port:

"Funktionsguide för USB", "Funktionsguide för trådlöst"

Programvara till modeller försedda med USB-port kan laddas ner från CASIO:s webbplats på den URL-adress som anges nedan. Vissa projektormodeller levereras även med en CD-ROM-skiva som innehåller programfiler.

<http://www.casio-intl.com/support/download/>

Programvara för modeller med USB-port:

Wireless Connection 3, EZ-Converter FA, ArcSoft MediaConverter 3 for CASIO Projector, Multi Projection Camera Update Software



- Rätt till ändring av innehållet i detta instruktionshäfte utan föregående meddelande förbehålles.
 - Kopiering av detta instruktionshäfte, helt eller delvis, är förbjudet. Instruktionshäftet får endast användas för personligt bruk. Annat bruk kräver uttryckligt tillstånd från CASIO COMPUTER CO., LTD.
 - CASIO COMPUTER CO., LTD. påtar sig inget ansvar för förlorade intäkter eller krav från tredje man till följd av användning av denna produkt eller detta instruktionshäfte.
 - CASIO COMPUTER CO., LTD. påtar sig inget ansvar för förluster eller uteblivna intäkter till följd av dataförlust orsakad av fel på eller underhåll av produkten, eller av någon annan anledning.
 - Skärmexemplen som visas i detta instruktionshäfte är endast för illustrativa syften och kan skilja sig en aning från de bilder som produkten faktiskt framställer.
 - Såvida ingenting annat uttryckligen anges visas XJ-H1650 på alla bilder i detta instruktionshäfte.

Säkerhetsföreskrifter

Vi tackar för valet av denna produkt från CASIO. Läs noga dessa "Säkerhetsföreskrifter" innan produkten tas i bruk. Läs också igenom hela detta instruktionshäfte och förvara det sedan på en säker plats för framtida referensbehov.

Angående säkerhetssymboler

Olika symboler används i detta instruktionshäfte och på själva produkten för att garantera säkert bruk och skydda dig och övriga mot personella och materiella skador. Symbolernas innebörd förklaras nedan.

 Fara	Denna symbol anger information som ej får ignoreras eller utföras felaktigt då detta medför risk för dödsfall eller allvarlig personskada.
 Varning	Denna symbol anger information som ej får ignoreras eller utföras felaktigt då detta kan skapa risk för dödsfall eller allvarlig personskada.
 Observera	Denna symbol anger information som ej får ignoreras eller utföras felaktigt då detta kan leda till risk för personella eller materiella skador.

Ikonexempel



En triangel anger att användaren bör iaktta stor försiktighet. Exemplet till vänster anger risk för elstötar.



En cirkel med ett snedstreck anger att en viss åtgärd inte får utföras. Figuren inuti cirkeln anger den specifika åtgärd det gäller. Exemplet till vänster anger att isärtagning är förbjudet.



En svart cirkel anger att en viss åtgärd måste utföras. Figuren inuti cirkeln anger den specifika åtgärd det gäller. Exemplet till vänster anger att nätkabeln måste kopplas loss från nätuttaget.

Försiktighetsåtgärder vid användning

Varning

● **Rök, odör, värme och andra onormala fenomen**



Avbryt omedelbart användning av projektorn om rök, underlig lukt eller något annat onormalt tillstånd upptäcks. Fortsatt användning medför risk för brand och elstötar. Utför omedelbart följande åtgärder.

1. Koppla loss projektorns nätkabel.
2. Kontakta den ursprungliga återförsäljaren eller en av CASIO auktoriserad serviceverkstad.

● **Fel**



Avbryt omedelbart användning av projektorn, om bilden ter sig onormal eller om något annat onormalt inträffar trots att projektorn manövreras på korrekt sätt. Fortsatt användning medför risk för brand och elstötar. Utför omedelbart följande åtgärder.

1. Slå av projektorn.
2. Koppla loss projektorns nätkabel.
3. Kontakta den ursprungliga återförsäljaren eller en av CASIO auktoriserad serviceverkstad.

Säkerhetsföreskrifter

● Nätkabel



Felaktig hantering av nätkabeln medför risk för brand och elstötar. Observera alltid nedanstående punkter.

- Se till att endast använda de tillbehör som medföljer projektorn.
- Anslut endast till en strömkälla vars spänning överensstämmer med den som specificeras för projektorn.
- Anslut inte alltför många apparater till samma nätuttag.
- Led inte nätkabeln i närheten av en spis.
- Använd inte nätkabeln som medföljer projektorn till någon annan utrustning.
- Anslut inte någon annan apparat till samma nätuttag som projektorn. Om en förlängningskabel används, så kontrollera att dess amperemärkning är kompatibel med den strömförbrukning som anges för projektorn.
- Använd aldrig nätkabeln medan den fortfarande är ihoprullad.
- Använd ett lättillgängligt nätuttag, så att nätkabeln snabbt kan kopplas loss vid behov.



En skadad nätkabel medför risk för brand och elstötar. Observera alltid nedanstående punkter.

- Placera aldrig tunga föremål ovanpå nätkabeln och håll den borta från värme.
- Se till att nätkabeln inte kläms mellan väggen och ställningen eller bordet på vilken projektorn är placerad och täck aldrig över nätkabeln med en kudde, filt eller liknande.
- Försök aldrig att på något sätt modifiera nätkabeln, låta den bli skadad eller böja den alltför kraftigt.
- Vrid inte nätkabeln och dra inte i den.



Vidrör aldrig nätkabeln eller kontakten med våta händer. Det medför risk för elstötar.

- Se till att alltid använda den medföljande nätkabeln, när projektorn används i det land där den köptes. Vid användning av projektorn i ett annat land måste du införskaffa en nätkabel som lämpar sig för nätspänningen i aktuellt land. Se också till att du är medveten om de säkerhetsföreskrifter som gäller i landet.



Se till att projektorn är på en plats där inget husdjur eller annat djur kommer åt den och koppla loss nätkabeln från nätuttaget, innan projektorn lämnas utan tillsyn. En söndertuggad nätkabel kan orsaka kortslutning och medföra risk för brand.

● Vatten och främmande föremål



Låt aldrig vatten tränga in i projektorn. Vatten medför risk för brand och elstötar.



Placera aldrig en blomvas eller någon annan vattenfylld behållare ovanpå projektorn. Vatten medför risk för brand och elstötar.



Vatten, andra vätskor eller andra främmande föremål (metallbitar o.dyl.) som tränger in i projektorn medför risk för brand och elstötar. Utför omedelbart följande åtgärder, om någonting råkar tränga in i projektorn.

1. Slå av projektorn.
2. Koppla loss projektorns nätkabel.
3. Kontakta den ursprungliga återförsäljaren eller en av CASIO auktoriserad serviceverkstad.

● Isärtagning och modifiering



Försök aldrig ta isär eller på något sätt modifiera projektorn. Projektorn innehåller många högspänningsförande komponenter som kan orsaka elstötar och brännskador. Observera också att problem orsakade av otillåten isärtagning eller modifiering av projektorn inte täcks av garantin och inte berättigar till reparation av CASIO.

Överlåt all intern inspektion, justeringar och reparationer till den ursprungliga återförsäljaren eller en av CASIO auktoriserad serviceverkstad.

● Slag och stötar



Fortsatt användning av projektorn efter att den har skadats på grund av att den tappats eller utsatts för annan ovarsam behandling medför risk för brand och elstötar. Utför omedelbart följande åtgärder.

1. Slå av projektorn.
2. Koppla loss projektorns nätkabel.
3. Kontakta den ursprungliga återförsäljaren eller en av CASIO auktoriserad serviceverkstad.

● Kassering genom förbränning



Försök aldrig kassera projektorn genom att bränna den. Det kan orsaka explosion och medföra risk för brand och personskador.

● Tittning i objektiv eller ventilationshål med ljuskällan tänd



Titta aldrig direkt in i objektivet eller ventilationshål medan ljuskällan är tänd. Det kraftiga ljus som avges av projektorn kan orsaka synskador.

● Blockering av ventilationshål



Se till att ventilationshålen aldrig blockeras. Det kan orsaka intern överhettning och medföra risk för brand och allvarliga skador på projektorn. Undvik också att vidröra projektorn under användning då det finns heta delar som kan orsaka brännskador. Observera alltid noga följande punkter.

- Lämna ett fritt utrymme på minst 30 cm mellan projektorn och en vägg.
- Placera inte projektorn på ett instängt ställe med undermålig luftcirkulation.
- Täck aldrig över projektorn med en filt eller liknande.
- Placera projektorn på ett stadigt, plant underlag vid användning. Placera aldrig projektorn på en matta, en filt, en handduk, en dyna eller något annat mjukt underlag.
- Placera aldrig projektorn stående på sidan under användning.

● Projektorns hölje



Öppna aldrig projektorns hölje. Det medför risk för elstötar.

● Rengöring



Var noga med att slå av projektorn och koppla loss nätkabeln från nätuttaget före rengöring. Underlåtenhet att göra det medför risk för elstötar.

● Ventilationshål för luftintag/luftutsläpp

Ventilationshålen för luftintag/luftutsläpp blir väldigt heta medan projektorn är igång. Vidrör dem aldrig. Det medför risk för brännskador. Områdena runt ventilationshålen för luftintag/luftutsläpp blir också väldigt varma. Placera aldrig föremål tillverkade av plast eller andra värmekänsliga material nära eller under projektorn. Föremålen kan då bli deformerade eller missfärgade.

● Objektivskydd

Var noga med att ta av objektivskyddet innan projektorn slås på. Låt aldrig objektivskyddet vara påsatt medan projektorn används.

● Placering

Placera inte projektorn på någon av följande typer av platser. Det medför risk för brand eller elstötar.

- Nära ett område utsatt för kraftiga vibrationer
- Ett område utsatt för stora mängder fukt eller damm
- I ett kök eller annat område utsatt för oljig rök
- Nära ett element, på en uppvärmd matta eller i ett område utsatt för starkt solljus
- Ett område utsatt för extremt höga eller låga temperaturer (tillåten driftstemperatur är 5°C till 35°C).

● Tunga föremål

Placera aldrig tunga föremål på projektorn och kliv aldrig på projektorn. Det medför risk för brand eller elstötar.

● Vatten

Placera aldrig projektorn i ett badrum eller på något annat ställe där den kan utsättas för vattenstänk.

● Ostadig placering



Placera aldrig projektorn på ett ostadigt underlag eller en hög hylla. Projektorn kan då falla, vilket medför risk för personskador.

Säkerhetsföreskrifter

● Användning av projektorn på ett rullbord

Om projektorn placeras på ett rullbord, så se till att alltid låsa hjulen när rullbordet ska stå stilla.

● Åskväder

Vidrör aldrig nätkabelns stickkontakt vid åskväder.

● Fjärrkontroll



Försök aldrig ta isär eller på något sätt modifiera fjärrkontrollen. Det medför risk för elstötar, brännskador och andra personskador. Överlåt all intern inspektion, justeringar och reparationer till den ursprungliga återförsäljaren eller en av CASIO auktoriserad serviceverkstad.



Låt aldrig fjärrkontrollen bli våt. Vatten medför risk för brand och elstötar.

● Radiovågor från trådlös adapter (som medföljer vissa projektormodeller)



Använd aldrig denna produkt inuti ett flygplan eller ett sjukhus eller på någon annan plats där användning av dylik apparatur är förbjuden. Radiovågor kan påverka driften av elektronisk och medicinsk utrustning och orsaka olyckor.



Använd inte denna produkt i närheten av elektroniska precisionsinstrument eller elektroniska apparater som hanterar svaga radiosignaler. Radiovågor kan påverka driften av sådan utrustning och orsaka olyckor.

- Om du använder en hjärtstimulator eller någon annan elektronisk medicinsk apparat, så rådgör alltid med din läkare eller tillverkaren av apparaten innan denna produkt används.



Observera

● Nätkabel



Felaktig hantering av nätkabeln medför risk för brand och elstötar. Observera alltid noga följande punkter.

- Håll alltid i stickkontakten och dra inte i kabeln, när nätkabeln ska kopplas loss.
- För in stickkontakten så långt det går i nätuttaget.
- Koppla loss projektorn från nätuttaget efter avslutad användning.
- Koppla alltid loss projektorn från nätuttaget, när projektorn inte ska användas på ett bra tag.
- Koppla loss nätkabeln och använd en torr trasa eller dammsugare till att avlägsna damm runt stiften på stickkontakten minst en gång om året.
- Använd aldrig rengöringsmedel till att rengöra nätkabeln, särskilt stickkontakten och uttaget.
- Var noga med att slå av projektorn och koppla loss nätkabeln från nätuttaget, innan projektorn flyttas.

● Reservkopia av viktiga data



Var noga med att hålla separata skriftliga uppgifter av all data som lagrats i projektorns minne. Minnesdata kan förloras till följd av funktionsfel, underhåll etc.

● Kontrollera att ingenting befinner sig framför objektivet och blockerar ljuset.

Ett föremål framför objektivet utgör en brandrisk.

● Linseffekt

Rikta aldrig projektorn mot ett akvarium eller annat föremål som kan framkalla en linseffekt medan ljuskällan är tänd. Det medför risk för brand.

● Objektiv

Vidrör aldrig objektivet med fingrarna.

● Trådlös adapter (medföljer vissa projektormodeller)



Förvara den trådlösa adaptern utom räckhåll för småbarn. En trådlös adapter som råkar sväljas kan orsaka andningssvårigheter och medföra en livshotande situation.

Föreskrifter för batteri



Fara

 Vidta omedelbart följande åtgärder, om läckande vätska från ett alkaliskt batteri skulle råka hamna i ögonen.

1. Gnugga inte ögonen! Skölj ögonen med rent vatten.
2. Uppsök omedelbart läkare. Underlåtenhet att vidta omedelbara åtgärder kan leda till synförlust.

Varning

Felaktigt bruk av batterier kan göra att de läcker och missfärgar omgivande delar, eller exploderar och orsakar brand och personsador. Observera alltid noga följande punkter.

-  • Försök aldrig att ta isär batterier och låt dem inte kortslutas.
- Utsätt inte batterier för hög värme och försök aldrig att bränna dem.
- Använd aldrig gamla och nya batterier tillsammans.
- Använd aldrig olika typer av batterier tillsammans.
- Försök aldrig att ladda batterierna.
-  • Var noga med att batterierna sätts i med polerna vända åt rätt håll.

Observera

Felaktigt bruk av batterier kan göra att de läcker och missfärgar omgivande delar, eller exploderar och orsakar brand och personsador. Observera alltid noga följande punkter.

-  • Använd endast den typ av batterier som specificeras för fjärrkontrollen.

● Förbrukade batterier

Var noga med att ta ur batterier från fjärrkontrollen så snart de blivit förbrukade.

-  • Ta alltid ut batterierna ur fjärrkontrollen om den inte ska användas under en längre tid.

● Kassering av batterier

Se till att förbrukade batterier kasseras i enlighet med gällande lagar och lokala bestämmelser.

Objektivskydd (gäller XJ-ST145 och XJ-ST155)

Varning

 Objektivskyddet på denna dataprojektor använder sig av magnetism för fastsättning. Det bör därför inte användas i närheten av en person som bär hjärtstimulator eller någon annan elektrisk medicinsk apparat. Om problem uppstår, så flytta objektivskyddet bort från personen som upplever problemet och kontakta en läkare angående råd.

Observera

 Håll objektivskyddet borta från datadisketter, magnetkort, magnetband, förköpskort, checkar och andra medier som använder sig av magnetisk registrering. Objektivskyddet kan förvanska data lagrat på magnetiska medier.

Övrigt

Observera

Det kan samlas damm inuti projektorn om den inte rengörs under långa perioder, vilket medför risk för brand och funktionsfel. Kontakta den ursprungliga återförsäljaren eller en av CASIO auktoriserad serviceverkstad en gång om året för rengöring av projektorns insida. Observera att rengöring inte är kostnadsfritt.

3D-glasögon



Varning



Följande typer av personer bör inte titta på 3D-bilder. Det kan ge upphov till hälsoskador.

- Personer med hjärtsjukdom
- Personer som har lätt för att få solexem
- Personer med epileptiska anlag



Observera



Titta inte på 3D-bilder om något av de symtom som beskrivs nedan upplevs.

- Den fysiska konditionen är dålig.
- Det känns som om hälsan håller på att försämrans.
- Om trötthet, försämrad hälsa eller onormala känslor någonsin uppstår vid tittning på 3D-bilder, så sluta titta. Fortsatt tittning vid sådana symtom medför hälsorisker.
- Om 3D-bilden någonsin börjar te sig dubbel eller förlorar sin tredimensionalitet, så sluta titta. Fortsatt tittning kan orsaka ögontrötthet.



Undvik att titta på 3D-bilder oavbrutet under lång tid. Det kan orsaka ögontrötthet.



Se till att iaktta följande försiktighetsåtgärder vid tittning på 3D-bilder.

● Observera människor och föremål i närheten.

Tittning på 3D-bilder kan påverka en persons avståndsbedömning, vilket gör att extra hänsyn bör tas till människor och föremål i närheten vid utsträckning av en arm eller plötslig rörelse. Underlåtenhet att göra det medför risk för materiella och personella skador.

● Använd 3D-glasögon vid tittning på 3D-bilder.

Tittning på 3D-bilder utan 3D-glasögon kan orsaka ögontrötthet. Använd alltid specificerade 3D-glasögon vid tittning på 3D-bilder.

● Vanliga glasögon eller annat som normalt används för synkorrigering måste användas.

Den som normalt bär glasögon eller kontaktlinser behöver bära dessa tillsammans med 3D-glasögonen vid tittning på 3D-bilder. Underlåtenhet att göra det medför risk för ögontrötthet eller onormalt seende.



Nedre åldersgräns för tittning på 3D-bilder är normalt 6 år. När ett litet barn tittar på 3D-bilder behöver en kompetent vuxen finnas till hands för att övervaka barnet och se till att 3D-bilderna är lämpliga för barnet, att barnet inte tittar på 3D-bilder för länge utan avbrott o.s.v.

Driftsföreskrifter

Angående ljuskällan

- Projektorns ljuskälla använder sig av en laser och en lysdiod (LED).
- Ljuskällan har en nominell livslängd på cirka 20 000 timmar. Den verkliga livslängden avgörs dock av användningsförhållanden, inställningar valda på inställningsmenyn och skillnader mellan varje enskild ljuskälla.
- Ljuskällan har en garanti som gäller under den period som anges på garantibeviset eller i 6 000 timmar, beroende på vilket som kommer först.
- Om ljuskällan inte lyser alls eller dess ljusstyrka har försvagats märkbart, så betyder det att slutet på ljuskällans livslängd har nåtts. Kontakta den ursprungliga återförsäljaren eller en av CASIO auktoriserad serviceverkstad angående lampbyte. Observera att problem orsakade av otillämplig isärtagning eller modifiering av projektorn inte täcks av garantin och inte berättigar till reparation av CASIO.

Föreskrifter för laser

Denna projektor är en laserapparat av klass 1 i enlighet med IEC 60825-1.

- Projektorn har en inbyggd lasermodul. Isärtagning eller modifiering är mycket farligt och bör aldrig försöka utföras.
- En manövrering eller justering som inte specifikt anges i instruktionshäftet skapar risk för exponering för farlig laserstrålning.

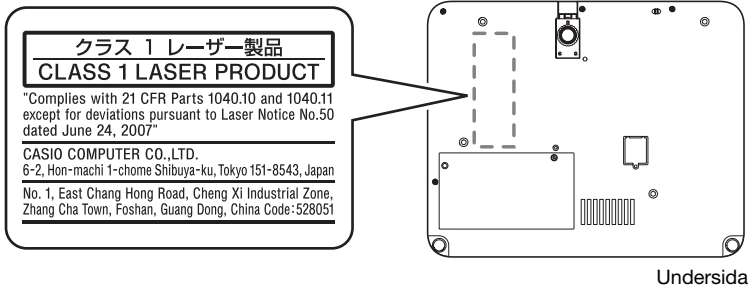

Övriga föreskrifter

Denna projektor består av ett stort antal precisionskomponenter. Observera noga det följande för att kunna lagra data på rätt sätt och undvika fel.

● Använd eller förvara aldrig projektorn på följande platser. Det medför risk för funktionsfel och skador på projektorn.

- Platser utsatta för elektrostatisk laddning
- Platser utsatta för extrem värme eller kyla
- Extremt fuktiga platser
- Platser utsatta för hastiga temperaturväxlingar
- Väldigt dammiga platser
- På ett vingligt, lutande eller på annat sätt ostadigt underlag
- Platser där den kan utsättas för vattenstänk

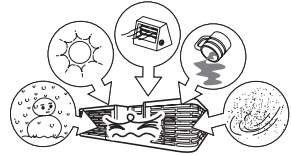

● Följ anvisningarna nedan för att inte utsätta projektorn för riskabla förhållanden. Sådana förhållanden medför risk för funktionsfel och skador på projektorn.

- Undvik områden utsatta för extremt höga eller låga temperaturer (tillåten driftstemperatur är 5°C till 35°C).
- Placera aldrig tunga föremål på projektorn och kliv aldrig på projektorn.
- Låt aldrig främmande föremål tränga in i projektorn.
- Placera aldrig en blomvas eller någon annan vattenfylld behållare ovanpå projektorn.



● Var alltid försiktig så att inga fingrar kommer i kläm under projektorn, när projektorn ska ställas ner, förflyttas eller riktas om.

● Lämna aldrig kvar ett urladdat batteri i fjärrkontrollen under en längre tid.

Ett urladdat batteri kan läcka och orsaka fel eller skador på fjärrkontrollen.

● Rengör med en torr, mjuk trasa.

Använd en mjuk trasa som fuktats i en svag lösning av vatten och ett mildt rengöringsmedel, om svårborttagna fläckar förekommer. Vrid ur trasan ordentligt före rengöring. Använd aldrig thinner, bensol eller andra flyktiga lösningar till att rengöra projektorn. Sådana lösningar kan fila bort markeringar och lämna fläckar på höljet.

● Saknade bildpunkter

Denna projektor är tillverkad med den mest avancerade digitala teknik som är tillgänglig idag, men det kan dock hända att ett litet antal bildpunkter inte uppträder på skärmen. Detta är normalt och tyder inte på något fel.

● Utsätt inte projektorn för kraftiga stötar vid projicering.

Den projicerade bilden blir blank ett kort ögonblick, om projektorn råkar utsättas för en kraftig stöt. Bilden visas på nytt efter en stund, men det kan då hända att den är missfärgad eller att ett felmeddelande också visas.

Om den projicerade bilden är missfärgad, så välj den aktuella ingångskällan på nytt. Om den projicerade bilden ändå inte återfår rätt färger, så följ slå av och sedan åter på strömmen till projektorn.

Om bilden visas igen med ett felmeddelande, så åtgärda problemet i enlighet med indikatorbeskrivningarna under "Felindikatorer och varningsmeddelanden" i medföljande "Instruktionshäfte" (UsersGuide_Swedish.pdf).

● Trapetskorrigering och bildkvalitet

När trapetskorrigering utförs blir bilden en aning komprimerad innan den projiceras. Detta kan leda till att bilden förvrängs eller att bildkvaliteten försämras. Ändra i så fall inriktning på projektorn och/eller duken i enlighet med bilderna under "Uppställning av projektorn" i medföljande "Instruktionshäfte" (UsersGuide_Swedish.pdf).

För att uppnå bästa möjliga bildkvalitet bör automatisk trapetskorrigering kopplas ur och projektorn placeras så att den är riktad rakt mot duken.

● Användning som inte täcks av garantin

Även om garantiperioden för projektorn fortfarande gäller, så får du betala för en reparation om ett problem beror på att projektorn använts konstant under för lång tid (såsom 24 timmar), om något föremål befinner sig inom 30 cm från projektorn medan den är igång eller om anvisningarna under "Att observera vid uppställning" i medföljande "Instruktionshäfte" (UsersGuide_Swedish.pdf) inte följts vid uppställning och användning av projektorn.

Att observera vid hantering av projektorn efter användning

Ventilationshålen för luftintag/luftutsläpp på projektorns framsida och områdena runt ventilationshålen blir väldigt varma vid användning och förblir varma en stund efter att projektorn slagits av. Därför bör projektorn hållas i sidorna enligt bilden till höger, när den ska flyttas.

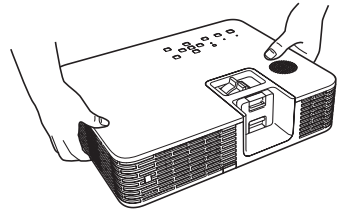

Förvaring av projektorn i bärväskan

Kontrollera att projektorn inte längre är varm, när den ska stoppas in i bärväskan.

Rengöring av projektorn

- Rengör med jämna mellanrum projektorns utsida, objektivet, ventilationshålen för luftintag och ventilationshålen för luftutsläpp.
- Ansamling av damm och smuts uppstår lätt runt ventilationshålen. Använd en dammsugare till att avlägsna damm och smuts med jämna mellanrum.
- Fortsatt användning av projektorn medan ansamling av damm runt ventilationshålen förekommer kan försäkra överhettning av inre komponenter och leda till funktionsfel.

Allmän översikt

LASERPRODUKT AV KLASST 1

● XJ-H1600/XJ-H1650/XJ-H1700/XJ-H1750/XJ-H2600/XJ-H2650

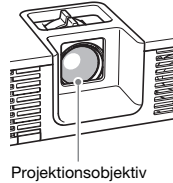
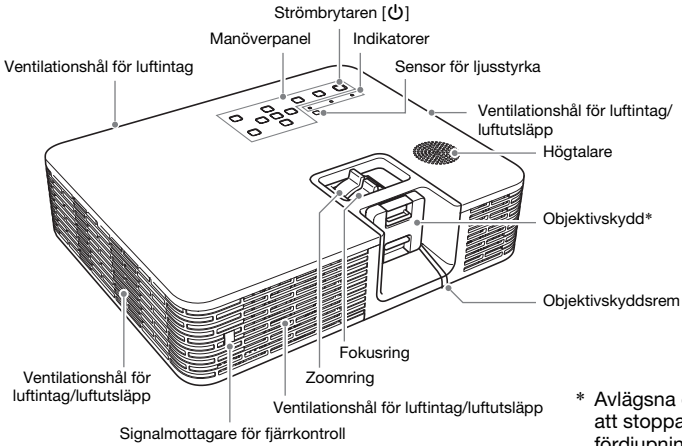

* Avlägsna objektivskyddet genom att stoppa in fingertopparna i fördjupningarna på skyddet och trycka mot mitten.

● XJ-ST145/XJ-ST155

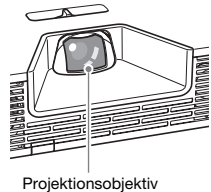
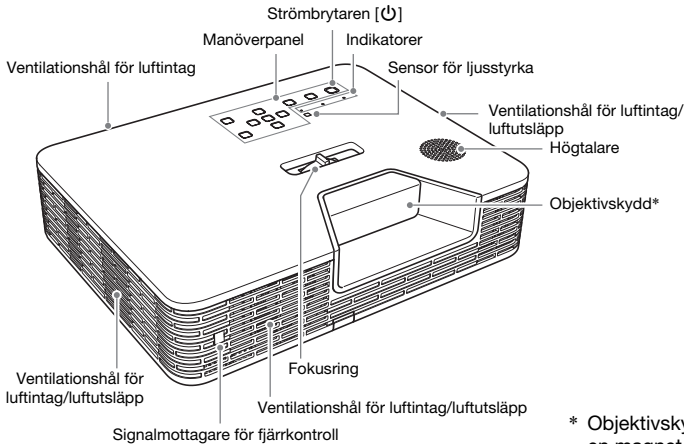

* Objektivskyddet hålls på plats av en magnet. Dra det bara rakt utåt för att ta loss det.

Snabbguide

I detta avsnitt beskrivs stegvis de åtgärder som behöver utföras för att starta projicering. För mer detaljerad manövrering hänvisar vi till medföljande "Instruktionshäfte" (UsersGuide_Swedish.pdf).

1. Sätt i batterier i fjärrkontrollen.

☞ "Isättning av batterier i fjärrkontrollen" (instruktionshäftet)

2. Placera projektorn på ett arbetsbord, ett skrivbord eller en ställning med en jämn och stabil yta och se till att lämna tillräckligt stort utrymme runt projektorn.

☞ "Upställning av projektorn", "Att observera vid uppställning" (instruktionshäftet)

- Se också till att läsa "Säkerhetsföreskrifter" (s. SW-1) och "Driftföreskrifter" (s. SW-7).

3. Justera projektorns vertikala vinkel.

- ① Lyft upp framsidan av projektorn och tryck på frigöringsknappen. Den främre foten faller ner från undersidan av projektorn.
- ② Håll frigöringsknappen intryckt och höj eller sänk samtidigt den främre delen av projektorn. Släpp frigöringsknappen när den främre foten har den höjd som önskas. Den främre foten låses fast i aktuellt läge.
- ③ Finjustera projektorns horisontella lutning genom att vrida på de bakre fötterna.

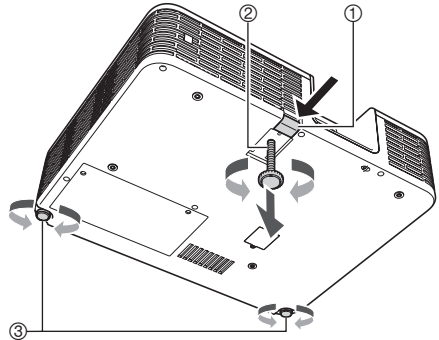

4. Använd den medföljande nätkabeln till att ansluta projektorn till ett nätuttag.

5. Anslut projektorn till en enhet för bildutmatning och slå på enheten ifråga.

☞ "Anslutning till enhet för bildutmatning" (instruktionshäftet)

6. Ta bort projektorns objektivskydd.

7. Tryck på strömbrytaren [⏻] för att slå på projektorn.

- Första gången projektorn slås på visas fönstret "språk" i mitten av projektorbilden. Välj önskat språk.

8. Använd knappen [INPUT] till att välja önskad ingångskälla.

☞ "Val av ingångskälla" (instruktionshäftet)

9. Använd projektorobjektivets zoomring till att justera den projicerade bildens storlek (gäller XJ-H1600, XJ-H1650, XJ-H1700, XJ-H1750, XJ-H2600 och XJ-H2650).

10. Använd fokusringen till att justera skärpan.

11. Tryck på strömbrytaren [⏻] efter avslutad projicering.

- Ett bekräftelsemeddelande för avslagn av strömmen visas. Tryck en gång till på strömbrytaren [⏻] för att slå av projektorn.



- Denna produkt är också utformad för IT-eldistributionssystem med en fas-till-fas-spänning på 230 V.

Om problem uppstår ...

Om något problem uppstår vid användning av projektorn eller om du misstänker att projektorn inte fungerar som den ska, så konsultera avsnittet "Felsökning" i medföljande "Instruktionshäfte" (UsersGuide_Swedish.pdf).

Huvudsakliga tekniska data

Modellnamn	XJ-H1600/ XJ-H1650	XJ-H1700/ XJ-H1750	XJ-H2600/ XJ-H2650	XJ-ST145	XJ-ST155
Ljusstyrka (ANSI-lumen)	3500	4000	3500	2500	3000
Bruksmiljö	Tillåten drifttemperatur: 5°C till 35°C Tillåten luftfuktighet: 20 till 80 % (utan kondensation) Tillåten höjd: 0 till 3 000 meter över havet				
Strömförsörjning	100-240 V växelström, 50/60 Hz, 5,1 A-2,2 A		100-240 V växelström, 50/60 Hz, 5,1 A-2,2 A		
Ungefärliga yttermått	400 (B) × 323 (D) × 106 (H) mm			420 (B) × 323 (D) × 106 (H) mm	
Vikt	Ca 7,1 kg			Ca 7,1 kg	

Tekniska data är föremål för ändringar utan föregående meddelande.

GPL och LGPL (gäller användare av modell med USB-port)

- (1) Denna produkt använder sig av programvara (denna programvara) som lyder under upphovsrättslicenserna GNU General Public License (GPL) och GNU Lesser General Public License (LGPL). I enlighet med GPL och LGPL är källkoden till denna programvara en öppen källkod. Vem som helst som vill se den öppna källkoden kan göra det genom att ladda ner den från Casios nerladdningssajt för projektorer. Om denna programvara någon gång ska kopieras, modifieras eller spridas, så se till att det sker i enlighet med gällande villkor och bestämmelser för GPL och LGPL.
- (2) Denna programvara tillhandahålls som den är, utan direkt eller indirekt garanti av något slag. Denna friskrivningsklausul påverkar dock inte de villkor och bestämmelser som gäller enligt garantin för själva produkten (inklusive fel orsakade av denna programvara).
- (3) Hela texterna i de GPL- och LGPL-licenser som täcker denna programvara återfinns längst bak i "Funktionsguide för USB". "Funktionsguide för USB" till denna projektor finns med bland de filer som kan laddas ner från den webbplats vars URL-adress står angiven på framsidan av detta instruktionshäfte.

- DLP är ett registrerat varumärke tillhörigt Texas Instruments Incorporated i USA.
- Microsoft, Windows, Windows Vista och PowerPoint är registrerade varumärken eller varumärken tillhöriga Microsoft Corporation i USA och andra länder.
- HDMI, HDMI-logotypen och High-Definition Multimedia Interface är varumärken eller registrerade varumärken tillhöriga HDMI Licensing, LLC.
- Apple och Macintosh är registrerade varumärken tillhöriga Apple Inc. i USA.
- Adobe och Reader är registrerade varumärken tillhöriga Adobe Systems Incorporated.
- XGA är ett registrerat varumärke tillhörigt IBM Corporation i USA.
- ArcSoft och ArcSoft-logotypen är varumärken eller registrerade varumärken tillhöriga ArcSoft, Inc. i USA och andra länder.
- Övriga företags- och produktnamn kan vara registrerade varumärken eller varumärken tillhöriga respektive ägare.

HDMI[®]
HIGH-DEFINITION MULTIMEDIA INTERFACE



Manufacturer:
CASIO COMPUTER CO.,LTD.
6-2, Hon-machi 1-chome, Shibuya-ku, Tokyo 151-8543, Japan
Responsible within the European Union:
CASIO EUROPE GmbH
Casio-Platz 1, 22848 Norderstedt, Germany

CASIO®

CASIO COMPUTER CO., LTD.
6-2, Hon-machi 1-chome
Shibuya-ku, Tokyo 151-8543, Japan

Printed in China
MA1202-A